

SIEMENS

Urządzenia do zabudowy i wolnostojące marki Siemens.

Oferta wiosenna 2018



The future moving in.

Siemens Home Appliances



Znak szczególny – innowacyjność.
Przyszłość na bazie tradycji.



„Wyręczyć ludzi w codziennych obowiązkach” – taka idea przyświecała założycielowi firmy Wernerowi von Siemens, kiedy ponad 160 lat temu rozpoczął produkcję urządzeń gospodarstwa domowego. Dynamiczny rozwój firmy i umacniająca się z roku na rok jej pozycja na rynku, świadczą o trafnym wyborze koncepcji – do dziś marka Siemens dostarcza do domów na całym świecie sprzęt, który czyni nasze życie lżejszym i przyjemniejszym. Sukces ten ma solidne podstawy: dbamy o ciągłe doskonalenie produkowanych urządzeń. Są coraz bardziej niezawodne i zużywają coraz mniej energii – zgodnie z duchem czasu i rosnącymi wymaganiami. Wnoszą do każdego wnętrza zupełnie nową jakość i niepowtarzalny klimat kreatywnego, nowatorskiego wzornictwa. Urządzenia marki Siemens otrzymały rekordową liczbę **nagród reddot** – niemieckiego Instytutu Design Zentrum – przyznawanych za najwyższe standardy wzornicze. Wyjątkowe rozwiązania oparte na najnowszych osiągnięciach technologii, widoczne są zarówno w komforcie działania, jak i w nowatorskiej stylistyce. Poza pięknem, funkcjonalnością i niezawodnością, nasze urządzenia do zabudowy oferują jeszcze jeden, bezcenny prezent: dzięki nim możesz w pełni korzystać z uroków domowego ogniska i pielęgnować tradycję dobrej kuchni.



Etykieta energetyczna dla piekarników

Wszystkie piekarniki wprowadzane do handlu po 1 stycznia 2015 r. są znakowane etykietą energetyczną. W klasie efektywności energetycznej są trzy oceny A+, ustalono też minimalne wymagania dotyczące zużycia energii dla trybu grzania standardowego i, jeśli jest dostępne – grzania z termoobiegiem. Ocenie nie podlegają piekarniki z funkcją mikrofal oraz pary.

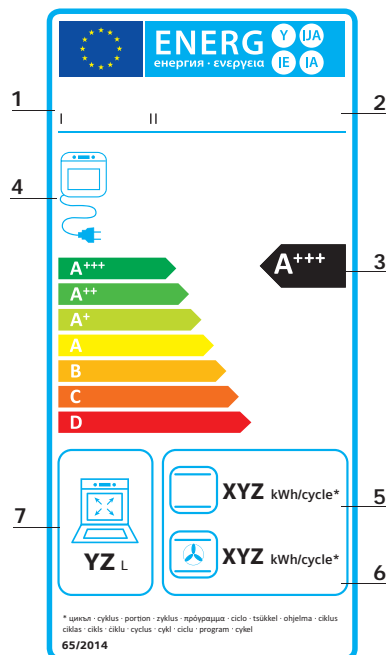

1. Marka
2. Symbol modelu
3. Klasa efektywności energetycznej
4. Zasilanie
5. Zużycie energii przy standardowym trybie grzania w kWh
6. Zużycie energii przy grzaniu z termoobiegiem w kWh
7. Pojemność piekarnika w litrach

Etykieta energetyczna dla okapów

Etykieta dla okapów oparta jest na kryteriach, obejmujących klasę efektywności energetycznej urządzenia, wydajność wentylatora, skuteczność absorbowania tłuszczu, efektywność oświetlenia oraz poziom emisji hałasu. Dla wszystkich tych kategorii określono wymagania, dopuszczające okap do obrotu. Wartość rocznego zużycia energii obliczono na podstawie dziennego czasu eksploatacji: 60 min pracy okapu i 120 min działania oświetlenia.

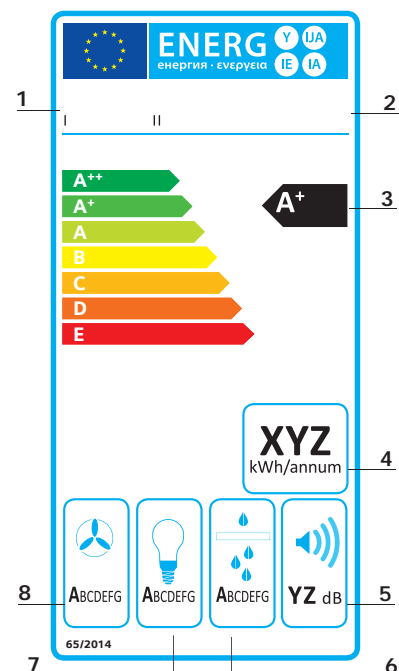

1. Marka
2. Symbol modelu
3. Klasa efektywności energetycznej
4. Roczne zużycie energii w kWh
5. Poziom emisji hałasu (w dB)
6. Klasa efektywności pochłaniania tłuszczu
7. Klasa efektywności oświetlenia
8. Klasa efektywności wentylatora

Postęp technologiczny wyznacza nowe wymagania.

Urządzenia gospodarstwa domowego odpowiadają za prawie połowę całego zużycia energii w Twoim domu. Korzystając z wysokowydajnego sprzętu nowej generacji, możesz uzyskać znaczne oszczędności. Aby zwrócić uwagę klientów na to zagadnienie, już od 1995 roku w UE obowiązuje znakowanie urządzeń domowych etykietami energetycznymi. Zawarte w nich informacje dotyczące zużycia wody i energii, wydajności oraz innych cech urządzeń gospodarstwa domowego, pomagają

konsumentom zidentyfikować dostępny na rynku sprzęt, poznać jego parametry i porównać poszczególne modele z innymi. Postęp techniczny spowodował polepszenie efektywności urządzeń, zarówno w kategorii zużycia energii, jak i wody. Etykiety zawierają skalę efektywności energetycznej oraz szereg istotnych informacji o parametrach urządzeń. Określone są wartości zużycia energii i wody w skali roku oraz obowiązkowa deklaracja o poziomie emisji hałasu.

Etykieta energetyczna dla pralek

Poza klasą efektywności energetycznej w skali od A+++ do D, etykieta określa roczną wartość zużycia energii i wody w 220 cyklach prania w programie bawełna 60 i 40 °C, przy pełnym/częściowym załadunku z uwzględnieniem funkcji stand-by. Podana jest też ładowność urządzenia, klasa efektywności wirowania oraz emisja hałasu podczas prania i wirowania w programie bawełna 60 °C przy pełnym załadunku.

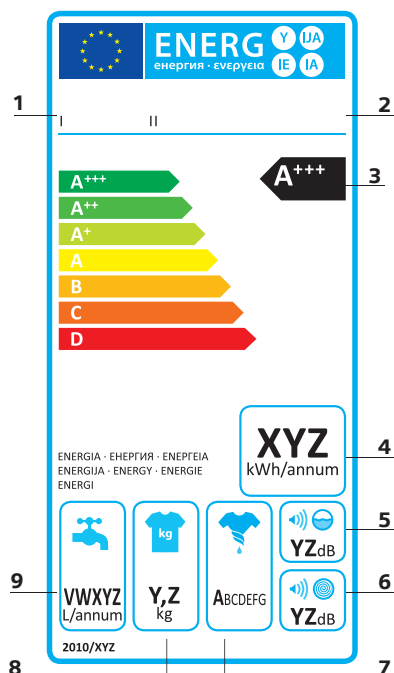

1. Marka
2. Symbol modelu
3. Klasa efektywności energetycznej
4. Roczne zużycie energii w kWh (na podstawie 220 standardowych cykli prania rocznie)
- 5 i 6. Emisja hałasu (w dB) podczas faz prania i wirowania, dla programu bawełna 60 °C przy pełnym załadunku
7. Klasa efektywności wirowania
8. Pojemność w kilogramach
9. Zużycie wody w litrach na rok (na podstawie 220 standardowych cykli prania rocznie)

Etykieta energetyczna dla zmywarek

W przypadku zmywarek, poza klasą efektywności energetycznej w siedmio-stopniowej skali od A+++ do D, podane są też wartości zużycia energii oraz wody w ciągu roku przy uwzględnieniu 280 cykli zmywania w programie Eco 50 °C, przy podłączeniu do zimnej wody i aktywnej funkcji stand-by. Etykieta zawiera też poziom emisji hałasu, ładowność w kompletach naczyń oraz klasę efektywności suszenia.

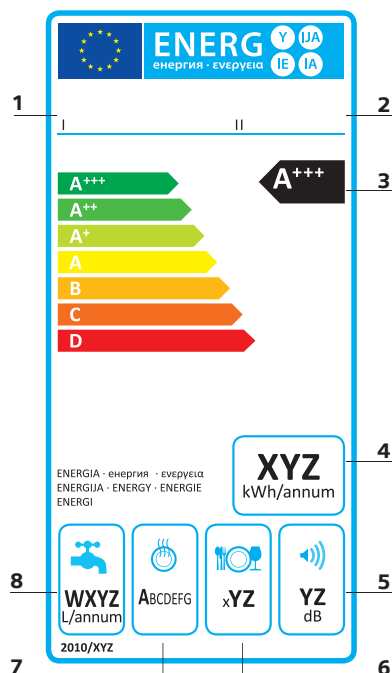

1. Marka
2. Symbol modelu
3. Klasa efektywności energetycznej
4. Roczne zużycie energii w kWh (na podstawie 280 standardowych cykli zmywania rocznie)
5. Poziom emisji hałasu (w dB)
6. Pojemność (w kompletach naczyń) przy standardowym rozmieszczeniu naczyń
7. Klasa efektywności suszenia
8. Zużycie wody w litrach na rok (na podstawie 280 standardowych cykli zmywania rocznie)

Etykieta energetyczna dla urządzeń chłodzących

Przy ocenie urządzeń chłodzących przyjęto pięć kategorii, określających istotne dane eksploatacyjne przy standardowym użytkowaniu urządzenia. Dwie pierwsze wykazują efektywność energetyczną w skali od A+++ do D oraz roczne zużycie energii na bazie 24-godzinnego testu. Następne kategorie dotyczą pojemności poszczególnych stref urządzenia oraz poziomu emisji hałasu.

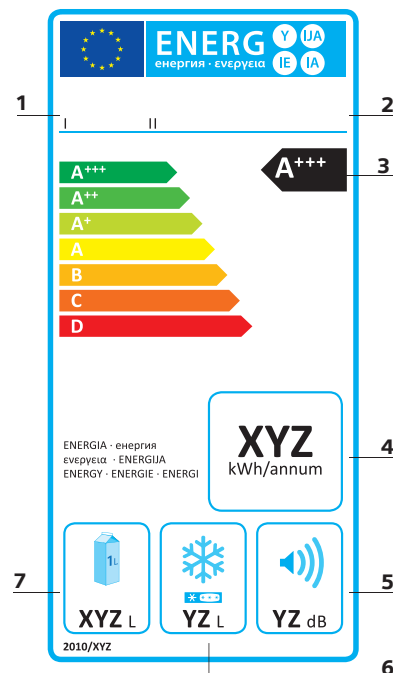

1. Marka
2. Symbol modelu
3. Klasa efektywności energetycznej
4. Roczne zużycie energii (w kWh)
5. Poziom emisji hałasu (w dB)
6. Całkowita pojemność przestrzeni zamrażania
7. Pojemność przestrzeni chłodzenia bez stref oznakowanych gwiazdkami

Przyzwyczajiliśmy się już, że nie musimy sami pilnować właściwego zużycia paliwa w samochodzie, gdyż to zadanie dawno powierzone zostało inteligentnej technologii – dla wygody kierowcy i dla dobra środowiska. Nic zatem dziwnego, że idąc tym tropem, marka Siemens postawiła sobie za cel przeniesienie podobnych możliwości do naszych domów. **Zastosowanie inteligentnych systemów w urządzeniach gospodarstwa domowego** ma wyjątkowo duże znaczenie: nasze urządzenia nowej generacji, wykonując wszystkie zadania automatycznie, generuje maksymalną wydajność i wielowymiarowe oszczędności.

Począwszy od pralek, które są w stanie samodzielnie usunąć 16 różnych rodzajów plam, przez praktycznie bezobsługowe suszarki z samooczyszczaniem kondensatora, aż do wyspecjalizowanych piekarników z pyrolizą. Dobrym przykładem są też sterowane automatycznie urządzenia chłodzące marki Siemens z 3-krotnie przedłużonym czasem przechowywania żywności oraz nowe, rewolucyjne efektywne zmywarki. Rozwiązania zastosowane w urządzeniach marki Siemens oparte są na **systemach sensorowych** działających podobnie do ludzkich zmysłów: ich „oczy i uszy”, czyli elektroniczne, wrażliwe czujniki dostarczają do „mózgu” maszyny dokładne informacje, automatycznie aktywujące odpowiednie postępowanie. Czujniki kontrolują precyzyjnie cały cykl pracy, wprowadzając korekty, aby uzyskać optymalną wydajność.

Oznacza to zwolnienie użytkownika z podejmowania decyzji w trosce o dobre rezultaty. W ten sposób, **dzięki inteligentnym urządzeniom marki Siemens**, prace domowe zyskują nową rangę prawdziwej przyjemności.

Inteligentne chłodzenie

Jeśli chcesz cieszyć się w każdej chwili idealnie świeżą żywnością i mieć pewność, że używasz w kuchni najlepszych składników – wybierz **urządzenia chłodzące marki Siemens**.

Wyposażone w inteligentną technologię sterowania **freshSense**, rejestrują każdą zmianę temperatury i podejmują odpowiednie kroki w celu wprowadzenia natychmiastowej korekty. Utrzymywanie najwyższej temperatury ma wpływ na ich wyjątkową efektywność, są też cenione za bardzo cichą pracę. Dużym atutem naszych chłodziarek jest komora świeżości **hyperFresh premium** – z oddzielnymi szufladami na mięso i ryby oraz warzywa i owoce. Odpowiednie warunki klimatyczne pozwalają utrzymać świeżość tych produktów do 3 x dłużej niż zwykle.



Inteligentne zmywanie

Zmywarki marki Siemens pozwolą Ci zaoszczędzić mnóstwo czasu i wysiłku, a gdy zobaczysz lśniące efekty ich pracy – zrozumiesz, jakie znaczenie ma innowacyjna technologia.

Za doskonałe rezultaty mycia przy rekordowo niskim zużyciu energii 0,73 kWh odpowiadają m.in. wielokrotnie nagradzana innowacja marki Siemens – **Turbosuszenie Zeolith®**, a także nowatorski **silnik iQdrive** o wyjątkowej mocy. Wybrane modele zmywarek udostępniają funkcję **varioSpeed Plus**, skracającą czas mycia nawet do 66%, a rekordową szybkość zmywania osiągniesz w programie **turboSpeed 20 min**. O długotrwałe utrzymanie przejrzystości i blasku Twojego eleganckiego szkła zadba system **brilliantShine**, łączący cztery innowacyjne funkcje w celu zapewnienia najlepszych warunków mycia i suszenia delikatnym kieliszkom i szklankom.



iSensoric – innowacyjne wykorzystanie technologii sensorowej w urządzeniach AGD marki Siemens.

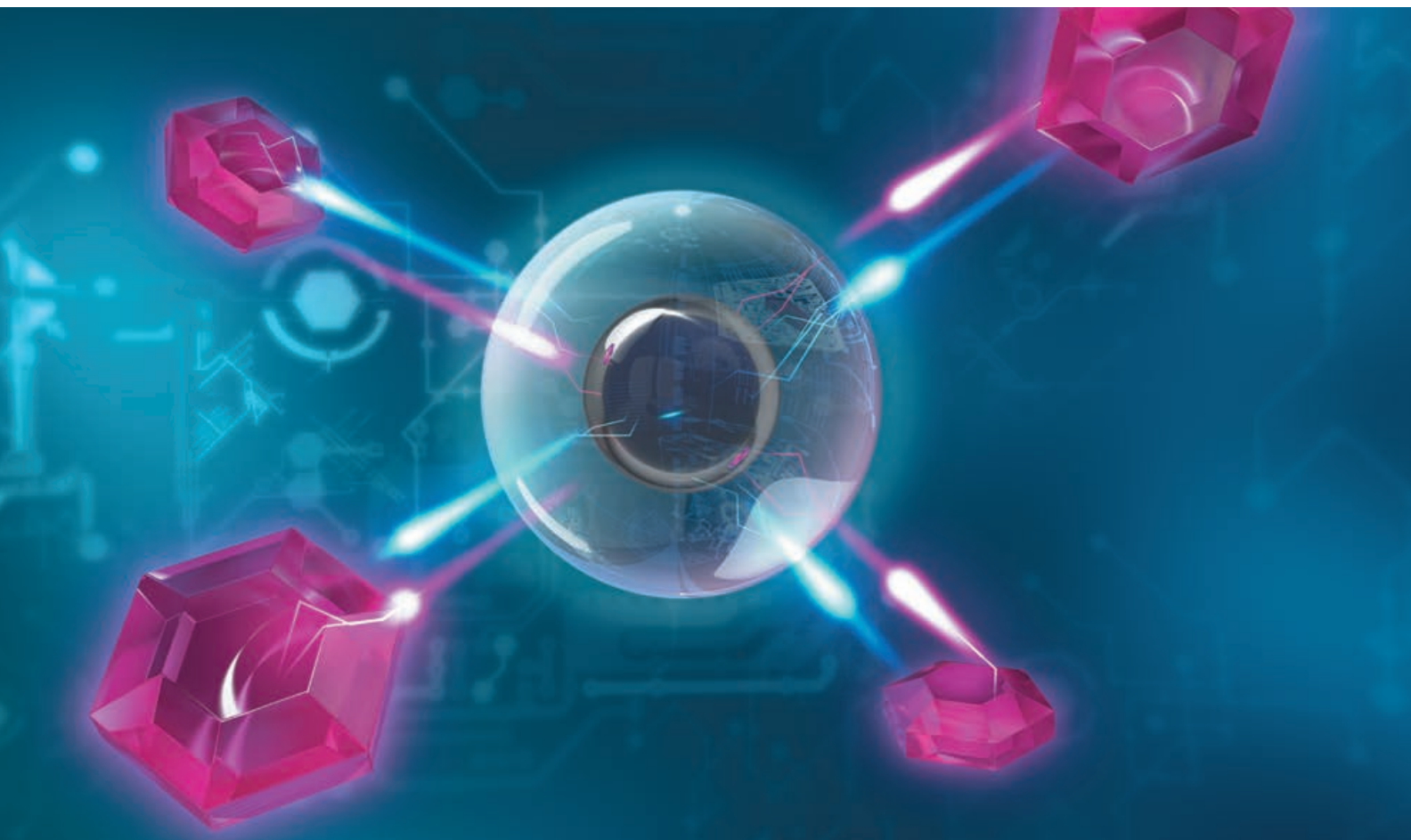

Inteligentne pranie

Pralki i suszarki marki Siemens oferują następny krok ku przyszłości: zrobią za Ciebie wszystko z gwarancją doskonałych rezultatów – wystarczy tylko załadować, włączyć i pozwolić działać inteligentnej technologii.

Automatyczny system dozowania **i-Dos** zadba o najbardziej wydajny sposób prania i odmierzy precyzyjnie potrzebną ilość detergentu. Jesteśmy też specjalistami w automatycznym odplamianiu: system **stainExpert** świetnie zna sposoby na wszelkie, rozmaitego pochodzenia plamy. Całym cyklem prania zarządza inteligentna sieć sensorów: wagę załadunku precyzyjnie rozpoznaje **loadSensorPlus**, dzięki **flowSensor** pralka pobiera dokładnie tyle wody, ile potrzebuje, a czystości wody i efektywności płukania pilnuje czujnik **aquaSensor**. Nowe modele pralek zajmą się nawet Twoimi ubraniami przeznaczonym do prania bez użycia wody: program **sensoFresh** z aktywnym tlenem przywróci im świeżość w 30 – 45 minut!



Inteligentne gotowanie

Czujniki w płytach indukcyjnych marki Siemens same pilnują, aby nic się nie przypaliło i nie rozgotowało – wystarczy wybrać właściwą moc grzania. O idealne efekty gotowania dba **cookingSensor Plus**, a **sensor smażenia** odpowiada za utrzymanie właściwej temperatury dla Twoich steków. Mamy też coś nowego dla zwolenników gotowania na gazie: technologia **stepFlame** pozwala precyzyjnie ustawiać moc płomieni w dziewięciostopniowej skali – bez obawy o przypadkową zmianę temperatury.

Nasze piekarniki są również samodzielne jak płyty. Nad wypiekiem ciast czuwa **bakeSensor**, regulujący automatycznie parametry cyklu aż do uzyskania idealnego efektu, a nad pieczonym mięsem sprawuje kontrolę **termosonda Plus**, mierząca temperaturę w trzech punktach jego wnętrza. Niektóre piekarniki z dodatkiem grzania mikrofalowego oferują oszczędną funkcję **varioSpeed**, przyspieszającą czas przygotowania potraw o połowę!





Kreatywność w parze z technologią.

Urządzenia do zabudowy marki Siemens nadają nowe znaczenie kuchni: zarówno w sferze doznań kulinarnych, jak i estetycznych. Nasze projekty opierają się na trzech filarach: innowacyjnej technologii, niepowtarzalnym wzornictwie oraz uniwersalnych rozwiązaniach funkcjonalnych. We wszystkich trzech aspektach Siemens spełnia najwyższe standardy, utrzymując pozycję lidera rynku urządzeń gospodarstwa domowego. Poznaj specyfikę sukcesu naszych produktów, wyznaczających nowe standardy dla ekskluzywnych kuchni na całym świecie.



Ekscytująca innowacyjność

Oferując wciąż nowe, ekscytujące możliwości, technologia coraz bardziej wpływa na naszą codzienność, nadając jej nieznaną dotąd, wyjątkową jakość. Większa elastyczność i bogaty wybór metod i tempa gotowania, czy przedłużony czas przechowywania żywności – Siemens podejmuje wciąż nowe wyzwania, starając się wyprzedzić oczekiwania użytkowników. I choć świat innowacji ewoluuje w błyskawicznym tempie, z produktami marki Siemens zawsze będziesz w awangardzie.

Fascynujące wzornictwo

Kuchnia powinna reprezentować Twój indywidualny styl. Dotyczy to również urządzeń do zabudowy. Fronty z najlepszej jakości szkła i stali szlachetnej przyciągają wzrok kolorem i formą, finezyjnie podkreślone odpowiednio dobranym oświetleniem i subtelnymi detalami. Uniwersalny styl urządzeń sprzyja integracji z każdym wystrojem wnętrza skrojonym na Twoją miarę, w którym czujesz się naprawdę dobrze i z przyjemnością spędzasz tam czas.

Unikatowe rozwiązania

Teraz przy planowaniu kuchni możesz się cieszyć nieograniczoną kreatywnością. Dzięki przemyślanym rozwiązaniom, urządzenia marki Siemens są przystosowane do zabudowy w najrozmaitszych konfiguracjach. Mogą być instalowane oddzielnie lub grupowo, w kombinacji poziomej lub pionowej, wyeksponowane lub ukryte. Nieważne, jaką masz wizję, ważne, że z urządzeniami marki Siemens Twoja kuchnia zyska niepowtarzalną klasę i zupełnie nowe, futurystyczne możliwości.



Piekarniki marki Siemens

Najdoskonalsza harmonia.

Najnowsza seria piekarników marki Siemens do zabudowy stworzona została z myślą o klientach, którzy oczekują ponadczasowej, ekskluzywnej stylistyki oraz najwyższego poziomu funkcjonalności na bazie najnowszej technologii. Wszystkie urządzenia z nowej oferty marki Siemens, zarówno piekarniki o standardowych wymiarach, jak i modele kompaktowe oraz szufladę grzewczą, można perfekcyjnie łączyć w harmonijne i konsekwentne, przystosowane do indywidualnych potrzeb konfiguracje.

Technologia iSensoric

Zastosowana w piekarnikach **technologia sensorowa** zwalnia użytkownika z konieczności wyboru najwłaściwszego sposobu pieczenia oraz z czasochłonnego doglądania potraw. O idealne rezultaty pieczenia ciast i mięs dbają specjalne czujniki. Kontrolując przebieg programu i korygując w razie konieczności temperaturę i czas trwania cyklu, gwarantują uzyskanie najlepszego efektu bez Twojego udziału. Dzięki inteligentnej technologii **iSensoric** pieczenie zyskuje zupełnie nową jakość, a użytkownik – więcej wolnego czasu.



cookControl Plus – kulinarne mistrzostwo

Koniec z wątpliwościami przy realizacji przepisów. Piekarniki z systemem wspomaganego wyboru potrawy **cookControl Plus** same troszczą się o najlepsze warunki dla Twoich dań. Wystarczy wprowadzić rodzaj potrawy oraz wagę, a piekarnik automatycznie dobierze najlepszy sposób grzania, właściwą temperaturę i czas trwania cyklu. Podpowie w jakim naczyniu i na którym poziomie Twoje danie uda się najlepiej. Użytkownik może też sam ustawić wszystkie parametry.



Dla maksymalnego ułatwienia gotowania, Siemens wprowadził do systemu **cookControl** książkę kucharską z przepisami na perfekcyjne przygotowanie mięsa, ryb, warzyw i ciastek w 30 automatycznych programach. Teraz masz pod ręką ściśle wskazówki, po czym podajesz wagę wybranego dania, a całą resztą zajmuje się automatyka.



termosondaPlus – idealne mięso pod kontrolą

Dzięki trzem różnym punktom pomiaru, innowacyjna **termosonda Plus** zastosowana w piekarnikach jest w stanie niezawodnie i precyzyjnie odczytać wewnętrzną temperaturę mięsa i dokładnie określić, kiedy będzie gotowe.



Czujnik bakeSensor* – specjalista od ciast

Teraz piekarnik potrafi samodzielnie upiec perfekcyjne ciasta. Dzięki czujnikowi **bakeSensor** Twoje zadanie ogranicza się do przygotowania i umieszczenia surowego ciasta w formie lub na blasze. Innowacyjna technologia sensorowa sprawia, że proces pieczenia przebiega całkowicie automatycznie: czujnik **bakeSensor** kontroluje stale poziom wilgotności wewnątrz piekarnika i rozpoznaje, kiedy wypiek jest już gotowy.

* Nie używać silikonowych form do pieczenia ani wyposażenia wykonanego z materiałów zawierających silikon. Ryzyko uszkodzenia czujnika pieczenia.



Chrupkie, soczyste i wyjątkowo zdrowe.



Piekarnik z parowarem fullSteam o wysokości 60 i 45 cm

W piekarnikach z tej grupy klasyczne grzanie zostało dodatkowo wzbogacone automatycznym nawilżaniem potraw doprowadzaną stale parą wodną. Utrzymanie odpowiedniej wilgotności sprawia, że wypieki pokrywają się chrupką skórką, zachowując soczyste wnętrze. Ponadto modele te doskonale nadają się do przyrządzania zdrowych, delikatnych dań na parze, np. ryb i warzyw, przy ograniczonym zużyciu tłuszczu.



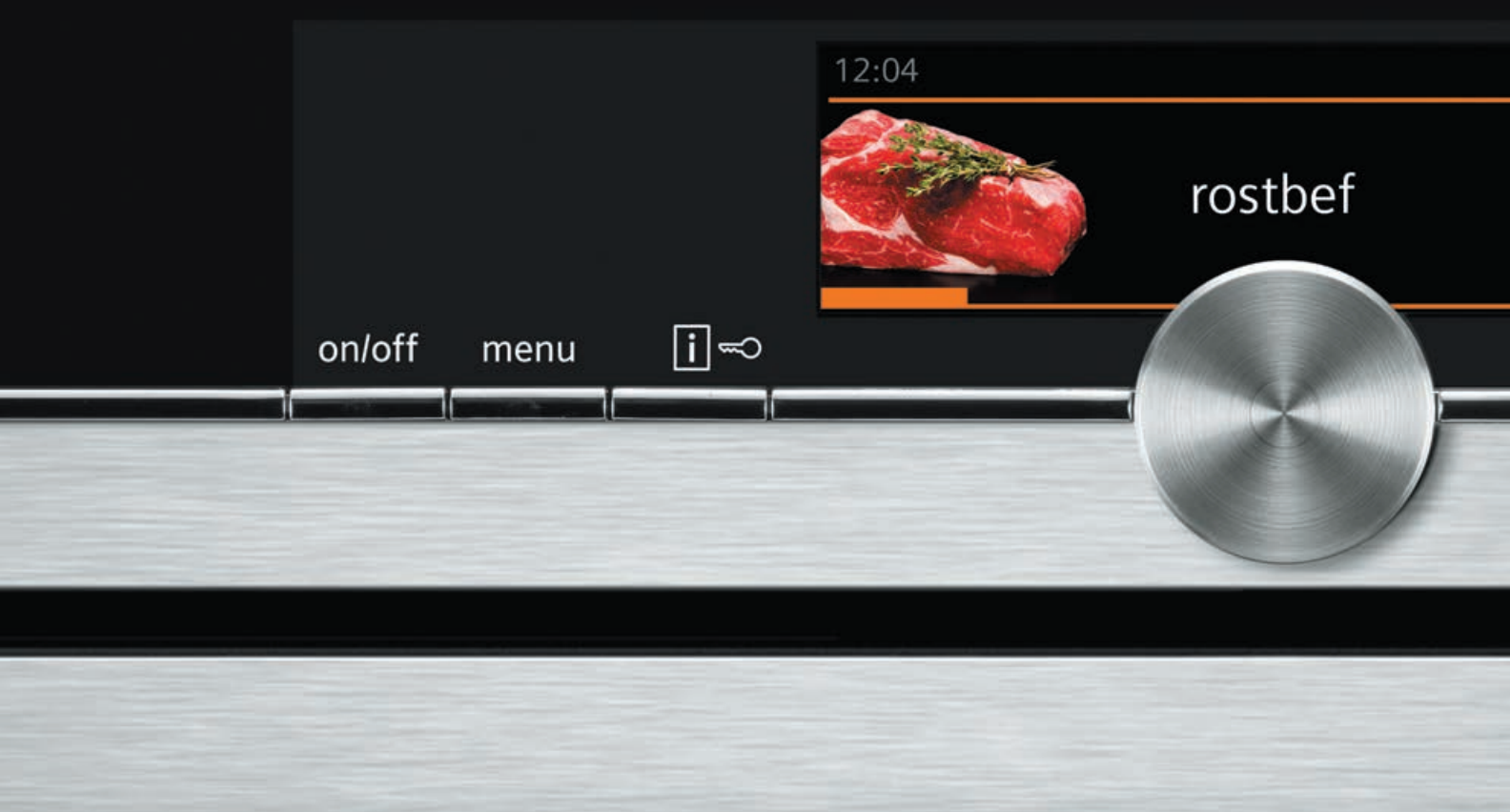

Innowacyjne wyświetlacze, perfekcyjne menu –

Dostępne w ofercie modele zostały zintegrowane optycznie poprzez zastosowanie jednakowej wysokości paneli kontrolnych z **dotykowym, kolorowym wyświetlaczem TFT** oraz **nowym dyskiem sterującym**. Aby wybrać potrzebne ustawienia wystarczy niewielki ruch dyskiem sterującym i potwierdzenie wyboru na dotykowym wyświetlaczu. Ten charakterystyczny element sprzyja tworzeniu dowolnych, ale spójnych wizualnie kombinacji – ściśle według Twoich wymagań. Elegancka, ponadczasowa zabudowa skomponowana z klasycznych lub białych urządzeń nadaje kuchni stylu klasy lux.



TFT TouchDisplay Plus 5,7"

oferuje największy wyświetlacz z barwnymi ilustracjami i pomocną identyfikacją kolorystyczną dostępnych opcji. Przyjazna konfiguracja menu oraz prosta w obsłudze nawigacja z dotykowym wyborem ustawień sprawiają, że sterowanie jest tak łatwe, jak nigdy dotąd.



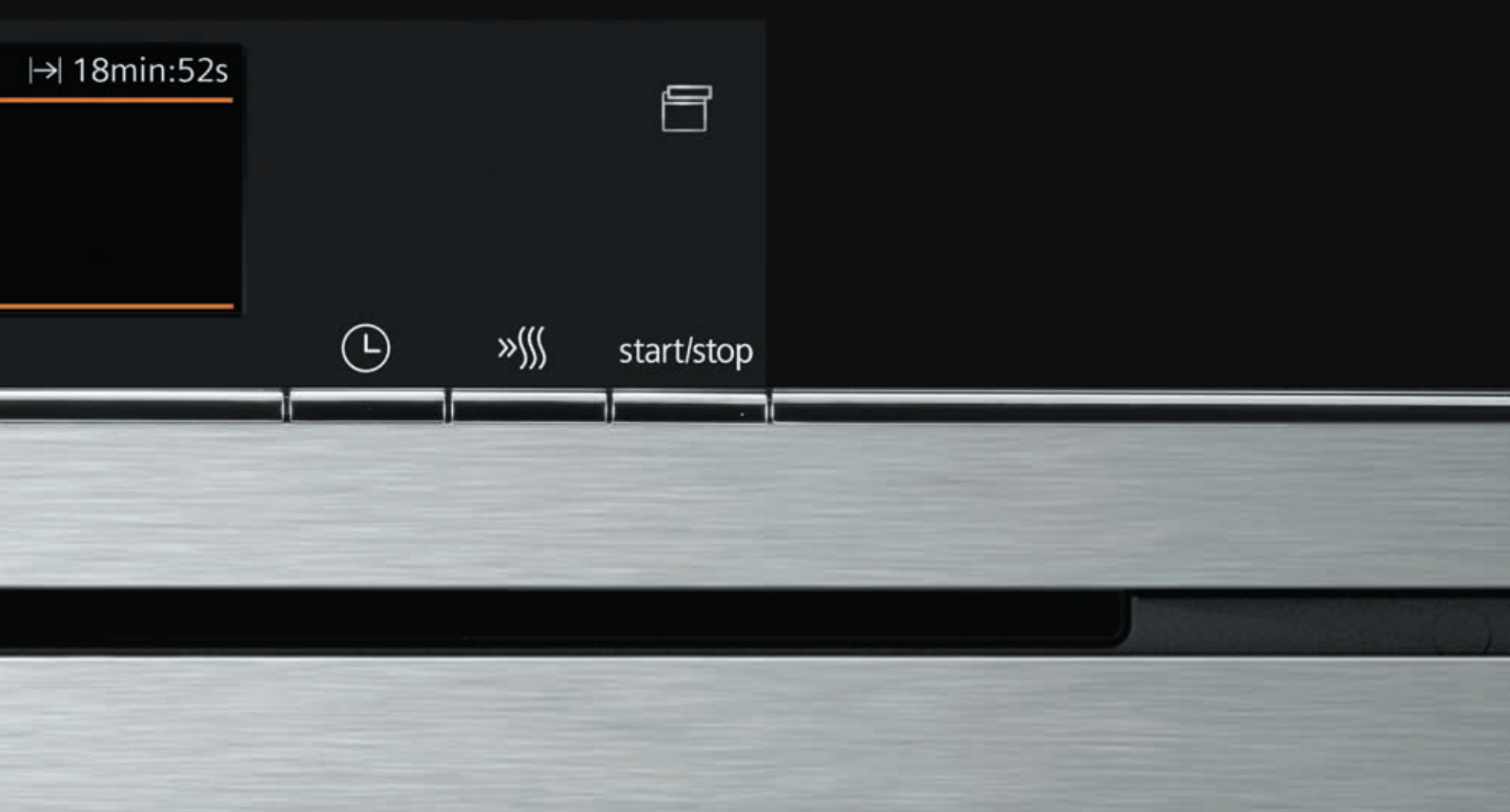

Łatwa obsługa i precyzja sterowania.



TFT TouchDisplay 3,7"

Dzięki przyjaznej konfiguracji menu oraz prostej w obsłudze nawigacji dotykowej, wybór potrzebnych ustawień jest łatwy, jak nigdy dotąd. Przy sterowaniu szczególnie ważną rolę pełni kolorowy **wyświetlacz TFT** z naturalistyczną wizualizacją funkcji oraz pełną informacją o cyklu pracy.



TFT Display 2,8"

Z tą wersją wyświetlacza również znajdziesz bez problemów najważniejsze ustawienia.





Nowa linia piekarników iQ500

Piekarniki **iQ500** marki Siemens przekonują swoim nadzwyczajnym, przystosowanym do indywidualnych wymagań, wzornictwem.



Ponadczasowe wzornictwo piekarników **iQ500** wniesie do Twojej kuchni styl najwyższych lotów. Imponujący efekt wizualny podkreśla luksusowa jakość frontów ze szkła i stali szlachetnej z dodatkiem wyrafinowanych, chromowanych detali.

Nastaw się na spektakularne sterowanie w systemie **lightControl**. Odkryj technologię, pozwalającą osiągnąć cel w prawdziwie fascynujący sposób.



lightControl – wygodny, intuicyjny wybór wszystkich funkcji

Nowe pokrętko **lightControl** sygnalizuje wybrany sposób grzania, eksponując jego symbol niebieskim podświetleniem – w ten sposób sterowanie piekarnikiem staje się nie tylko intuicyjne, ale też ekscytujące.

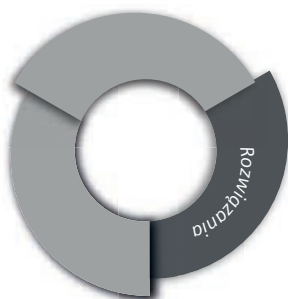

Ciesz się większą elastycznością przy aranżacji kuchni. Piekarniki **iQ500** są przystosowane do dowolnej instalacji, pojedynczej lub w konfiguracji z innymi urządzeniami marki Siemens. Jedno nad drugim lub obok siebie – dzięki ich idealnemu dopasowaniu, zabudowa Twojej kuchni będzie zawsze robić wrażenie przemyślanej, harmonijnej całości.

W poniższej wersji konsekwentną linię projektu zamyka szuflada grzewcza. Poza rolę czysto estetyczną, pełni istotną funkcję w procesie przygotowania posiłków: służy do podgrzewania i utrzymywania potraw w ciepłe, a nawet do gotowania w niskiej temperaturze. To tylko jeden z przykładów konfiguracji zabudowy, ściśle dostosowanej do Twoich indywidualnych potrzeb i życzeń.



Komfort eksploatacji.

Wyzwól energię i fantazję przy gotowaniu. Dzięki innowacyjnym metodom przyspieszającym realizację zadań kulinarnych.

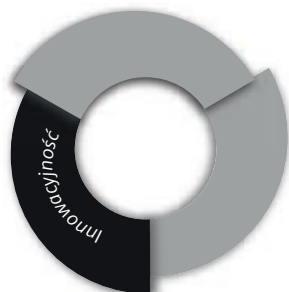

Odpowiedzialne zarządzanie czasem ma teraz szczególne znaczenie. Dotyczy to także gotowania. Z piekarnikami **iQ500** panujesz nad czasem bez problemu. Dzięki innowacyjnym funkcjom, takim jak szybkie nagrzewanie i **coolStart** to Ty dyktujesz warunki.

Uwalniając swój umysł od konieczności mierzenia czasu, możesz w pełni skoncentrować się na innych sprawach. Komponuj finezyjne dania, zadziwiasz gości niezwykłym nakryciem stołu i dodatkowymi atrakcjami podczas spotkań. Wszystko zależy od Ciebie – teraz masz na to czas.



Bez nagrzewania – oszczędzaj czas z coolStart

Nagrzewając piekarnik przed rozpoczęciem pieczenia tracisz nie tylko swój czas, lecz również cenną energię. Nowa funkcja **coolStart** kładzie temu kres. Jeśli chcesz coś rozmrozić, podgrzać, czy przygotować danie z mrożonek, po prostu włącz **coolStart**, a Twoje danie będzie gotowe dużo szybciej niż dotychczas.



Prowadnice varioClip z funkcją samodzielnego montażu

Prowadnice teleskopowe **varioClip** to kolejny krok w stronę maksymalnej elastyczności i komfortu użytkowania. Dzięki specjalnemu, łatwemu w obsłudze systemowi mocowania prowadnic, można je samodzielnie demontować i umieszczać na dowolnym poziomie. W ten sposób dostosowanie przestrzeni wnętrza do aktualnych potrzeb przebiega szybko, sprawnie i bez wysiłku.



Szybkie nagrzewanie – piecz bez czekania i w idealnej temperaturze.

Z tą funkcją Twój piekarnik nagrzej się wyjątkowo szybko – bez nadmiernego zużycia energii. Przykładowo, z szybkim nagrzewaniem uzyskasz temperaturę 175 °C po około 4 minutach (z Termoobiegem 3D Plus).



ecoClean Plus – profesjonalne standardy czystości

Podczas pracy piekarnika, w jego wnętrzu odbywa się automatycznie proces oczyszczania. Ściany, pokryte specjalną powłoką z mikrocząsteczkami ceramicznymi pochłaniają tłuszcz i inne zanieczyszczenia i neutralizują je poprzez utlenianie. Wszystko, co musisz zrobić, to wytrzeć dno i wewnętrzną stronę drzwi. Powłoka regeneruje się przy każdym podgrzaniu piekarnika i działa aktywnie przez cały okres eksploatacji urządzenia.



Termoobieg 3D Plus – idealne pieczenie na wszystkich poziomach

Termoobieg 3D plus zapewnia równomierne ogrzewanie wnętrza piekarnika. Umożliwia jednoczesne pieczenie, np. ciast na dwóch lub ciasteczek na trzech blachach.



Sposoby grzania



Góra / Dół to klasyczny rodzaj grzania, odpowiedni do przygotowania większości potraw.



Termoobieg 3D Plus zapewnia **równomierne ogrzewanie wnętrza piekarnika**. Umożliwia jednoczesne pieczenie, np. ciast lub ciasteczek na dwóch, lub **trzech blachach**. Nadaje się też do wyparzania naczyń, delikatnego rozmrażania i suszenia owoców.



Góra / Dół Eco to ekologiczna wersja trybu Góra / Dół. Dzięki podwyższonej efektywności działania przygotujesz, oszczędzając cenną energię, doskonałe: biszkopty, keksy, chleby, bułki i inne delikatne wypieki.



Termoobieg Eco to kolejny sposób na oszczędną eksploatację. Zapewnia stałą kontrolę temperatury, nie dopuszczając do przekroczenia właściwego poziomu grzania nawet o jeden stopień i skutecznie redukuje zużycie energii. Precyzyjna praca urządzenia sprzyja pieczeniu na jednym poziomie wszelkich ciasteczek i innych drobnych wypieków "prosto z blachy". Bez grzania wstępnego i z gwarancją idealnego efektu.



Grzanie intensywne polega na **bardzo silnym grzaniu dolnym**. Jest niezastąpione przy pieczeniu chleba, czy pizzy.



Funkcja **Pizza** polega na **połączeniu grzania dolnego z termoobieganiem**. Nadaje się idealnie do przyrządzania głęboko zamrożonych potraw, jak pizza, czy frytki.



Termoobieg 4D dzięki **zmiennemu kierunkowi obiegu powietrza** zapewnia równomierną dystrybucję i rozkład ciepła w całym wnętrzu piekarnika. Efekt pieczenia na wszystkich czterech poziomach równocześnie – od góry do dołu jest doskonały.



Grill z termoobieganiem opieka ze wspaniałymi efektami duże porcje pieczeni, np. gęś, czy kaczkę. Mięso jest wewnątrz upieczone i soczyste, a na wierzchu pokryte smakowitą, chrupiącą skórką. Opatentowana **metoda naprzemiennego działania grilla i nadmuchu** pozwala przede wszystkim zaoszczędzić energię i zapobiega rozpryskiwaniu się tłuszczu.





Grzanie dolne przeznaczone jest do dopiekania i zrumieniania od spodu.



Variogrill o dużej powierzchni z powrotem można użyć go przy opiekaniu większej ilości kiełbasek lub steków zajmujących powierzchnię całej blachy. **Variogrill** ma trzy stopnie grzania. W zależności od wyboru mocy, potrawy mogą być mniej lub bardziej opieczone.



Variogrill o małej powierzchni podgrzewa tylko środkową część grilla. Jest doskonały do pieczenia małych dań takich, jak tosty. **Variogrill** ma trzy stopnie mocy.



Rozmrażanie pozwala błyskawicznie rozmrozić dania i produkty. Pracuje wówczas tylko wentylator (bez ogrzewania), który łagodnie rozmraża delikatne artykuły spożywcze.



Podgrzewanie to funkcja pomocna w profesjonalnym gotowaniu. Pozwala **podgrzewać naczynia** na trzech płaszczyznach piekarnika w przedziale od 30 °C do 65 °C, zapewniając idealną temperaturę serwowanych potraw.



Funkcja **coolStart** oszczędza czas. Pozwala przygotować zamrożone dania **bez wstępnego nagrzewania** piekarnika.



Pieczenie **w niskiej temperaturze 30°C do 80°C** to idealna metoda przygotowywania wszelkich delikatnych mięs, które powinny być soczyste i miękkie. Tak przygotowane mięso można długo trzymać w ciepłe, co pozwala na elastyczne planowanie czasu posiłku.



Suszenie to tryb przeznaczony do suszenia owoców i warzyw. Wysuszone w ten sposób jabłka lub pomidory będą wolne od używanych w przemyśle dodatków do suszenia.





Innowacyjne funkcje dla maksymalnego komfortu.



Dwa razy szybciej z varioSpeed

Szybkie modele piekarników z funkcją **varioSpeed** łączą grzanie konwencjonalne z mikrofalą. Wystarczy wybrać tryb **Kombi z Mikrofalami**, a następnie dowolny rodzaj grzania i moc mikrofal. W ten sposób przyspieszysz czas przygotowania każdej potrawy w piekarniku nawet **do 50%**.



Termoobieg 4D – pełna swoboda wyboru

System ten gwarantuje doskonałe rezultaty pieczenia niezależnie od usytuowania blachy lub rusztu. Dzięki **Termoobiegowi 4D** zyskujesz pełną swobodę w wyborze poziomu pieczenia. Innowacyjna technologia napędu wentylatora z naprzemienną zmianą kierunku obrotów, umożliwia idealne rozproszanie ciepłego powietrza we wnętrzu, co sprawia, że Twoja potrawa ma zawsze zapewnione idealne warunki grzania – wszędzie tam, gdzie sobie zażyczysz.



Zawsze doskonała widoczność we wnętrzu

W piekarnikach dostępne są różne rodzaje oświetlenia. Czy będzie to górne światło halogenowe, LED, czy umieszczone na bocznych ściankach wielopoziomowe oświetlenie LED – bez trudu ocenisz stan Twoich potraw nawet bez otwierania drzwi.



Samoczyszczenie bez ograniczeń

Nic już nie stoi na przeszkodzie, aby piec do woli! Doskonałym dopełnieniem znanego już systemu samoczyszczenia wnętrza **activeClean®** jest przystosowanie stelaża wraz z przewodnikami do warunków pyrolizy. Dzięki temu, nie musisz już wyjmować tych elementów z wnętrza. Wraz z aktywacją funkcji **activeClean®** wszystkie pozostałości ze ścian oraz z przewodnic zostaną zamienione w łatwy do usunięcia popiół.



System softMove dla lekkiej obsługi drzwi

Drzwi piekarników otwierają i zamykają się lekko i cicho, dzięki zastosowaniu systemu **softMove** z mechanizmem wytłumiającym. Wygodna obsługa drzwi eliminuje trzaskanie i nie wymaga silnego docisnięcia – zamkniesz je łatwo nawet z zajętej rękami.











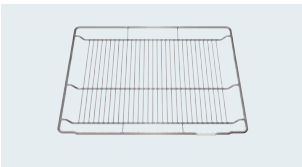

Książka kucharska

Na kulinaryny sukces składa się nie tylko właściwa metoda gotowania oraz jakość użytych produktów. Finezję smaku buduje dobry przepis, przekazujący sposób gotowania i łączenia składników. Mamy nadzieję, że nasza specjalna książka kucharska pomoże Ci uzyskać dania godne mistrza. **Książkę kucharską w polskiej wersji językowej można zamówić za pomocą ulotki załączonej do instrukcji urządzeń z serii IQ700*.**









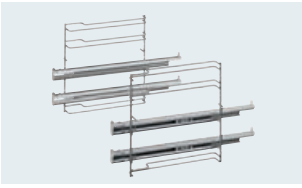

*Książka kucharska dostępna w zależności od modelu.

Wyposażenie standardowe do piekarników*

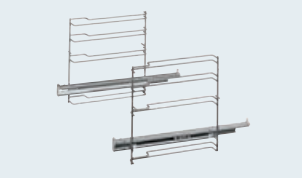
	Ruszt		Pojemnik do gotowania na parze perforowany (S)
	Błacha uniwersalna		Pojemnik do gotowania na parze nieperforowany (S)
	Emaliowana blacha do pieczenia		Pojemnik do gotowania na parze perforowany (L)
	Emaliowana blacha do pieczenia, przystosowana do czyszczenia pyrolitycznego (SxWxG) 455 x 375 x 30 mm		Pojemnik do gotowania na parze nieperforowany (L)
	Brytfanka uniwersalna do pieczenia, przystosowana do czyszczenia pyrolitycznego (SxWxG) 455 x 375 x 38 mm		Pojemnik do gotowania na parze perforowany (XL)
			Forma szklana do kuchenek mikrofalowych

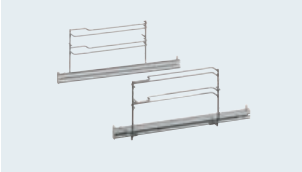
Wyposażenie dodatkowe do piekarników

	HZ 638100 Prowadnice teleskopowe na 1 poziomie, full extension, do piekarnika: HB 655GBS1		HZ G0AS00 Kabel zasilający o długości 3 m z wtyczką typu Schuko
	HZ 638200 Prowadnice teleskopowe na 2 poziomach, full extension, do piekarnika: HB 655GBS1		HZ 538200 Prowadnice teleskopowe na 2 poziomach
	Z 638D10 Prowadnice teleskopowe na 1 poziomie full extension do piekarnika: HS 636GDS1		HZ 538000 Prowadnice teleskopowe varioClip do samodzielnego montażu na dowolnym poziomie
	HZ 638D18 Prowadnice teleskopowe na 1 poziomie full extension do piekarnika: CS 636GBS1		HZ 538S00 Prowadnice teleskopowe na 3 poziomach, z czego jedna odpinana varioClip

*W zależności od modelu.

Piekarniki i kuchenki mikrofalowe

Piekarniki z dotykowym wyświetlaczem TFT TouchDisplay Plus 5,7"

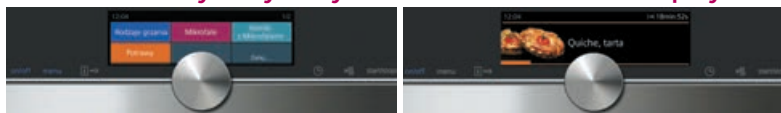

Model	Rodzaje grzania	Dodatkowe metody grzania	Czyszczenie	Oświetlenie	Kolor
HM 638GRS1	15	mikrofałe, varioSpeed,	ecoClean	wielopoziomowe LED	czarny

Piekarniki z dotykowym wyświetlaczem TFT TouchDisplay Plus 3,7"

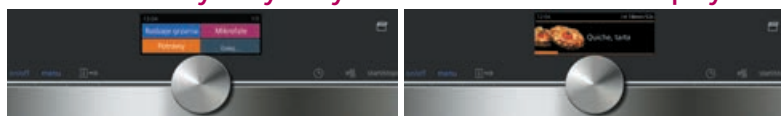

Model	Rodzaje grzania	Dodatkowe metody grzania	Czyszczenie	Oświetlenie	Kolor
HS 636GDS1	13	para 100%, regeneracja, fermentacja, rozmrażanie	ecoClean	LED	czarny
CS 636GBS1	13	para 100%, regeneracja, fermentacja, rozmrażanie	ecoClean	LED	czarny

Piekarniki z wyświetlaczem TFT Display 2,8" z przyciskami sensorowymi



Model	Rodzaje grzania	Dodatkowe metody grzania	Czyszczenie	Oświetlenie	Kolor
HB 655GTS1	13	coolStart	ecoClean	halogenowe	czarny
HB 655GNS1	13	coolStart	ecoClean	halogenowe	czarny
HB 655GBS1	13	coolStart	ecoClean	halogenowe	czarny
CM 633GBS1	6	mikrofałe, varioSpeed	–	LED	czarny

Kuchenki mikrofalowe z wyświetlaczem TFT Display 2,8" z przyciskami sensorowymi



Model	Rodzaje grzania	Dodatkowe metody grzania	Czyszczenie	Oświetlenie	Kolor
CF 634AGS1	7	–	–	LED	czarny
BF 634RGS1	7	–	–	LED	czarny
BF 634LGS1	7	–	–	LED	czarny

Piekarniki z wyświetlaczem i sterowaniem pokrętłami w systemie lightControl

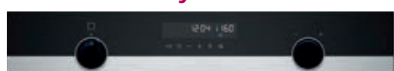

Model	Rodzaje grzania	Dodatkowe metody grzania	Czyszczenie	Oświetlenie	Kolor
HB 578G4S0	9	coolStart	activeClean	halogenowe	czarny
HB 557G4S0	7	–	ecoClean Plus	halogenowe	czarny
HB 557G4W0	7	–	ecoClean Plus	halogenowe	biały

Kuchenka mikrofalowa z wyświetlaczem i sterowaniem pokrętłami w systemie lightControl



Model	Rodzaje grzania	Dodatkowe metody grzania	Czyszczenie	Oświetlenie	Kolor
CP 565AGS0	5	mikrofałe, para 100%,	–	LED	czarny

Piekarniki z wyświetlaczem i sterowaniem pokrętłami



Model	Rodzaje grzania	Dodatkowe metody grzania	Czyszczenie	Oświetlenie	Kolor
HB 554AYR0	7	–	ecoClean Plus	halogenowe	czarny
HB 534AER0	7	–	ecoClean Plus	halogenowe	czarny

iQ700

iQ500

iQ300



Piekarniki i kuchenki mikrofalowe – asortyment.

Korzystając z poniższej tabeli można szybko i łatwo znaleźć odpowiednie urządzenie.

Model	Linia	Klasa energetyczna*	activeClean / ecoClean	Wyświetlacz TFT	cookControl / cookControl-Plus	System wysuwowy	softClose / softMove	varioSpeed	Rodzaje grzania	Dodatkowe rodzaj grzania	Strona
							 				

Piekarniki											
HM 638GRS1	iQ700	–	– / ■	TFT	– / ■	przewodnice teleskopowe	– / ■	■	15	mikrofala	28
HS 636GDS1	iQ700	A+	– / ■	TFT	– / ■	wyposażenie dodatkowe	– / ■	–	13	para	28
HB 655GTS1	iQ700	A	– / ■	TFT	■ / –	przewodnice teleskopowe	– / ■	–	13	–	29
HB 655GNS1	iQ700	A+	– / ■	TFT	■ / –	przewodnice teleskopowe	– / ■	–	13	–	29
HB 655GBS1	iQ700	A +	– / ■	TFT	■ / –	wyposażenie dodatkowe	– / ■	–	13	–	29
HB 578G4S0	NOWOŚĆ iQ500	A	■ / –	LCD	■ / –	przewodnice teleskopowe	■ / –	–	9	–	30
HB 557G4S0	NOWOŚĆ iQ500	A	– / Plus	LCD	■ / –	przewodnice teleskopowe	■ / –	–	7	–	30
HB 557G4W0	NOWOŚĆ iQ500	A	– / Plus	LCD	■ / –	przewodnice teleskopowe	■ / –	–	7	–	30
HB 554AYR0	NOWOŚĆ iQ300	A	– / Plus	LED	– / –	przewodnice teleskopowe	–	–	7	–	31
HB 534AERO	NOWOŚĆ iQ300	A	– / Plus	LED	– / –	przewodnice teleskopowe	–	–	7	–	31

Piekarniki kompaktowe											
CS 636GBS1	iQ700	A +	– / ■	■	– / ■	wyposażenie dodatkowe	■	–	13	para	32
CM 633GBS1	iQ700	–	– / –	■	■ / –	–	■	■	6	mikrofala	32

Model	Linia	Kierunek otwierania drzwi	Grill (W)	Moc (W)	cookControl	Wyświetlacz TFT	Pojemność (l)	Strona
								

Kuchenki mikrofalowe								
CF 634AGS1	iQ700	w dół	–	900	■	■	36	35
CP 565AGS0	NOWOŚĆ iQ500	w dół	■	1000	■	LCD	36	35
BF 634RGS1	iQ700	prawostronny	–	900	■	■	21	35
BF 634LGS1	iQ700	lewostronny	–	900	■	■	21	35

Model	Linia	Maksymalne obciążenie (kg)	Regulacja temperatury (°C)	Moc przyłączeniowa (kW)	System wysuwowy	Pojemność (l)	Strona

Szufłady grzewcze							
BI 630CNS1	iQ700	25	40 – 80	0,81	przewodnice teleskopowe	20	36
BI 510CNR0	NOWOŚĆ iQ500	15	40 – 80	0,81	–	23	36

* W skali efektywności energetycznej od A+++ do D.

Piekarniki iQ700

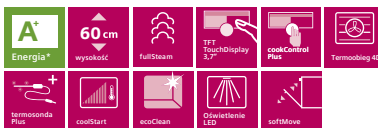
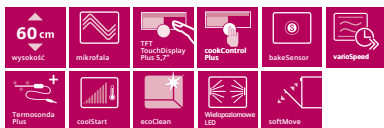

Model	HM 638GRS1, iQ700	HS 636GDS1, iQ700
Typ piekarnika i rodzaj grzania	<ul style="list-style-type: none"> ▪ Piekarnik z mikrofalą z 15 rodzajami grzania: Termoobieg 4D, Termoobieg Eco, Góra / Dół, Góra / Dół Eco, Grill z obiegiem powietrza, Grill o dużej powierzchni, Grill o małej powierzchni, funkcja Pizza, funkcja coolStart, Grzanie dolne, Grzanie intensywne, Pieczenie w niskiej temperaturze, Podgrzewanie, Suszenie, Podtrzymywanie ciepła ▪ 2 dodatkowe sposoby grzania: <ul style="list-style-type: none"> – mikrofała – varioSpeed – tryb kombi ▪ Maksymalna moc mikrofały: 800 W ▪ 5 poziomów mocy: 90, 180, 360, 600 W i max z inwerterem ▪ Pojemność piekarnika: 67 l ▪ Moc przyłączeniowa 3,65 kW ▪ Regulacja temperatury: 30 – 300 °C 	<ul style="list-style-type: none"> ▪ Piekarnik z parowarem fullSteam z 13 rodzajami grzania: Termoobieg 4D, Termoobieg Eco, Góra / Dół, grzanie Góra / Dół Eco, Grill z obiegiem powietrza, Grill o dużej powierzchni, Grill o małej powierzchni, funkcja Pizza, funkcja coolStart, Grzanie dolne, Pieczenie w niskiej temperaturze, Podgrzewanie, Podtrzymywanie ciepła ▪ 4 dodatkowe metody grzania z wykorzystaniem pary: <ul style="list-style-type: none"> – para 100% – regeneracja – fermentacja – rozmrażanie ▪ Pojemność piekarnika: 71 l ▪ Moc przyłączeniowa: 3,65 kW ▪ Regulacja temperatury: 30 – 250 °C
Komfort i bezpieczeństwo	<ul style="list-style-type: none"> ▪ Wyświetlacz dotykowy TFT TouchDisplay Plus 5,7" ▪ Automatyka propozycja temperatury ▪ Wyświetlacz aktualnej temperatury ▪ Kontrola rozgrzewania ▪ Funkcja szabasowa ▪ Chłodny front 40 °C ▪ cookControl Plus – system wspomagający wybór potrawy ▪ Wielofunkcyjny zegar elektroniczny ▪ Czujnik bakeSensor** ▪ termosondaPlus z wielopunktowym pomiarem temperatury ▪ Szybkie nagrzewanie ▪ Wielopoziomowe oświetlenie LED włączane przez otwarcie drzwi (z możliwością odłączenia) ▪ Zabezpieczenie przed uruchomieniem przez dzieci ▪ Wskaźnik zalegania ciepła ▪ Przycisk start ▪ Wyłącznik kontaktowy drzwi ▪ Dmuchawa chłodząca ▪ Stalowy wentylator ▪ softMove – delikatne otwieranie i domykanie drzwi 	<ul style="list-style-type: none"> ▪ Wyświetlacz dotykowy TFT TouchDisplay 3,7" ▪ Automatyka propozycja temperatury ▪ Wyświetlacz aktualnej temperatury ▪ Kontrola rozgrzewania ▪ Funkcja szabasowa ▪ Chłodny front 40 °C ▪ cookControl Plus – system wspomagający wybór potraw ▪ Wielofunkcyjny zegar elektroniczny ▪ termosondaPlus z wielopunktowym pomiarem temperatury ▪ Szybkie nagrzewanie ▪ Oświetlenie LED włączane przez otwarcie drzwi (z możliwością odłączenia) ▪ Zabezpieczenie przed uruchomieniem przez dzieci ▪ Wyłącznik bezpieczeństwa ▪ Wskaźnik zalegania ciepła ▪ Przycisk start ▪ Wyłącznik kontaktowy drzwi ▪ Wskaźnik zapełnienia pojemnika na wodę ▪ Dmuchawa chłodząca ▪ Stalowy wentylator ▪ Zbiornik wody o pojemności 1 l ▪ softMove – delikatne otwieranie i domykanie drzwi
Wzornictwo	<ul style="list-style-type: none"> ▪ Stal szlachetna, szkło 	<ul style="list-style-type: none"> ▪ Stal szlachetna, szkło
System wysuwowy	<ul style="list-style-type: none"> ▪ Prowadnice teleskopowe na 1 poziomie 	
Czyszczenie	<ul style="list-style-type: none"> ▪ System czyszczenia ecoClean: tylna ścianka ▪ Wewnętrzne ściany pokryte emalią titanGlanz ▪ Wewnętrzna strona drzwi w pełni szklana 	<ul style="list-style-type: none"> ▪ System czyszczenia ecoClean: tylna ścianka ▪ Wewnętrzne ściany pokryte emalią titanGlanz ▪ Wewnętrzna strona drzwi w pełni szklana
Wyposażenie standardowe	<ul style="list-style-type: none"> ▪ 1 ruszt ▪ 1 blacha uniwersalna ▪ 1 emaliowana blacha do pieczenia 	<ul style="list-style-type: none"> ▪ 1 ruszt ▪ 1 blacha uniwersalna ▪ 1 emaliowana blacha do pieczenia ▪ 1 pojemnik do gotowania na parze perforowany (XL) ▪ 1 pojemnik do gotowania na parze perforowany (S) ▪ 1 pojemnik do gotowania na parze nieperforowany (S)
Wyposażenie dodatkowe		<ul style="list-style-type: none"> ▪ HZ 638D10 - prowadnice teleskopowe na 1 poziomie, full extension
Wymiary urządzenia (WxSxG)	595 x 595 x 548 mm	595 x 595 x 548 mm
Rysunek montażowy	Na stronie www.siemens-home.bsh-group.com/pl/	

*W skali efektywności energetycznej od A+++ do D.

**Nie używać silikonowych form do pieczenia ani wyposażenia wykonanego z materiałów zawierających silikon. Ryzyko uszkodzenia czujnika pieczenia. Pokazane w katalogu zdjęcia urządzeń są poglądowe.

Piekarniki iQ700



Model	HB 655GTS1, iQ700	HB 655GNS1, iQ700	HB 655GBS1, iQ700
Typ piekarnika i rodzaj grzania	<ul style="list-style-type: none"> ▪ Piekarnik z 13 rodzajami grzania: Termoobiegi 4D, Termoobiegi Eco, Góra / Dół, Góra / Dół Eco, Grill z obiegiem powietrza, Grill o dużej powierzchni, Grill o małej powierzchni, funkcja Pizza, funkcja coolStart, Grzanie dolne, Pieczenie w niskiej temperaturze, Podgrzewanie, Podtrzymywanie ciepła ▪ Pojemność piekarnika: 71 l ▪ Moc przyłączeniowa: 3,6 kW ▪ Regulacja temperatury: 30 – 300 °C 	<ul style="list-style-type: none"> ▪ Piekarnik z 13 rodzajami grzania: Termoobiegi 4D, Termoobiegi Eco, Góra / Dół, Góra / Dół Eco, Grill z obiegiem powietrza, Grill o dużej powierzchni, Grill o małej powierzchni, funkcja Pizza, funkcja coolStart, Grzanie dolne, Pieczenie w niskiej temperaturze, Podgrzewanie, Podtrzymywanie ciepła ▪ Pojemność piekarnika: 71 l ▪ Moc przyłączeniowa: 3,6 kW ▪ Regulacja temperatury: 30 – 300 °C 	<ul style="list-style-type: none"> ▪ Piekarnik z 13 rodzajami grzania: Termoobiegi 4D, Termoobiegi Eco, Góra / Dół, Góra / Dół Eco, Grill z obiegiem powietrza, Grill o dużej powierzchni, Grill o małej powierzchni, funkcja Pizza, funkcja coolStart, Grzanie dolne, Pieczenie w niskiej temperaturze, Podgrzewanie, Podtrzymywanie ciepła ▪ Pojemność piekarnika: 71 l ▪ Moc przyłączeniowa: 3,6 kW ▪ Regulacja temperatury: 30 – 300 °C
Komfort i bezpieczeństwo	<ul style="list-style-type: none"> ▪ Wyświetlacz TFT Display 2,8" z przyciskami sensorowymi ▪ Automatyka propozycji temperatury ▪ Wyświetlacz aktualnej temperatury ▪ Kontrola rozgrzewania ▪ Funkcja szabasowa ▪ Chłodny front 40 °C ▪ Programy automatyczne cookControl ▪ Ilość programów automatycznych: 10 ▪ Wielofunkcyjny zegar elektroniczny ▪ Oświetlenie halogenowe włączane przez otwarcie drzwi (z możliwością odłączenia) ▪ Zabezpieczenie przed uruchomieniem przez dzieci ▪ Wyłącznik bezpieczeństwa ▪ Wskaźnik zalegania ciepła ▪ Przycisk start ▪ Dmuchawa chłodząca ▪ softMove – delikatne otwieranie i domykanie drzwi 	<ul style="list-style-type: none"> ▪ Wyświetlacz TFT Display 2,8" z przyciskami sensorowymi ▪ Automatyka propozycji temperatury ▪ Wyświetlacz aktualnej temperatury ▪ Kontrola rozgrzewania ▪ Funkcja szabasowa ▪ Chłodny front 40 °C ▪ Wielofunkcyjny zegar elektroniczny ▪ Szybkie nagrzewanie ▪ Programy automatyczne cookControl ▪ Ilość programów automatycznych: 10 ▪ Oświetlenie halogenowe włączane przez otwarcie drzwi (z możliwością odłączenia) ▪ Zabezpieczenie przed uruchomieniem przez dzieci ▪ Wyłącznik bezpieczeństwa ▪ Wskaźnik zalegania ciepła ▪ Przycisk start ▪ Wyłącznik kontaktowy drzwi ▪ Dmuchawa chłodząca ▪ Stalowy wentylator ▪ softMove – delikatne otwieranie i domykanie drzwi 	<ul style="list-style-type: none"> ▪ Wyświetlacz TFT Display 2,8" z przyciskami sensorowymi ▪ Automatyka propozycji temperatury ▪ Wyświetlacz aktualnej temperatury ▪ Kontrola rozgrzewania ▪ Funkcja szabasowa ▪ Chłodny front 40 °C ▪ Wielofunkcyjny zegar elektroniczny ▪ Szybkie nagrzewanie ▪ Programy automatyczne cookControl ▪ Ilość programów automatycznych: 10 ▪ Oświetlenie halogenowe włączane przez otwarcie drzwi (z możliwością odłączenia) ▪ Zabezpieczenie przed uruchomieniem przez dzieci ▪ Wyłącznik bezpieczeństwa ▪ Wskaźnik zalegania ciepła ▪ Przycisk start ▪ Wyłącznik kontaktowy drzwi ▪ Dmuchawa chłodząca ▪ Stalowy wentylator ▪ softMove – delikatne otwieranie i domykanie drzwi
Wzornictwo	<ul style="list-style-type: none"> ▪ Stal szlachetna, szkło 	<ul style="list-style-type: none"> ▪ Stal szlachetna, szkło 	<ul style="list-style-type: none"> ▪ Stal szlachetna, szkło
System wysuwowy	<ul style="list-style-type: none"> ▪ Prowadnice teleskopowe na 3 poziomach, full extension, z funkcją telescopeStop 	<ul style="list-style-type: none"> ▪ Prowadnice teleskopowe na 1 poziomie, full extension, z funkcją telescopeStop 	
Czyszczenie	<ul style="list-style-type: none"> ▪ System czyszczenia ecoClean: sufit, ścianki boczne, tylna ścianka ▪ Wewnętrzne ściany pokryte emalią titanGlanz ▪ Wewnętrzna strona drzwi w pełni szklana 	<ul style="list-style-type: none"> ▪ System czyszczenia ecoClean: sufit, ścianki boczne, tylna ścianka ▪ Wewnętrzne ściany pokryte emalią titanGlanz ▪ Wewnętrzna strona drzwi w pełni szklana 	<ul style="list-style-type: none"> ▪ System czyszczenia ecoClean: sufit, ścianki boczne, tylna ścianka ▪ Wewnętrzne ściany pokryte emalią titanGlanz ▪ Wewnętrzna strona drzwi w pełni szklana
Wyposażenie standardowe	<ul style="list-style-type: none"> ▪ 1 ruszt ▪ 1 blacha uniwersalna ▪ 1 emaliowana blacha do pieczenia 	<ul style="list-style-type: none"> ▪ 1 ruszt ▪ 1 blacha uniwersalna ▪ 1 emaliowana blacha do pieczenia 	<ul style="list-style-type: none"> ▪ 1 ruszt ▪ 1 blacha uniwersalna ▪ 1 emaliowana blacha do pieczenia
Wyposażenie dodatkowe			<ul style="list-style-type: none"> ▪ HZ 638100 – prowadnice teleskopowe na 1 poziomie, full extension ▪ HZ 638200 – prowadnice teleskopowe na 2 poziomach, full extension
Wymiary urządzenia (WxSxG)	595 x 595 x 548 mm	595 x 595 x 548 mm	595 x 595 x 548 mm
Rysunek montażowy	Na stronie www.siemens-home.bsh-group.com/pl/		

*W skali efektywności energetycznej od A+++ do D. Pokazane w katalogu zdjęcia urządzeń są poglądowe.

Piekarniki iQ500



NOWOŚĆ

NOWOŚĆ

NOWOŚĆ

Model	HB 578G4S0, iQ500	HB 557G4S0, iQ500	HB 557G4W0, iQ500
Typ piekarnika i rodzaj grzania	<ul style="list-style-type: none"> Piekarnik z 9 rodzajami grzania: Termoobieg 3D Plus, Góra/Dół, Grill z obiegiem powietrza, Grill o dużej powierzchni, funkcja Pizza, funkcja coolStart, Grzanie dolne, Pieczenie w niskiej temperaturze, Termoobieg łagodny Pojemność piekarnika: 71 l Moc przyłączeniowa: 3,6 kW Regulacja temperatury: 30 – 275 °C 	<ul style="list-style-type: none"> Piekarnik z 7 rodzajami grzania: Termoobieg 3D Plus, Góra/Dół, Grill z obiegiem powietrza, Grill o dużej powierzchni, funkcja Pizza, Grzanie dolne, Termoobieg łagodny Pojemność piekarnika: 71 l Moc przyłączeniowa: 3,6 kW Regulacja temperatury: 50 – 275 °C 	<ul style="list-style-type: none"> Piekarnik z 7 rodzajami grzania: Termoobieg 3D Plus, Góra/Dół, Grill z obiegiem powietrza, Grill o dużej powierzchni, funkcja Pizza, Grzanie dolne, Termoobieg łagodny Pojemność piekarnika: 71 l Moc przyłączeniowa: 3,6 kW Regulacja temperatury: 50 – 275 °C
Komfort i bezpieczeństwo	<ul style="list-style-type: none"> Wyświetlacz LCD Programy automatyczne cookControl Ilość programów automatycznych: 30 Chłodny front 30 °C Zegar elektroniczny Automatyczna propozycja temperatury Kontrola nagrzewania Funkcja szabasowa Szybkie nagrzewanie Elektroniczna blokada drzwi Zabezpieczenie przed uruchomieniem przez dzieci Wyłącznik bezpieczeństwa Wskaźnik zalegania ciepła Oświetlenie halogenowe wnętrza Dmuchawa chłodząca softClose – delikatne domykanie drzwi 	<ul style="list-style-type: none"> Wyświetlacz LCD Programy automatyczne cookControl Ilość programów automatycznych: 10 Chłodny front 40 °C Zegar elektroniczny Kontrola nagrzewania Szybkie nagrzewanie Zabezpieczenie przed uruchomieniem przez dzieci Oświetlenie halogenowe wnętrza Dmuchawa chłodząca softClose – delikatne domykanie drzwi 	<ul style="list-style-type: none"> Wyświetlacz LCD Programy automatyczne cookControl Ilość programów automatycznych: 10 Chłodny front 40 °C Zegar elektroniczny Kontrola nagrzewania Szybkie nagrzewanie Zabezpieczenie przed uruchomieniem przez dzieci Oświetlenie halogenowe wnętrza Dmuchawa chłodząca softClose – delikatne domykanie drzwi
Wzornictwo	<ul style="list-style-type: none"> Stal szlachetna, szkło lightControl – intuicyjna obsługa piekarnika za pomocą podświetlonego pokrętła 	<ul style="list-style-type: none"> Stal szlachetna, szkło lightControl – intuicyjna obsługa piekarnika za pomocą podświetlonego pokrętła 	<ul style="list-style-type: none"> Stal szlachetna, szkło lightControl – intuicyjna obsługa piekarnika za pomocą podświetlonego pokrętła
System wysuwowy	<ul style="list-style-type: none"> Prowadnice teleskopowe na 3 poziomach, w tym prowadnica varioClip 	<ul style="list-style-type: none"> Prowadnice teleskopowe na 3 poziomach, w tym prowadnica varioClip 	<ul style="list-style-type: none"> Prowadnice teleskopowe na 3 poziomach, w tym prowadnica varioClip
Czyszczenie	<ul style="list-style-type: none"> activeClean – automatyczny system czyszczenia pyrolytycznego Wewnętrzna strona drzwi w pełni szklana 	<ul style="list-style-type: none"> System czyszczenia ecoClean Plus: sufit, panele boczne, tylna ścianka Wewnętrzne ściany pokryte emalią antracyt Wewnętrzna strona drzwi w pełni szklana 	<ul style="list-style-type: none"> System czyszczenia ecoClean Plus: sufit, panele boczne, tylna ścianka Wewnętrzne ściany pokryte emalią antracyt Wewnętrzna strona drzwi w pełni szklana
Wyposażenie standardowe	<ul style="list-style-type: none"> 1 ruszt 1 blacha uniwersalna 1 emaliowana blacha do pieczenia 	<ul style="list-style-type: none"> 1 ruszt 1 blacha uniwersalna 1 emaliowana blacha do pieczenia 	<ul style="list-style-type: none"> 1 ruszt 1 blacha uniwersalna 1 emaliowana blacha do pieczenia
Wyposażenie dodatkowe	<ul style="list-style-type: none"> HZ 538000 – varioClip, prowadnice teleskopowe do samodzielnego montażu na dowolnym poziomie HZ 638200 – Prowadnice teleskopowe na 2 poziomach 	<ul style="list-style-type: none"> HZ 538000 – varioClip, prowadnice teleskopowe do samodzielnego montażu na dowolnym poziomie HZ 638200 – Prowadnice teleskopowe na 2 poziomach 	<ul style="list-style-type: none"> HZ 538000 – varioClip, prowadnice teleskopowe do samodzielnego montażu na dowolnym poziomie HZ 538200 – prowadnice teleskopowe na 2 poziomach
Wymiary urządzenia (WxSxG)	595 x 594 x 548 mm	595 x 594 x 548 mm	595 x 594 x 548 mm
Rysunek montażowy	Na stronie www.siemens-home.bsh-group.com/pl		

*W skali efektywności energetycznej od A+++ do D. Pokazane w katalogu zdjęcia urządzeń są poglądowe.

Piekarniki iQ300



NOWOŚĆ



NOWOŚĆ

Model	HB 554AYR0, iQ300	HB 534AER0, iQ300
Typ piekarnika i rodzaj grzania	<ul style="list-style-type: none"> ▪ Piekarnik z 7 rodzajami grzania: Termoobieg 3D Plus, Góra/Dół, Grill z obiegiem powietrza, Grill o dużej powierzchni, funkcja Pizza, Grzanie dolne, Termoobieg łagodny ▪ Pojemność piekarnika: 71 l ▪ Moc przyłączeniowa: 3,6 kW ▪ Regulacja temperatury: 50 – 275 °C 	<ul style="list-style-type: none"> ▪ Piekarnik z 7 rodzajami grzania: Termoobieg 3D Plus, Góra /Dół, Grill z obiegiem powietrza, Grill o dużej powierzchni, funkcja Pizza, Grzanie dolne, Termoobieg łagodny ▪ Pojemność piekarnika: 71 l ▪ Moc przyłączeniowa: 3,6 kW ▪ Regulacja temperatury: 50 – 275 °C
Komfort i bezpieczeństwo	<ul style="list-style-type: none"> ▪ Wyświetlacz LED ▪ Chłodny front 40 °C ▪ Zegar elektroniczny ▪ Szybkie nagrzewanie ▪ Zabezpieczenie przed uruchomieniem przez dzieci ▪ Oświetlenie halogenowe wnętrza ▪ Dmuchała chłodząca 	<ul style="list-style-type: none"> ▪ Wyświetlacz LED ▪ Chłodny front 50 °C ▪ Zegar elektroniczny ▪ Szybkie nagrzewanie ▪ Zabezpieczenie przed uruchomieniem przez dzieci ▪ Oświetlenie halogenowe wnętrza ▪ Dmuchała chłodząca
Wzornictwo	<ul style="list-style-type: none"> ▪ Stal szlachetna, szkło 	<ul style="list-style-type: none"> ▪ Stal szlachetna, szkło
System wysuwowy	<ul style="list-style-type: none"> ▪ Prowadnice teleskopowe na 2 poziomach z funkcją telescopeStop 	<ul style="list-style-type: none"> ▪ Prowadnice teleskopowe na 1 poziomie z funkcją telescopeStop
Czyszczenie	<ul style="list-style-type: none"> ▪ System czyszczenia ecoClean Plus: sufit, panele boczne, tylna ścianka ▪ Wewnętrzne ściany pokryte emalią antracyt ▪ Wewnętrzna strona drzwi w pełni szklana 	<ul style="list-style-type: none"> ▪ System czyszczenia ecoClean Plus: tylna ścianka ▪ Wewnętrzne ściany pokryte emalią antracyt ▪ Wewnętrzna strona drzwi w pełni szklana
Wyposażenie standardowe	<ul style="list-style-type: none"> ▪ 1 ruszt ▪ 1 blacha uniwersalna 	<ul style="list-style-type: none"> ▪ 1 ruszt ▪ 1 blacha uniwersalna
Wyposażenie dodatkowe	<ul style="list-style-type: none"> ▪ HZ 538000 – varioClip, prowadnice teleskopowe do samodzielnego montażu na dowolnym poziomie 	<ul style="list-style-type: none"> ▪ HZ 538000 – varioClip, prowadnice teleskopowe do samodzielnego montażu na dowolnym poziomie ▪ HZ 538S00 – prowadnice teleskopowe na 3 poziomach, z czego jedna odpinana varioClip
Wymiary urządzenia (WxSxG)	595 x 594 x 548 mm	595 x 594 x 548 mm
Rysunek montażowy	Na stronie www.siemens-home.bsh-group.com/pl/	

Piekarniki kompaktowe

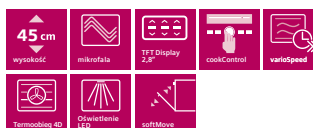

Model	CS 636GBS1, iQ700	CM 633GBS1, iQ700
Typ piekarnika i rodzaj grzania	<ul style="list-style-type: none"> ▪ Kompaktowy piekarnik z parowarem z 13 rodzajami grzania: Termoobiegi 4D, Termoobiegi Eco, Góra / Dół, Góra / Dół Eco, Grill z obiegiem powietrza, Grill o dużej powierzchni, Grill o małej powierzchni, funkcja Pizza, funkcja coolStart, Grzanie dolne, Pieczenie w niskiej temperaturze, Podgrzewanie, Podtrzymywanie ciepła ▪ 4 dodatkowe metody grzania z wykorzystaniem pary: <ul style="list-style-type: none"> – para 100% – regeneracja – fermentacja – rozmrażanie ▪ Pojemność piekarnika: 47 l ▪ Moc przyłączeniowa: 3,3 kW ▪ Regulacja temperatury: 30 – 250 °C 	<ul style="list-style-type: none"> ▪ Kompaktowy piekarnik z mikrofalą z 6 rodzajami grzania: Termoobiegi 4D, Termoobiegi Eco, Grill z termoobiegiem, Grill o dużej powierzchni, Grill o małej powierzchni, Podgrzewanie ▪ 2 dodatkowe sposoby grzania: <ul style="list-style-type: none"> – mikrofalą, – variospeed – tryb kombi ▪ Maksymalna moc mikrofal: 900 W ▪ 5 poziomów mocy: 90, 180, 360, 600 W i max z inwerterem ▪ Pojemność piekarnika: 45 l ▪ Moc przyłączeniowa: 3,65 kW ▪ Regulacja temperatury: 30 – 275 °C
Komfort i bezpieczeństwo	<ul style="list-style-type: none"> ▪ Wyświetlacz dotykowy TFT TouchDisplay 3,7" ▪ cookControl Plus – system wspomagający wybór potraw ▪ Chłodny front 40 °C ▪ Automatywna propozycja temperatury ▪ Wyświetlacz aktualnej temperatury ▪ Kontrola rozgrzewania ▪ Funkcja szabasowa ▪ Szybkie nagrzewanie ▪ Zabezpieczenie przed uruchomieniem przez dzieci ▪ Wyłącznik bezpieczeństwa ▪ Wskaźnik zalegania ciepła ▪ Przycisk start ▪ Oświetlenie LED włączane przez otwarcie drzwi (z możliwością odłączenia) ▪ softMove – delikatne otwieranie i domykanie drzwi ▪ Zbiornik wody o pojemności 1 l 	<ul style="list-style-type: none"> ▪ Wyświetlacz TFT Display 2,8" z przyciskami sensorowymi ▪ Programy automatyczne cookControl ▪ Ilość programów automatycznych: 14 ▪ Chłodny front 30 °C ▪ Automatywna propozycja temperatury ▪ Wyświetlacz aktualnej temperatury ▪ Kontrola rozgrzewania ▪ Funkcja szabasowa ▪ Zabezpieczenie przed uruchomieniem przez dzieci ▪ Wyłącznik bezpieczeństwa ▪ Wskaźnik zalegania ciepła ▪ Przycisk start ▪ Wyłącznik kontaktowy drzwi ▪ Oświetlenie LED włączane przez otwarcie drzwi (z możliwością odłączenia) ▪ Dmuchawa chłodząca ▪ Stalowy wentylator ▪ Przycisk informacyjny ▪ softMove – delikatne otwieranie i domykanie drzwi
Wzornictwo	<ul style="list-style-type: none"> ▪ Stal szlachetna, szkło 	<ul style="list-style-type: none"> ▪ Stal szlachetna, szkło
System wysuwowy		
Czyszczenie	<ul style="list-style-type: none"> ▪ System czyszczenia ecoClean: tylna ścianka ▪ Wewnętrzne ściany pokryte emalią titanGlanz ▪ Wewnętrzna strona drzwi w pełni szklana 	<ul style="list-style-type: none"> ▪ Wewnętrzne ściany pokryte emalią titanGlanz ▪ Wewnętrzna strona drzwi w pełni szklana
Wyposażenie standardowe	<ul style="list-style-type: none"> ▪ 1 ruszt ▪ 1 blacha uniwersalna ▪ 1 pojemnik do gotowania na parze perforowany (XL) ▪ 1 pojemnik do gotowania na parze perforowany (S) ▪ 1 pojemnik do gotowania na parze nieperforowany (S) 	<ul style="list-style-type: none"> ▪ 1 ruszt ▪ 1 blacha uniwersalna
Wyposażenie dodatkowe	<ul style="list-style-type: none"> ▪ HZ 638D18 – prowadnice teleskopowe na 1 poziomie, full extension 	
Wymiary urządzenia (WxSxG)	455 x 595 x 548 mm	455 x 595 x 548 mm
Rysunek montażowy	Na stronie www.siemens-home.bsh-group.com/pl/	





Eleganckie i funkcjonalne kuchenki mikrofalowe.

Utrzymane w nowej stylistyce kuchenki mikrofalowe wyróżniają się eleganckim, minimalistycznym wzornictwem, a ich kolorowy, prosty w obsłudze **wyświetlacz tekstowy** pomoże bez trudu wybrać potrzebne ustawienia lub programy. Kuchenki oferują samodzielną realizację najrozmaitszych zadań w **programach automatycznych cookControl**. Istotna jest też łatwość utrzymania higieny i estetyki urządzenia. W pełni szklana wewnętrzna strona drzwi sprzyja łatwemu czyszczeniu, dzięki czemu kuchenka ma szansę zachować nienaganny wygląd nawet przy intensywnym użytkowaniu.



mikrofała

Więcej niż kuchenka mikrofalowa – na fali nowych potrzeb

Innowacyjna kuchenka mikrofalowa z funkcją gorącego powietrza i pary doskonale wpisuje się w nową linię urządzeń **iQ500**. Szybkie nagrzewanie, cookControl oraz funkcja pary zapewniają delikatne i perfekcyjne przygotowanie potraw w wyjątkowo krótkim czasie i z doskonałym efektem. Instalując kuchenkę wraz z szufladą grzewczą obok innych urządzeń z tej linii, uzyskasz harmonijną, indywidualną kombinację – dokładnie na miarę Twoich potrzeb.



cookControl

Programy automatyczne cookControl same dobrać odpowiednią moc, czas i rodzaj grzania potraw – wystarczy podać wagę produktu i rodzaj programu. Precyzyjne działania pilnuje **inverter**, zapewniając podczas pracy urządzenia równomierny rozkład mocy mikrofal na całej powierzchni ogrzewanej potrawy. Dzięki temu uzyskujemy krótszy czas przygotowania potraw przy mniejszym zużyciu energii oraz dokładną realizację powierzonych zadań.

Kuchenki mikrofalowe

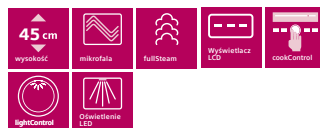

NOWOŚĆ

Model	CF 634AGS1, iQ700	CP 565AGS0, iQ500	BF 634LGS1, iQ700 BF 634RGS1, iQ700
Typ piekarnika i rodzaj grzania	<ul style="list-style-type: none"> Kuchenka mikrofalowa do zabudowy Maksymalna moc: 900 W 5 poziomów mocy: 90, 180, 360, 600 W i max z inwerterem Pojemność: 36 l Moc przyłączeniowa: 1,22 kW 	<ul style="list-style-type: none"> Kuchenka mikrofalowa do zabudowy, z funkcją pary i z 5 funkcjami grzania: mikrofała, para 100%, Termoobieg, Grill z obiegiem powietrza, Grill o dużej powierzchni Maksymalna moc mikrofała: 1000 W 5 poziomów mocy: 90, 180, 360, 600 W, 1000 W Możliwość łączenia grilla i mikrofała 90, 180, 360, 600 W Pojemność: 36 l Moc przyłączeniowa: 3,1 kW 	<ul style="list-style-type: none"> Kuchenka mikrofalowa do zabudowy Maksymalna moc: 900 W 5 poziomów mocy: 90, 180, 360, 600 W i max z inwerterem Pojemność: 21 l Moc przyłączeniowa: 1,22 kW
Komfort i bezpieczeństwo	<ul style="list-style-type: none"> Wyświetlacz TFT Display 2,8" z przyciskami sensorowymi Programy automatyczne cookControl Ilość programów automatycznych: 7 Oświetlenie LED Przycisk start Przycisk informacyjny 	<ul style="list-style-type: none"> Wyświetlacz LCD z przyciskami sensorowymi Programy automatyczne cookControl Ilość programów automatycznych: 30 Zegar elektroniczny Zabezpieczenie przed uruchomieniem przez dzieci Wyłącznik bezpieczeństwa Przycisk start Wyłącznik kontaktowy drzwi Oświetlenie LED lightControl: intuicyjna obsługa piekarnika za pomocą podświetlonego pokrętki. Możliwość korzystania ze wszystkich funkcji grzania osobno lub w trybie kombinowanym Do wyboru trzy różne ustawienia pary 4 programy rozmrażania i 26 gotowania Szybkie nagrzewanie Zbiornik wody o pojemności 0,8 l Program do odkamienienia 	<ul style="list-style-type: none"> Wyświetlacz TFT Display 2,8" z przyciskami sensorowymi Programy automatyczne cookControl Ilość programów automatycznych: 7 Oświetlenie LED Przycisk start Przycisk informacyjny Drzwi otwierane lewostronnie za pomocą przycisku (BF 634LGS1) Drzwi otwierane prawostronnie za pomocą przycisku (BF 634RGS1)
Wzornictwo	<ul style="list-style-type: none"> Stal szlachetna, szkło 	<ul style="list-style-type: none"> Stal szlachetna 	<ul style="list-style-type: none"> Stal szlachetna, szkło
Czyszczenie	<ul style="list-style-type: none"> Wnętrze ze stali szlachetnej 	<ul style="list-style-type: none"> Wnętrze ze stali szlachetnej Tylna ścianka katalityczna Program czyszczenia wody z wodociągu 	<ul style="list-style-type: none"> Wnętrze ze stali szlachetnej
Wymiary urządzenia (WxSxG)	455 x 595 x 545 mm	455 x 594 x 545 mm	382 x 594 x 318 mm
Rysunek montażowy	Na stronie www.siemens-home.bsh-group.com/pl/		



Specjalne miejsce do podgrzewania.

Szuflada grzewcza

W ekskluzywnej ofercie nie mogło zabraknąć tak użytecznego elementu jak duża, pojemna szuflada grzewcza. Dzięki niej można wyręczyć piekarnik, czy kuchenkę mikrofalową z ogrzewania talerzy i utrzymywania potraw w ciepłe. Tę rolę doskonale spełni nasza szuflada. Odpowiednie wymiary pozwalają na jej zabudowę zarówno obok piekarników klasycznych, jak i kompaktowych.



NOWOŚĆ

Model	BI 630CNS1, iQ700	BI 510CNR0, iQ500
Typ i rodzaj grzania	<ul style="list-style-type: none"> Ogrzewanie płyt ze szkła hartowanego Przykłady wykorzystania: <ul style="list-style-type: none"> dojrzwianie ciasta drożdżowego, rozmrzanie potraw, utrzymywanie w ciepłe, podgrzewanie naczyń, delikatne dogotowywanie Pojemność: 20 l Moc przyłączeniowa: 0,81 kW 	<ul style="list-style-type: none"> 4 funkcje: utrzymywanie w ciepłe dań, podgrzewanie naczyń, wyrastanie ciasta drożdżowego, rozmrzanie delikatnych produktów spożywczych Pojemność: 23 l Moc przyłączeniowa: 0,81 kW
Komfort i bezpieczeństwo	<ul style="list-style-type: none"> Regulacja temperatury: 40 – 80 °C Maksymalne obciążenie: 25 kg Maksymalny załadunek: <ul style="list-style-type: none"> – 12 szt. talerzy – 64 szt. filiżanek espresso 	<ul style="list-style-type: none"> Płynna regulacja temperatury: 40 – 80 °C Maksymalne obciążenie: 15 kg Maksymalny załadunek: <ul style="list-style-type: none"> – 14 szt. talerzy – 64 szt. filiżanek espresso Przycisk włączania i wyłączania
Wzornictwo	<ul style="list-style-type: none"> Szko hartowane 	<ul style="list-style-type: none"> Szko hartowane
System wysuwowy	<ul style="list-style-type: none"> Prowadnice teleskopowe System push & pull 	<ul style="list-style-type: none"> System push & pull
Wyposażenie standardowe		<ul style="list-style-type: none"> Mata antypoślizgowa
Wymiary urządzenia (WxSxG)	140 x 595 x 548 mm	140 x 594 x 540 mm
Rysunek montażowy	Na stronie www.siemens-home.bsh-group.com/pl/	





Profesjonalna kawa w domowym zaciszu.



sensoFlow System

Inteligentny system **sensoFlow** zapewnia utrzymanie idealnych warunków podczas całego procesu parzenia kawy, kontrolując i stabilizując temperaturę w zakresie 90 - 95 °C. W ten sposób Twoje espresso zyskuje najpełniejszy aromat. System działa już po 30 sekundach i na pierwszą filiżankę nie czekasz dłużej niż minutę.



silentCeram Drive

Obudowany specjalną komorą wyciszającą młynek działa bardzo cicho. Regulacja stopnia rozdrobnienia kawy gwarantuje idealnie zmielone ziarna. Technologia ceramiczna odznacza się też wyjątkową trwałością. Dzięki temu młynek gwarantuje bezawaryjną pracę.



aromaDouble Shot

Niezawodny sposób na przygotowanie doskonałej, ekstra mocnej kawy dzięki podwójnemu procesowi mielenia i parzenia. Dwie krótkie fazy przetwarzania ziaren pozwalają uzyskać intensywny aromat oraz wyrazisty, pozbawiony goryczy smak.



aromaPressure System

Ten innowacyjny system parzenia gwarantuje, że kawa, niezależnie od ilości, zostaje zawsze ubita w taki sposób, aby przepływająca pod ciśnieniem woda mogła wydobyć ze zmielonych ziaren maksimum smaku i aromatu.



oneTouch DoubleCup

Umożliwia równoczesne przygotowanie dwóch dowolnych napojów na bazie kawy i mleka – za jednym naciśnięciem przycisku.



autoMilk Clean

Teraz po każdym zaparzeniu mlecznej kawy następuje automatyczne czyszczenie systemu spieniania mleka mocnym strumieniem pary. Eliminuje to konieczność codziennego płukania elementu spieniającego – wystarczy cotygodniowe mycie w zmywarce.

myCoffee

Pozwala zaprogramować parametry określające moc, objętość, temperaturę kawy oraz dodatek mleka dla 8 ulubionych napojów i zapisać je w menu pod własną nazwą. Odtąd będą dostępne za jednym naciśnięciem przycisku.



singlePortion® Cleaning

O codzienną higienę dba także funkcja automatycznego płukania przewodów po każdym użyciu ekspresu. Dzięki niej następną filiżanka kawy parzona jest zawsze ze świeżej wody.

Ekspres do kawy

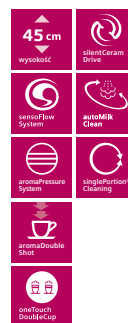

Model	CT 636LES1, iQ700
Kolor	czarno-stalowy
Moc	1600 W
Smak	<ul style="list-style-type: none"> Technologia sensoFlow System, która dba o odpowiednią temperaturę parzonej kawy aromaPressure System – idealne ciśnienie dla wydobycia optymalnego aromatu Funkcja OneTouch dla ristretto, espresso, espresso macchiato, kawy, cappuccino, latte macchiato, białej kawy Funkcja aromaDouble Shot dla wydobycia bardziej intensywnego aromatu kawy Regulacja temperatury kawy (3-stopniowa) i wody (4-stopniowa)
Komfort użytkownika	<ul style="list-style-type: none"> Wyświetlacz TFT z interaktywnym menu myCoffee – pamięć 8 ulubionych napojów zapisanych pod własnym imieniem Dystrybutor kawy i dysza spieniąca mleko z regulacją wysokości: odpowiednie nawet do szklanek latte macchiato (15 cm) oneTouch DoubleCup: przygotuj dwie filiżanki równocześnie dla wszystkich kaw oraz napojów na bazie kawy i mleka Wydymowany pojemnik na wodę (2,4 l) Ostrzeżenie przed niskim poziomem kawy lub wody w pojemniku Możliwość pobierania mleka z pojemnika, załączonego w zestawie lub bezpośrednio z kartonu Skrócona instrukcja obsługi, łatwo dostępna w schowku
Parametry	<ul style="list-style-type: none"> silentCeram Drive coffeeSensor System – młynek automatycznie dostosowuje się do rodzaju ziaren kawy Innowacyjny system spieniania mleka pozwala Ci cieszyć się napojami na bazie kawy i mleka dzięki jednemu dotknięciu panela sterującego Funkcje: spienione mleko, gorące mleko, gorąca woda Zredukowany do minimum czas oczekiwania na pierwszą filiżankę Ciśnienie 19 bar Możliwość używania kawy mielonej np. bezkofeinowej 15.000 filiżanek kawy – gwarancja niezmiennie doskonałego smaku – od pierwszej do ostatniej filiżanki (obowiązuje dla użytku niekomercyjnego, maksymalnie 24 miesiące) Możliwość zainstalowania filtra Brita Intenza – wydłuża żywotność urządzenia i poprawia smak kawy
Higiena i czyszczenie	<ul style="list-style-type: none"> Wydymowana jednostka zaparzania – łatwe i higieniczne czyszczenie pod bieżącą wodą autoMilk Clean – automatyczny system czyszczenia spieniacza mleka po przygotowaniu każdego napoju Wydymowana końcówka do spieniania mleka nadaje się do mycia w zmywarce singlePortion® Cleaning – czyszczenie przewodów po każdym parzeniu Automatyczne szybkie czyszczenie przy włączeniu i wyłączeniu urządzenia Wydymowany pojemnik na skropliny i resztki kawy nadaje się do mycia w zmywarce calc'nClean – w pełni automatyczny system odkamieniania i czyszczenia w 1 procesie Informacja o liczbie filiżanek pozostałych do momentu wymiany filtra lub konieczności odkamieniania
Dodatkowe informacje	<ul style="list-style-type: none"> Zbiorniki na wodę, mleko oraz kawę łatwo dostępne, schowane za drzwiami urządzenia Pojemnik na kawę ziarnistą (max. 500 g) Podświetlane przyciski oraz wylot kawy Wielostopniowa regulacja zmielenia kawy Wyświetlacz w różnych językach Blokada przed dziećmi
Wyposażenie podstawowe	<ul style="list-style-type: none"> Izolowany pojemnik na mleko, z zamknięciem gwarantującym świeżość (pojemność 0,5 l) Łyżeczka do odmierzenia Wążek łączący Paski testowe do badania twardości wody Śruby montażowe (9 szt.) Rurka do mleka
Wyposażenie dodatkowe	<ul style="list-style-type: none"> TZ 80001N – tabletki do czyszczenia TZ 80002N – tabletki do odkamieniania TZ 70003 – filtr Brita Intenza TZ 80009N – izolowany pojemnik na mleko TZ 80004 – zestaw pielęgnacyjny do ekspresów
Wymiary urządzenia (WxSxG)	455 x 594 x 375 mm
Rysunek montażowy	Na stronie www.siemens-home.bsh-group.com/pl/



Komfort w czystej formie.

Możemy śmiało powiedzieć, że jesteśmy współtwórcami Twoich sukcesów kulinarnych. Płyty grzewcze marki Siemens perfekcyjnie wywiązują się ze swoich zadań, oferując dużo więcej niż zapewnienie potrawom odpowiedniej temperatury. Innowacyjna technologia pozwala teraz pilnować gotowania i smażenia z precyzją, która wyklucza jakiegokolwiek błędy i pomyłki. Niezwykłe umiejętności płyt idą w parze z komfortem obsługi i bezpieczeństwem. Nie sposób też nie docenić wyjątkowej formy: spośród wielu prezentowanych modeli z pewnością znajdziesz taki, który idealnie spełni Twoje oczekiwania – zarówno funkcjonalne, jak i wizualne.



Zimna kalkulacja – zasady działania płyt indukcyjnych

Sekret działania **płyt indukcyjnych** polega na wytwarzaniu ciepła z wykorzystaniem indukcji magnetycznej. Pod szklaną powierzchnią płyty znajduje się zwoj indukcyjny. Proces rozpoczyna się w momencie, gdy na włączonym polu stanie naczynie z ferromagnetycznym dnem – po włączeniu wybranej strefy powstaje nad nią pole magnetyczne, wprawiając w mikrodrżania dno naczynia, co wytwarza ciepło i energię. Po zdjęciu naczynia płyta pozostaje praktycznie chłodna, ponieważ podgrzewane jest naczynie, a nie płyta (płyta przejmuje jedynie ciepło od gorącego garnka). Takie gotowanie jest nie tylko przyjemne i bezpieczne, ale także **dużo bardziej energooszczędne** – ciepło powstaje miejscowo, grzejąc jedynie dno naczynia, a nie całe pole, bez żadnych strat energii.



Płyty flexInduction – różne warianty komfortu

W ofercie płyt indukcyjnych, ważną pozycję zajmują modele **flexInduction** pozwalające wybrać konfigurację stref grzewczych. Elastyczne wykorzystanie obszernej powierzchni grzania sterowanych **touchSlider**, sprzyja wyjątkowo wygodnej i energooszczędnej eksploatacji. Dzięki wyjątkowemu komfortowi i bezpieczeństwu eksploatacji płyty flexInduction znajdują coraz więcej zwolenników.



Samodzielna flexInduction Plus

W tym przypadku to nie Ty włączasz dodatkowe pole. Jego aktywacja następuje automatycznie, gdy duże naczynie o średnicy 30 cm przekroczy obszar strefy grzania, na której zostało postawione.



combiZone i combiInduction – więcej miejsca dla większych wymagań

Owalne lub prostokątne, duże brytfanny do mięsa i ryb – to właśnie dla nich powstała strefa **combiZone** w innowacyjnych płytach **combiInduction** marki Siemens. Specjalnie dla rozbudowanych wymagań tego typu naczyń, połączyliśmy przestrzeń dwóch tradycyjnych pól grzewczych, stwarzając jedną strefę służącą optymalnemu ulokowaniu i ogrzewaniu tak dużych form. Do połączenia wystarczy dotknięcie jednego przycisku, równie łatwe jest ponowne rozdzielenie pól.





Gotowanie i smażenie pod czujną kontrolą.



Wskaźnik zużycia energii – świadome i energooszczędne gotowanie

Wskaźnik zużycia energii pozwala obserwować zużycie prądu od momentu rozpoczęcia gotowania, aż do wyłączenia płyty. Kształtuje to pozytywne nawyki oszczędnego użytkownika płyty, np. poprzez stosowanie pokrywek, czy ustawianie stabilnej temperatury dla całego procesu gotowania.



Gotowanie makaronu – doprowadzenie wody do wrzenia – makaron ugotowany



Wskaźnik zużycia energii



quickStart – dla większej wygody

Funkcja **quickStart** zwalnia Cię z konieczności wyboru i aktywacji pola grzania, na którym zostało umieszczone naczynie. Wystarczy włączyć płytę, a funkcja natychmiast rozpozna usytuowanie garnka lub patelni i automatycznie aktywuje właściwe pole. Do Ciebie należy jedynie wybór mocy grzania.



Funkcja **reStart** służy zachowaniu wybranych ustawień w przypadku automatycznego wyłączenia płyty spowodowanego zalaniem strefy sterowania. Na powrót do ustawień masz 4 sekundy – w tym czasie wystarczy ponownie włączyć płytę.





powerMove – konfiguracja zaprogramowanych poziomów mocy dla dwóch pól

Innowacyjne płyty indukcyjne **combiInduction** oferują funkcję **powerMove**, która automatycznie przestawia grzanie z najwyższego poziomu w tryb podtrzymywania ciepła i na odwrót. Bez konieczności sterowania, przez proste przesunięcie garnka. Jedno dotknięcie funkcji **powerMove** aktywuje dwufazowy cykl gotowania. Proces obejmuje szybkie zagotowanie potrawy na maksymalnym poziomie na jednym polu oraz kontynuację grzania w niskiej temperaturze na drugim. Funkcja automatycznie włącza dziewiąty (9) poziom grzania na przednim polu, po czym, po przesunięciu naczynia na pole tylne, następuje samoistne jego uruchomienie na zdefiniowanym, pierwszym (1) poziomie grzania. Teraz nie trzeba więc zmieniać ustawień dla utrzymania ciepła potraw po szybkim zagotowaniu.



Funkcja **powerMove Plus** w płytach **flexInduction** pozwala korzystać z trzech różnych etapów grzania bez konieczności ręcznego przełączania temperatury. Najwyższą temperaturę uzyskuje się w przedniej części płyty. Kolejne strefy gotowania (po środku średnia temperatura, a z tyłu podtrzymanie ciepła) są aktywowane automatycznie poprzez przesunięcie na nie naczynia.



flexMotion – nowy poziom komfortu i swobody gotowania

Funkcja **flexMotion** pozwala kontynuować gotowanie w innym miejscu płyty bez powtórzenia programowania ustawień. W ciągu kilku sekund od przesunięcia naczynia następuje automatyczne wyłączenie poprzedniego obszaru grzania. Równocześnie w nowym położeniu aktywują się identyczne ustawienia – wystarczy wybrać odpowiednią strefę.



Sensor smażenia – potrawa pod nadzorem

Przypalony tłuszcz to już przeszłość! Płyty marki Siemens poinformują Cię, kiedy należy zacząć smażenie: gdy pole osiągnie właściwą temperaturę – usłyszysz sygnał. Teraz **sensor smażenia** przypilnuje potrawy. Dzięki nim Twoje steki zawsze będą zgodne z zamówieniem. Wystarczy wybrać właściwą moc grzania, a sensor sam zadba, aby temperatura utrzymywana była na tym samym poziomie.



Czujnik cookingSensor Plus

Ten czujnik kontroluje cały proces gotowania potrawy, automatycznie obniżając temperaturę w garnku, gdy jego zawartość zaczyna niebezpiecznie zmieniać objętość. W ten sposób nic się nie wygotuje, nie wykipi ani nie przypali. Pomocny przy gotowaniu w kąpieli wodnej o stałej, niskiej temperaturze. Dodatkowym plusem gotowania z sensorem jest obniżone zużycie energii.



Funkcja panBoost

Funkcja **panBoost** umożliwia szybkie, w ciągu 30 sek., rozgrzewanie patelni, dzięki temu oszczędzasz czas podczas smażenia.



Perfekcyjny przegląd sytuacji, szybkie reakcje i intuicyjna obsługa.

Systemy sterowania marki Siemens umożliwiają zarządzanie strefami gotowania w szybki i bezpieczny sposób – zupełnie bez wysiłku. Wystarczy muśnięcie opuszkami palców. Wszelkie ustawienia zrealizujesz przesuwając palcem po odpowiedniej skali – w ten sposób szybko osiągniesz wybraną temperaturę, czy moc grzania. Błyskawiczne wybieranie funkcji oznacza, że płyta szybciej reaguje, co przekłada się na szybszą zmianę temperatury.



Intuicyjne sterowanie z dual lightSlider

Nowy system sterowania zastosowany w płytach indukcyjnych **iQ700** służy łatwej regulacji mocy poszczególnych pól grzania. Aktywacja płyty ujawnia dwie podświetlane skale usytuowane po bokach wspólnego ideogramu. Ten prosty układ sprzyja intuicyjnemu i precyzyjnemu sterowaniu wybranymi strefami gotowania. Po wyłączeniu płyty, wskaźniki gasną i system pozostaje niewidoczny.



touchSlider – szybka regulacja temperatury

Innowacyjna technologia **touchSlider** pozwala regulować temperaturę stref gotowania poprzez bezpośrednie dotknięcie podziałki lub przesunięcie po niej palcem. Regulacja temperatury w oparciu o czujniki odbywa się w krokach co pół stopnia, aż do maksymalnego 9-tego.



Funkcjonalność i estetyka.

plano design – praktyczne wyrównanie

Trudno o lepszy przykład połączenia funkcjonalności z elegancją niż płyta **plano design**. Wpuszczona w blat tworzy z nim gładką powierzchnię. Decydując się na takie rozwiązanie, masz pewność, że przy czyszczeniu nie napotkasz żadnej nierówności. W tym przypadku **zabudowa jest możliwa jedynie w blacie z kamienia** np. z granitu lub z kompozytu.

Inne oszczędne rozwiązanie reprezentują płyty z elegancko oszlifowanymi krawędziami – są łatwe w pielęgnacji i przykuwają uwagę czystą linią. Jeśli wolisz bardziej wyeksponowany kształt, zdecyduj się na jedną z **płyt w ramie ze stali szlachetnej**.



Bezramkowa, oszlifowane krawędzie



Obramowanie boczne, szlif z przodu

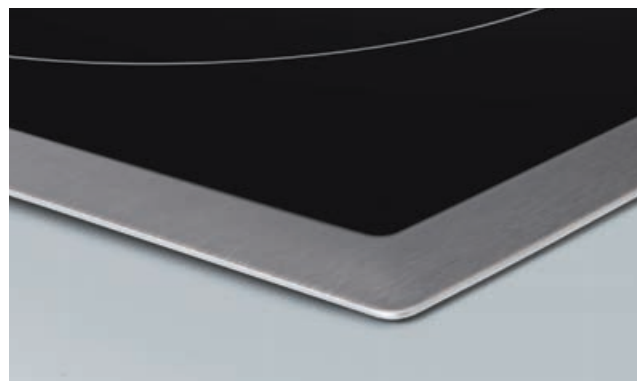

Pełne obramowanie ze stali szlachetnej

Płyty – asortyment.

Korzystając z poniższej tabeli można szybko i łatwo znaleźć odpowiednie urządzenie.

Model	Linia	Wzornictwo	Szerokość (cm)	Sterowanie	sensor smażenia	Pola o zmiennym zasięgu	Indukcja	Zabezpieczenie przed dziećmi	Strona
-------	-------	------------	----------------	------------	-----------------	-------------------------	----------	------------------------------	--------



Płyty indukcyjne z integralnym sterowaniem sensorowym

EH 875FFB1E	iQ300	ozdobny szlif, stalowe listwy	80	touchSlider	–	1 x kombi	■	■	48
EX 975LXC1E	iQ700	ozdobny szlif, stalowe listwy	90	dual LightSlider	■	3 x flex	■	■	48
EX 875LYC1E	iQ700	ozdobny szlif, stalowe listwy	80	dual LightSlider	■	2 flex Plus	■	■	48
EX 275FXB1E	iQ700	ozdobny szlif, stalowe listwy	90	touchSlider	–	2 x flex	■	■	49
EX 801LVC1E	iQ700	plano design	80	dual LightSlider	■	1 x flex	■	■	49
EX 675LYC1E	iQ700	ozdobny szlif, stalowe listwy	60	dual LightSlider	■	2 flex Plus	■	■	50
EX 675LXC1E	iQ700	ozdobny szlif, stalowe listwy	60	dual LightSlider	■	2 x flex	■	■	50
EX675LXE3E	iQ700	ozdobny szlif, stalowe listwy	60	dual LightSlider	■	2 x flex	■	■	50
EX 675LEC1E	iQ700	ozdobny szlif, stalowe listwy	60	dual LightSlider	■	1 x flex	■	■	50
EH 801LVC1E	iQ100	plano design	80	dual LightSlider	■	–	■	■	51
ED 851FWB1E	iQ500	ozdobny szlif przód, boki	80	touchSlider	–	1 x combiZone	■	■	51
EH 601FFB1E	iQ300	plano design	60	touchSlider	–	1 x kombi	■	■	51
ED 651FSB1E	iQ500	ozdobny szlif przód, boki	60	touchSlider	–	1 x combiZone	■	■	52
EH 601FEB1E	iQ100	plano design	60	touchSlider	–	–	■	■	52
EH 651FFB1E	iQ300	ozdobny szlif przód, boki	60	touchSlider	–	1 x kombi	■	■	52
EH 631BEB1E	iQ100	ozdobny szlif z przodu	60	touchControl	–	–	■	■	53
EU 631BEF1E	iQ100	ozdobny szlif z przodu	60	touchControl	–	–	■	■	53
EU 611BEB1E	iQ100	bezramkowa	60	touchControl	–	–	■	■	53

Płyty ceramiczne z integralnym sterowaniem sensorowym

ET 875LMP1D	iQ500	ozdobny szlif, stalowe listwy	80	dual LightSlider	–	4	–	■	54
ET 675FNP1E	iQ300	ozdobny szlif, stalowe listwy	60	touchSlider	–	2	–	■	54
ET 645FNP1E	iQ300	stalowa ramka	60	touchSlider	–	2	–	■	54
ET 651FNP1E	iQ300	ozdobny szlif przód, boki	60	touchSlider	–	2	–	■	55
ET 651FKP1E	iQ300	ozdobny szlif przód, boki	60	touchSlider	–	2	–	■	55
ET 645FFN1E	iQ300	stalowa ramka	60	touchSlider	–	1	–	■	55
ET 651HE17E	iQ100	ozdobny szlif przód, boki	60	touchControl	–	–	–	■	55

Płyty Domino

EH 375FBB1E	iQ100	ozdobny szlif, stalowe listwy	30	touchSlider	–	–	■	■	57
EX 375FXB1E	iQ700	ozdobny szlif, stalowe listwy	30	touchSlider	–	flex	■	■	57
ET 375FUB1E	iQ500	ozdobny szlif, stalowe listwy	30	touchSlider	–	Lava Grill	–	■	57
ET 475FYB1E	iQ500	ozdobny szlif, stalowe listwy	40	touchSlider	–	Teppan Yaki	–	■	57

Płyty indukcyjne z integralnym sterowaniem sensorowym

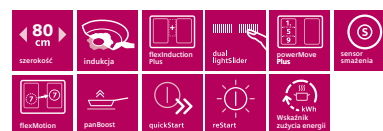
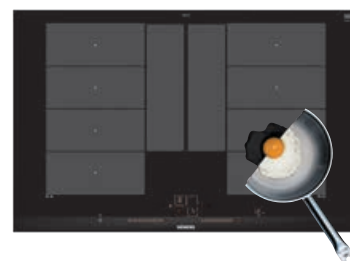
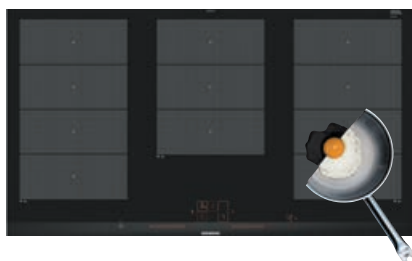

Model	EH 875FFB1E*, iQ300 Płyta indukcyjna	EX 975LXC1E*, iQ700 Płyta indukcyjna flexInduction	EX 875LYC1E*, iQ700 Płyta indukcyjna flexInduction Plus
Komfort i bezpieczeństwo	<ul style="list-style-type: none"> 4 indukcyjne pola grzewcze, w tym 1 strefa kombi Sterowanie sensorowe touchSlider Cyfrowy wyświetlacz funkcji Czasowy wyłącznik bezpieczeństwa Zabezpieczenie przed uruchomieniem przez dzieci 2-stopniowy wskaźnik zalegania ciepła Funkcja powerBoost dla wszystkich pól grzewczych Timer z funkcją wyłączenia dla każdego pola Sygnal dźwiękowy końca pracy Wyłącznik główny Elektroniczne rozpoznawanie obecności naczyń Funkcja quickStart Funkcja reStart Funkcja shortClean Wskaźnik zużycia energii 	<ul style="list-style-type: none"> 5 indukcyjnych pól grzewczych, w tym 3 strefy flexInduction Sterowanie sensorowe dual LightSlider Sensor smażenia z 5 ustawieniami temperatury Licznik czasu gotowania Cyfrowy wyświetlacz funkcji Czasowy wyłącznik bezpieczeństwa Zabezpieczenie przed uruchomieniem przez dzieci 2-stopniowy wskaźnik zalegania ciepła Funkcja powerBoost dla wszystkich pól grzewczych Funkcja panBoost Timer z funkcją wyłączenia dla każdego pola Sygnal dźwiękowy końca pracy Wyłącznik główny Elektroniczne rozpoznawanie obecności naczyń Funkcja quickStart Funkcja reStart Funkcja shortClean Funkcja powerMove plus Wskaźnik zużycia energii Funkcja podtrzymywania ciepła <p>Możliwość zastosowania akcesoriów: HZ 390522 – grill HZ 390512 – Teppan Yaki</p>	<ul style="list-style-type: none"> 4 indukcyjne pola grzewcze 2 strefy flexInduction Sterowanie sensorowe dual LightSlider Sensor smażenia z 5 ustawieniami temperatury Licznik czasu gotowania Funkcja flexMotion Czasowy wyłącznik bezpieczeństwa Zabezpieczenie przed uruchomieniem przez dzieci 2-stopniowy wskaźnik zalegania ciepła Funkcja powerBoost dla wszystkich pól grzewczych Funkcja panBoost Timer z funkcją wyłączenia dla każdego pola Sygnal dźwiękowy końca pracy Wyłącznik główny Elektroniczne rozpoznawanie obecności naczyń Funkcja podtrzymywania ciepła Funkcja quickStart Funkcja reStart Funkcja shortClean Funkcja powerMove plus Wskaźnik zużycia energii Funkcja podtrzymywania ciepła <p>Możliwość zastosowania akcesoriów: HZ 390522 – grill HZ 390512 – Teppan Yaki</p>
Wzornictwo	<ul style="list-style-type: none"> Ozdobny szlif z przodu, stalowe listwy po bokach 	<ul style="list-style-type: none"> Ozdobny szlif z przodu, stalowe listwy po bokach 	<ul style="list-style-type: none"> Ozdobny szlif z przodu, stalowe listwy po bokach
Moc i wymiary pól grzewczych	<ul style="list-style-type: none"> Moc przyłączeniowa: 7,4 kW PL: 1,8 kW – Ø 18 cm TL: 1,8/2,0 kW – Ø 18/28 cm S: strefa podtrzymująca ciepło PP: 2,2 kW – Ø 21 cm TP: 1,4 kW – Ø 14,5 cm 	<ul style="list-style-type: none"> Moc przyłączeniowa: 11,1 kW PL/ TL: 3,3 kW – strefa flex 40 x 24 cm lub 2,2 kW – 2 x pole 20 x 23 cm S: 2,6 kW – strefa flex 30 x 24 cm PP /TP: 3,3 kW – strefa flex 40 x 24 cm lub 2,2 kW – 2 x pole 20 x 23 cm 	<ul style="list-style-type: none"> Moc przyłączeniowa: 7,4 kW L: 3,3 kW – strefa flex 40 x 23 cm lub 2,2 kW – 2 x pole 20 x 23 cm SL: (strefa z dodatkowym induktorem) 3,3 kW – 30 x 30 cm SP: (strefa z dodatkowym induktorem) 3,3 kW – 30 x 30 cm P: 3,3 kW – strefa flex 40 x 23 cm lub 2,2 kW – 2 x pole 20 x 23 cm
Wymiary urządzenia (WxSxG)	51 x 812 x 520 mm	51 x 912 x 520 mm	51 x 812 x 520 mm
Rysunek montażowy	Na stronie www.siemens-home.bsh-group.com/pl/		

*Do gotowania na płycie indukcyjnej nadają się tylko naczynia ze stali ferromagnetycznej (emaliowane lub inne ze stali).

Pokazane w katalogu zdjęcia urządzeń są poglądowe.

Płyty indukcyjne z integralnym sterowaniem sensorowym



Model	EX 275FXB1E*, iQ700 Płyta indukcyjna flexInduction	EX 801LVC1E*, iQ700 Płyta indukcyjna
Komfort i bezpieczeństwo	<ul style="list-style-type: none"> 4 indukcyjne pola grzewcze, w tym 2 strefy flexInduction Sterowanie touchSlider Czasowy wyłącznik bezpieczeństwa Zabezpieczenie przed uruchomieniem przez dzieci Funkcja powerBoost dla wszystkich pól grzewczych 2-stopniowy wskaźnik zalegania ciepła Timer z funkcją wyłączenia dla każdego pola Sygnal dźwiękowy końca pracy Wyłącznik główny Elektroniczne rozpoznawanie obecności naczyń Funkcja quickStart Funkcja reStart Funkcja shortClean Wskaźnik zużycia energii <p>Możliwość zastosowania akcesoriów: HZ 390522 – grill HZ 390512 – Teppan Yaki</p>	<ul style="list-style-type: none"> 5 indukcyjnych pól grzewczych, w tym 1 podwójna strefa flexInduction Sterowanie sensorowe dual LightSlider Sensory smażenia z 5 ustawieniami temperatury Licznik czasu gotowania Czasowy wyłącznik bezpieczeństwa Zabezpieczenie przed uruchomieniem przez dzieci 2-stopniowy wskaźnik zalegania ciepła Funkcja powerBoost dla wszystkich pól grzewczych Funkcja panBoost Timer z funkcją wyłączenia dla każdego pola Sygnal dźwiękowy końca pracy Wyłącznik główny Elektroniczne rozpoznawanie obecności naczyń Funkcja quickStart Funkcja reStart Funkcja shortClean Funkcja powerMove plus Wskaźnik zużycia energii <p>Możliwość zastosowania akcesoriów: HZ 390522 – grill HZ 390512 – Teppan Yaki</p>
Wzornictwo	<ul style="list-style-type: none"> Ozdobny szlif z przodu, stalowe listwy po bokach 	<ul style="list-style-type: none"> plano design (do zabudowy jedynie w blacie z kamienia lub kompozytu)
Moc i wymiary pól grzewczych	<ul style="list-style-type: none"> Moc przyłączeniowa: 7,4 kW L: 3,3 kW – strefa flex 21 x 40 cm lub 2,2 kW – 2 x pole 21 x 20 cm P: 3,3 kW – strefa flex 21 x 40 cm lub 2,2 kW – 2 x pole 21 x 20 cm 	<ul style="list-style-type: none"> Moc przyłączeniowa: 7,4 kW PL: 1,8 / 3,1 kW – Ø 18 cm TL: 1,4 / 2,2 kW – Ø 14,5 cm S: 2,2 / 3,7 kW – Ø 24 cm PP / TP: 3,3 kW – strefa flex 40 x 21 cm lub 2,2 kW – 2 pola 20 x 21 cm
Wymiary urządzenia (WxSxG)	51 x 912 x 350 mm	56 x 792 x 512 mm
Rysunek montażowy	Na stronie www.siemens-home.bsh-group.com/pl/	

*Do gotowania na płycie indukcyjnej nadają się tylko naczynia ze stali ferromagnetycznej (emaliowane lub inne ze stali).
Pokazane w katalogu zdjęcia urządzeń są poglądowe.

Płyty indukcyjne z integralnym sterowaniem sensorowym

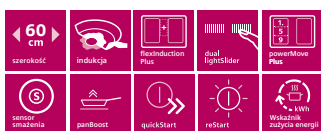
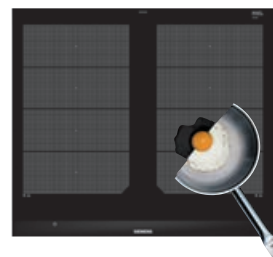
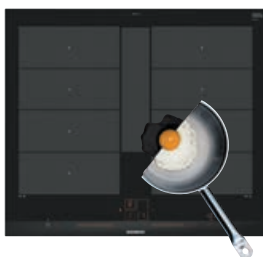

Model	EX 675LYC1E*, iQ700 Płyta indukcyjna flexInduction Plus	EX 675LXC1E*, iQ700 Płyta indukcyjna flexInduction	EX 675LXE3E*, iQ700 Płyta indukcyjna flexInduction
Komfort i bezpieczeństwo	<ul style="list-style-type: none"> 4 indukcyjne pola grzewcze, w tym 2 strefy flexInduction Sterowanie sensorowe dual LightSlider Sensor smażenia z 5 ustawieniami temperatury Licznik czasu gotowania Czasowy wyłącznik bezpieczeństwa Zabezpieczenie przed uruchomieniem przez dzieci Funkcja powerBoost dla wszystkich pól grzewczych Funkcja panBoost 2-stopniowy wskaźnik zalegania ciepła Timer z funkcją wyłączenia dla każdego pola Sygnal dźwiękowy końca pracy Wyłącznik główny Elektroniczne rozpoznawanie obecności naczyń Funkcja quickStart Funkcja reStart Funkcja shortClean Funkcja powerMove plus Wskaźnik zużycia energii Funkcja podtrzymywania ciepła <p>Możliwość zastosowania akcesoriów: HZ 390522 – grill HZ 390512 – Teppan Yaki</p>	<ul style="list-style-type: none"> 4 indukcyjne pola grzewcze, w tym 2 podwójne strefy flexInduction Sterowanie sensorowe dual LightSlider Sensory smażenia z 5 ustawieniami temperatury Licznik czasu gotowania Cyfrowy wyświetlacz funkcji Czasowy wyłącznik bezpieczeństwa Zabezpieczenie przed uruchomieniem przez dzieci Funkcja powerBoost dla wszystkich pól grzewczych Funkcja panBoost 2-stopniowy wskaźnik zalegania ciepła Timer z funkcją wyłączenia dla każdego pola Sygnal dźwiękowy końca pracy Wyłącznik główny Elektroniczne rozpoznawanie obecności naczyń Funkcja quickStart Funkcja reStart Funkcja shortClean Funkcja powerMove plus Wskaźnik zużycia energii Funkcja podtrzymywania ciepła <p>Możliwość zastosowania akcesoriów: HZ 390522 – grill HZ 390512 – Teppan Yaki</p>	<ul style="list-style-type: none"> 4 indukcyjne pola grzewcze, w tym 2 podwójne strefy flexInduction Sterowanie sensorowe dual LightSlider Sensory smażenia z 5 ustawieniami temperatury Sensor gotowania cookingSensor Plus Licznik czasu gotowania Czasowy wyłącznik bezpieczeństwa Zabezpieczenie przed uruchomieniem przez dzieci Funkcja powerBoost dla wszystkich pól grzewczych Funkcja panBoost 2-stopniowy wskaźnik dla wszystkich stref Timer z funkcją wyłączenia dla każdego pola Sygnal dźwiękowy końca pracy Wyłącznik główny Elektroniczne rozpoznawanie obecności naczyń Funkcja quickStart Funkcja reStart Funkcja powerMove plus Wskaźnik zużycia energii Funkcja podtrzymywania ciepła <p>Możliwość zastosowania akcesoriów: HZ 390522 – grill HZ 390512 – Teppan Yaki</p>
Wzornictwo	<ul style="list-style-type: none"> Ozdobny szlif z przodu, stalowe listwy po bokach 	<ul style="list-style-type: none"> Ozdobny szlif z przodu, stalowe listwy po bokach 	<ul style="list-style-type: none"> Ozdobny szlif z przodu, stalowe listwy po bokach
Moc i wymiary pól grzewczych	<ul style="list-style-type: none"> Moc przyłączeniowa: 7,4 kW L: 3,3 kW – 38 x 22,5 cm lub 2,2 kW – 2 pola 19 x 22,5 cm S: (strefa z dodatkowym induktorem): 3,3 kW – 30 x 30 cm P: 3,3 kW – 38 x 22,5 cm lub 2,2 kW – 2 pola x 19 x 22,5 cm 	<ul style="list-style-type: none"> Moc przyłączeniowa: 7,4 kW PL / TL: 3,3 kW – strefa flexInduction 38 x 24 cm lub 2,2 kW – 2 pola 24 x 19 cm PP / PT: 3,3 kW – strefa flexInduction 38 x 24 cm lub 2,2 kW – 2 pola 24 x 19 cm 	<ul style="list-style-type: none"> Moc przyłączeniowa: 7,4 kW PL / TL: 3,3 kW – strefa flexInduction 38 x 24 cm lub 2,2 kW – 2 pola 24 x 19 cm PP / PT: 3,3 kW – strefa flexInduction 38 x 24 cm lub 2,2 kW – 2 pola 24 x 19 cm
Wymiary urządzenia (WxSxG)	51 x 602 x 520 mm	51 x 602 x 520 mm	51 x 602 x 520 mm
Rysunek montażowy	Na stronie www.siemens-home.bsh-group.com/pl/		

*Do gotowania na płycie indukcyjnej nadają się tylko naczynia ze stali ferromagnetycznej (emaliowane lub inne ze stali).
Pokazane w katalogu zdjęcia urządzeń są poglądowe.

Płyty indukcyjne z integralnym sterowaniem sensorowym

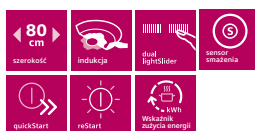

Model	EX 675LEC1E*, iQ700 Płyta indukcyjna flexInduction	EH 801LVC1E*, iQ100 Płyta indukcyjna	ED 851FWB1E*, iQ500 Płyta indukcyjna
Komfort i bezpieczeństwo	<ul style="list-style-type: none"> 4 indukcyjne pola grzewcze, w tym 1 podwójna strefa flexInduction Sterowanie sensorowe dual LightSlider Sensory smażenia z 5 ustawieniami temperatury Licznik czasu gotowania Cyfrowy wyświetlacz funkcji Czasowy wyłącznik bezpieczeństwa Zabezpieczenie przed uruchomieniem przez dzieci 2-stopniowy wskaźnik zalegania ciepła Funkcja powerBoost dla wszystkich pól grzewczych Funkcja panBoost Timer z funkcją wyłączenia dla każdego pola Sygnal dźwiękowy końca pracy Wyłącznik główny Elektroniczne rozpoznawanie obecności naczyń Funkcja quickStart Funkcja reStart Funkcja shortClean Funkcja powerMove plus Wskaźnik zużycia energii Funkcja podtrzymywania ciepła <p>Możliwość zastosowania akcesoriów: HZ 390522 – grill HZ 390512 – Teppan Yaki</p>	<ul style="list-style-type: none"> 5 indukcyjnych pól grzewczych Sterowanie sensorowe dual LightSlider Sensory smażenia z 5 ustawieniami temperatury Licznik czasu gotowania Czasowy wyłącznik bezpieczeństwa Zabezpieczenie przed uruchomieniem przez dzieci 2-stopniowy wskaźnik zalegania ciepła Funkcja powerBoost dla wszystkich pól grzewczych Timer z funkcją wyłączenia dla każdego pola Sygnal dźwiękowy końca pracy Wyłącznik główny Elektroniczne rozpoznawanie obecności naczyń Funkcja quickStart Funkcja reStart Funkcja shortClean Wskaźnik zużycia energii 	<ul style="list-style-type: none"> 5 indukcyjnych pól grzewczych, w tym 1 strefa combiZone Sterowanie sensorowe touchSlider Czasowy wyłącznik bezpieczeństwa Zabezpieczenie przed uruchomieniem przez dzieci 2-stopniowy wskaźnik zalegania ciepła Funkcja powerBoost dla wszystkich pól grzewczych Timer z funkcją wyłączenia dla każdego pola Sygnal dźwiękowy końca pracy Wyłącznik główny Elektroniczne rozpoznawanie obecności naczyń Funkcja quickStart Funkcja reStart Funkcja powerMove Wskaźnik zużycia energii Wskaźnik zalegania ciepła dla wszystkich stref
Wzornictwo	<ul style="list-style-type: none"> Ozdobny szlif z przodu, stalowe listwy po bokach 	<ul style="list-style-type: none"> plano design (do zabudowy jedynie w blacie z kamienia lub kompozytu) 	<ul style="list-style-type: none"> Ozdobny szlif z przodu i po bokach Szkló ceramiczne, bez nadruku
Moc i wymiary pól grzewczych	<ul style="list-style-type: none"> Moc przyłączeniowa: 7,4 kW PL/ TL: 3,3 kW – strefa flexInduction 38 x 23 cm lub 2,2 kW – 2 pola 23 x 19 cm PP: 2,2 kW – Ø 21 cm TP: 1,4 kW – Ø 14,5 cm 	<ul style="list-style-type: none"> PL: 1,8 / 3,1 kW – Ø 18 cm TL: 1,4 / 2,2 kW – Ø 14,5 cm S: 2,2 / 3,7 kW – Ø 24 cm PP: 2,2 / 3,7 kW – Ø 21 cm TP: 1,4 / 2,2 kW – Ø 14,5 cm 	<ul style="list-style-type: none"> Moc przyłączeniowa: 7,4 kW PL: 1,8 / 3,1 kW – Ø 18 cm TL: 1,4 / 2,2 kW – Ø 14,5 cm S: 2,2 / 3,7 kW – Ø 24 cm PP: 2,2 / 3,7 kW – Ø 21 cm TP: 2,2 / 3,7 kW – Ø 21 cm combiZone - 43,9 x 21,0 cm
Wymiary urządzenia (WxSxG)	51 x 602 x 520 mm	56 x 792 x 512 mm	51 x 802 x 522 mm
Rysunek montażowy	Na stronie www.siemens-home.bsh-group.com/pl/		

Płyty indukcyjne z integralnym sterowaniem sensorowym



Model	EH 601FFB1E*, iQ300 Płyta indukcyjna	ED 651FSB1E*, iQ500 Płyta indukcyjna combiInduction	EH 601FEB1E*, iQ100 Płyta indukcyjna
Komfort i bezpieczeństwo	<ul style="list-style-type: none"> 4 indukcyjne pola grzewcze w tym 1 strefa kombi Sterowanie sensorowe touchSlider Cyfrowy wyświetlacz funkcji Czasowy wyłącznik bezpieczeństwa Zabezpieczenie przed uruchomieniem przez dzieci 2-stopniowy wskaźnik zalegania ciepła Funkcja powerBoost dla wszystkich pól grzewczych Timer z funkcją wyłączenia dla każdego pola Sygnal dźwiękowy końca pracy Wyłącznik główny Elektroniczne rozpoznawanie obecności naczyń Funkcja quickStart Funkcja reStart Funkcja shortClean Wskaźnik zużycia energii Funkcja podtrzymywania ciepła 	<ul style="list-style-type: none"> 4 indukcyjne pola grzewcze w tym combiZone Sterowanie sensorowe touchSlider Cyfrowy wyświetlacz funkcji Czasowy wyłącznik bezpieczeństwa Zabezpieczenie przed uruchomieniem przez dzieci 2-stopniowy wskaźnik zalegania ciepła Funkcja powerBoost dla wszystkich pól grzewczych Timer z funkcją wyłączenia dla każdego pola Sygnal dźwiękowy końca pracy Wyłącznik główny Elektroniczne rozpoznawanie obecności naczyń Funkcja quickStart Funkcja reStart Funkcja shortClean Funkcja powerMove Wskaźnik zużycia energii Funkcja podtrzymywania ciepła 	<ul style="list-style-type: none"> 4 indukcyjne pola grzewcze Sterowanie sensorowe touchSlider Cyfrowy wyświetlacz funkcji Czasowy wyłącznik bezpieczeństwa Zabezpieczenie przed uruchomieniem przez dzieci 2-stopniowy wskaźnik zalegania ciepła Funkcja powerBoost dla wszystkich pól grzewczych Timer z funkcją wyłączenia dla każdego pola Sygnal dźwiękowy końca pracy Wyłącznik główny Elektroniczne rozpoznawanie obecności naczyń Funkcja quickStart Funkcja reStart Funkcja shortClean Wskaźnik zużycia energii Funkcja podtrzymywania ciepła
Wzornictwo	<ul style="list-style-type: none"> plano design (do zabudowy jedynie w blacie z kamienia lub kompozytu) 	<ul style="list-style-type: none"> Ozdobny szlif z przodu i po bokach 	<ul style="list-style-type: none"> plano design (do zabudowy jedynie w blacie z kamienia lub kompozytu)
Moc i wymiary pól grzewczych	<ul style="list-style-type: none"> Moc przyłączeniowa: 7,4 kW PL: 1,8 kW – Ø 18 cm TL: 1,8 / 2,0 kW – 18/28 cm PP: 2,2 kW – Ø 21 cm TP: 1,4 kW – Ø 14,5 cm 	<ul style="list-style-type: none"> Moc przyłączeniowa: 6,9 kW PL: 2,2 kW – Ø 21 cm TL: 2,2 kW – Ø 21 cm PP: 1,8 kW – Ø 18 cm TP: 1,4 kW – Ø 14,5 cm combiZone - 43,9 x 21,0 cm 	<ul style="list-style-type: none"> Moc przyłączeniowa: 7,4 kW PL: 1,8 kW – Ø 18 cm TL: 1,8 kW – Ø 18 cm PP: 2,2 kW – Ø 21 cm TP: 1,4 kW – Ø 14,5 cm
Wymiary urządzenia (WxSxG)	56 x 572 x 512 mm	51 x 592 x 522 mm	56 x 572 x 512 mm
Rysunek montażowy	Na stronie www.siemens-home.bsh-group.com/pl/		

*Do gotowania na płycie indukcyjnej nadają się tylko naczynia ze stali ferromagnetycznej (emaliowane lub inne ze stali).
Pokazane w katalogu zdjęcia urządzeń są poglądowe.

Płyty indukcyjne z integralnym sterowaniem sensorowym

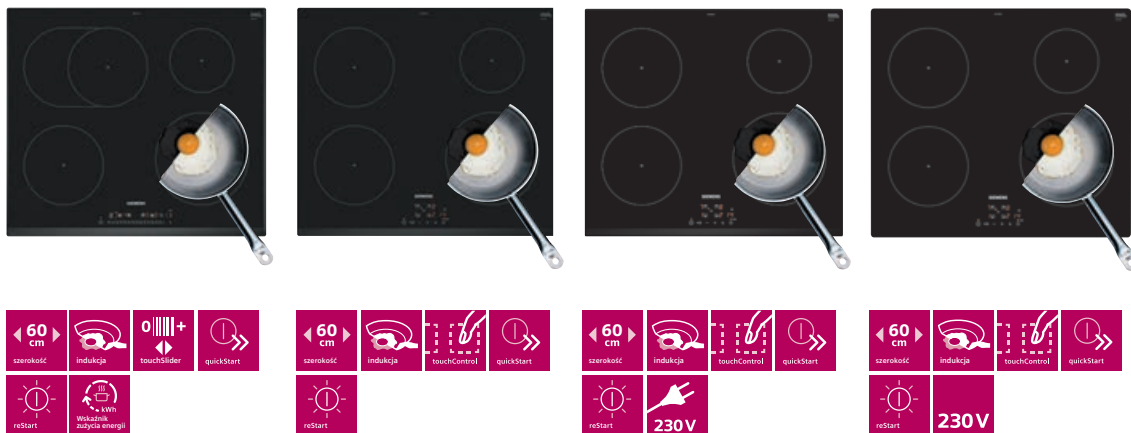

Model	EH 651FFB1E*, iQ300 Płyta indukcyjna	EH 631BEB1E*, iQ100 Płyta indukcyjna	EU 631BEF1E*, iQ100 Płyta indukcyjna	EU 611BEB1E*, iQ100 Płyta indukcyjna
Komfort i bezpieczeństwo	<ul style="list-style-type: none"> 4 indukcyjne pola grzewcze, w tym 1 strefa kombi Sterowanie sensorowe touchSlider Cyfrowy wyświetlacz funkcji Czasowy wyłącznik bezpieczeństwa Zabezpieczenie przed uruchomieniem przez dzieci 2-stopniowy wskaźnik zalegania ciepła Funkcja powerBoost dla wszystkich pól grzewczych Timer z funkcją wyłączenia dla każdego pola Sygnal dźwiękowy końca pracy Wyłącznik główny Elektroniczne rozpoznawanie obecności naczyń Funkcja quickStart Funkcja reStart Funkcja shortClean Wskaźnik zużycia energii Funkcja podtrzymywania ciepła 	<ul style="list-style-type: none"> 4 indukcyjne pola grzewcze Sterowanie sensorowe touchControl Cyfrowy wyświetlacz funkcji Czasowy wyłącznik bezpieczeństwa Zabezpieczenie przed uruchomieniem przez dzieci 2-stopniowy wskaźnik zalegania ciepła Funkcja powerBoost dla wszystkich pól grzewczych Timer z funkcją wyłączenia dla każdego pola Sygnal dźwiękowy końca pracy Wyłącznik główny Elektroniczne rozpoznawanie obecności naczyń Funkcja quickStart Funkcja reStart 	<ul style="list-style-type: none"> 4 indukcyjne pola grzewcze Sterowanie sensorowe touchControl Czasowy wyłącznik bezpieczeństwa Zabezpieczenie przed uruchomieniem przez dzieci 2-stopniowy wskaźnik zalegania ciepła Wskaźnik zalegania ciepła dla wszystkich stref Funkcja powerBoost dla wszystkich pól grzewczych Timer z funkcją wyłączenia dla każdego pola Sygnal dźwiękowy końca pracy Wyłącznik główny Elektroniczne rozpoznawanie obecności naczyń Wyposażona w standardową wtyczkę do gniazda elektrycznego Funkcja quickStart Funkcja reStart 	<ul style="list-style-type: none"> 4 indukcyjne pola grzewcze Sterowanie sensorowe touchControl Czasowy wyłącznik bezpieczeństwa Zabezpieczenie przed uruchomieniem przez dzieci 2-stopniowy wskaźnik zalegania ciepła Wskaźnik zalegania ciepła dla wszystkich stref Funkcja powerBoost dla wszystkich pól grzewczych Timer z funkcją wyłączenia dla każdego pola Sygnal dźwiękowy końca pracy Wyłącznik główny Elektroniczne rozpoznawanie obecności naczyń Funkcja quickStart Funkcja reStart
Wzornictwo	<ul style="list-style-type: none"> Ozdobny szlif z przodu i po bokach 	<ul style="list-style-type: none"> Ozdobny szlif z przodu 	<ul style="list-style-type: none"> Bezramkowa Ozdobny szlif z przodu Szkló ceramiczne, bez nadruku 	<ul style="list-style-type: none"> Bezramkowa Szkló ceramiczne, bez nadruku
Moc i wymiary pól grzewczych	<ul style="list-style-type: none"> Moc przyłączeniowa: 7,4 kW PL: 1,8 kW – Ø 18 cm TL: 1,8 / 2,0 kW – Ø 18 / 28 cm PP: 2,2 kW – Ø 21 cm TP: 1,4 kW – Ø 14,5 cm 	<ul style="list-style-type: none"> Moc przyłączeniowa: 7,4 kW PL: 1,8 kW – Ø 18 cm TL: 1,8 kW – Ø 18 cm PP: 2,2 kW – Ø 21 cm TP: 1,4 kW – Ø 14,5 cm 	<ul style="list-style-type: none"> Moc przyłączeniowa: 3,7 kW PL: 1,8 / 3,1 kW – Ø 18 cm TL: 1,8 / 3,1 kW – Ø 18 cm PP: 2,2 / 3,7 kW – Ø 21 cm TP: 1,4 / 2,2 kW – Ø 14,5 cm 	<ul style="list-style-type: none"> Moc przyłączeniowa: 4,6 kW PL: 1,8 / 3,1 kW – Ø 18 cm TL: 1,8 / 3,1 kW – Ø 18 cm PP: 2,2 / 3,7 kW – Ø 21 cm TP: 1,4 / 2,2 kW – Ø 14,5 cm
Wymiary urządzenia (WxSxG)	51 x 592 x 522mm	51 x 592 x 522 mm	51 x 592 x 522 mm	51 x 592 x 522 mm
Rysunek montażowy	Na stronie www.siemens-home.bsh-group.com/pl/			

Płyty ceramiczne z integralnym sterowaniem



Model	ET 875LMP1D, iQ500 Płyta ceramiczna highSpeed	ET 675FNP1E, iQ300 Płyta ceramiczna highSpeed	ET 645FNP1E, iQ300 Płyta ceramiczna highSpeed
Komfort i bezpieczeństwo	<ul style="list-style-type: none"> 5 pól grzewczych highSpeed, w tym: <ul style="list-style-type: none"> – 1 strefa combiZone – 3 strefy o zmiennym zasięgu Sterowanie sensorowe dual LightSlider Elektronika gotowania Cyfrowy wyświetlacz funkcji Czasowy wyłącznik bezpieczeństwa Sygnal dźwiękowy końca pracy Zabezpieczenie przed uruchomieniem przez dzieci 2-stopniowy wskaźnik zalegania ciepła Funkcja powerBoost Diodowy wskaźnik pracy Wyłącznik główny Timer z funkcją wyłączenia dla każdego pola Funkcja reStart Funkcja shortClean Licznik czasu gotowania Funkcja podtrzymywania ciepła Wskaźnik zużycia energii 	<ul style="list-style-type: none"> 4 pola grzewcze highSpeed, w tym: <ul style="list-style-type: none"> – 1 strefa kombi – 1 strefa o zmiennym zasięgu Sterowanie sensorowe touchSlider Cyfrowy wyświetlacz funkcji Czasowy wyłącznik bezpieczeństwa Sygnal dźwiękowy końca pracy Zabezpieczenie przed uruchomieniem przez dzieci 2-stopniowy wskaźnik zalegania ciepła Funkcja powerBoost Wyłącznik główny Diodowy wskaźnik pracy Timer z funkcją wyłączenia dla każdego pola Funkcja reStart Funkcja shortClean Indywidualnie ustawiany wyświetlacz zużycia energii 	<ul style="list-style-type: none"> 4 pola grzewcze highSpeed, w tym: <ul style="list-style-type: none"> – 1 strefa kombi – 1 strefa o zmiennym zasięgu Sterowanie sensorowe touchSlider Cyfrowy wyświetlacz funkcji Czasowy wyłącznik bezpieczeństwa Sygnal dźwiękowy końca pracy Zabezpieczenie przed uruchomieniem przez dzieci 2-stopniowy wskaźnik zalegania ciepła Funkcja powerBoost Wyłącznik główny Diodowy wskaźnik pracy Timer z funkcją wyłączenia dla każdego pola Funkcja reStart Funkcja shortClean Indywidualnie ustawiany wyświetlacz zużycia energii
Wzornictwo	<ul style="list-style-type: none"> Ozdobny szlif z przodu, stalowe listwy po bokach 	<ul style="list-style-type: none"> Ozdobny szlif z przodu, stalowe listwy po bokach Szkoło ceramiczne, bez nadruku 	<ul style="list-style-type: none"> Stalowa ramka Szkoło ceramiczne, bez nadruku
Moc i wymiary pól grzewczych	<ul style="list-style-type: none"> Moc przyłączeniowa: 11,2 kW PL: 1,2 / 2,1 kW – 14,5 / 21 cm TL: 1,2 kW – 14,5 cm S: 1,7 / 2,4 kW – 18 / 23 cm PP: 2 / 3,4 / 4,6 kW – 12 / 18 / 27 cm TP: 1,2 kW – 14,5 cm 	<ul style="list-style-type: none"> Moc przyłączeniowa: 8,3 kW PL: 2,0 kW – 18 cm TL: 1,8 / 2,6 kW – 17 / 26,5 cm PP: 1,2 / 2,1 kW – 14,5 / 21 cm TP: 1,2 kW – 14,5 cm 	<ul style="list-style-type: none"> Moc przyłączeniowa: 8,3 kW PL: 2,0 kW – 18 cm TL: 1,8 / 2,6 kW – 17 / 26,5 cm PP: 1,2 / 2,1 kW – 14,5 / 21 cm TP: 1,2 kW – 14,5 cm
Wymiary urządzenia (WxSxG)	45 x 812 x 520 mm	45 x 602 x 520 mm	48 x 583 x 513 mm
Rysunek montażowy	Na stronie www.siemens-home.bsh-group.com/pl/		

Płyty ceramiczne z integralnym sterowaniem



Model	ET 651FNP1E, iQ300 Płyta ceramiczna highSpeed	ET 651FKP1E, iQ300 Płyta ceramiczna highSpeed	ET 645FFN1E, iQ300 Płyta ceramiczna highSpeed	ET 651HE17E, iQ100 Płyta ceramiczna highSpeed
Komfort i bezpieczeństwo	<ul style="list-style-type: none"> 4 pola grzewcze, w tym: <ul style="list-style-type: none"> – 1 strefa kombi – 1 strefa o zmiennym zasięgu Sterowanie sensorowe touchSlider Cyfrowy wyświetlacz funkcji Czasowy wyłącznik bezpieczeństwa Sygnał dźwiękowy końca pracy Zabezpieczenie przed uruchomieniem przez dzieci 2-stopniowy wskaźnik zalegania ciepła Funkcja powerBoost Wyłącznik główny Diodowy wskaźnik pracy Timer z funkcją wyłączenia dla każdego pola Funkcja reStart Funkcja shortClean Indywidualnie ustawiany wyświetlacz zużycia energii 	<ul style="list-style-type: none"> 3 pola grzewcze highSpeed, w tym 2 strefy o zmiennym zasięgu Sterowanie sensorowe touchSlider Cyfrowy wyświetlacz funkcji Czasowy wyłącznik bezpieczeństwa Sygnał dźwiękowy końca pracy Zabezpieczenie przed uruchomieniem przez dzieci 2-stopniowy wskaźnik zalegania ciepła Funkcja powerBoost Wyłącznik główny Diodowy wskaźnik pracy Timer z funkcją wyłączenia dla każdego pola Funkcja reStart Funkcja shortClean Indywidualnie ustawiany wyświetlacz zużycia energii 	<ul style="list-style-type: none"> 4 pola grzewcze highSpeed, w tym 1 strefa o zmiennym zasięgu Sterowanie sensorowe touchSlider Cyfrowy wyświetlacz funkcji Czasowy wyłącznik bezpieczeństwa Zabezpieczenie przed uruchomieniem przez dzieci 2-stopniowy wskaźnik zalegania ciepła Funkcja powerBoost Wyłącznik główny Diodowy wskaźnik pracy Zabezpieczenie przed uruchomieniem przez dzieci Wyłącznik główny Funkcja reStart Funkcja shortClean 	<ul style="list-style-type: none"> 4 pola grzewcze highSpeed Sterowanie sensorowe touchControl Elektronika gotowania Cyfrowy wyświetlacz funkcji Czasowy wyłącznik bezpieczeństwa Zabezpieczenie przed uruchomieniem przez dzieci 2-stopniowy wskaźnik zalegania ciepła Wyłącznik główny Funkcja reStart
Wzornictwo	<ul style="list-style-type: none"> Ozdobny szlif z przodu i po bokach Szkoło ceramiczne, bez nadruku 	<ul style="list-style-type: none"> Ozdobny szlif z przodu i po bokach Szkoło ceramiczne, bez nadruku 	<ul style="list-style-type: none"> Stalowa ramka Szkoło ceramiczne, bez nadruku 	<ul style="list-style-type: none"> Ozdobny szlif z przodu i po bokach
Moc i wymiary pól grzewczych	<ul style="list-style-type: none"> Moc przyłączeniowa: 8,3 kW PL: 2,0 kW – 18 cm TL: 1,8 / 2,6 kW – 17 / 26,5 cm PP: 1,2 / 2,1 kW – 14,5 / 21 cm TP: 1,2 kW – 14,5 cm 	<ul style="list-style-type: none"> Moc przyłączeniowa: 5,7 kW TL: 2,1 / 2,7 kW – 21/27,5 cm PP: 1,0 / 2,0 kW – 12/18 cm TP: 1,2 kW – 14,5 cm 	<ul style="list-style-type: none"> Moc przyłączeniowa: 7,0 kW PL: 1,2 kW – 14,5 cm TL: 2,0 kW – 18 cm PP: 0,8 / 2,1 kW – 12 / 21 cm TP: 1,2 kW – 14,5 cm 	<ul style="list-style-type: none"> Moc przyłączeniowa: 6,6 kW PL: 1,2 kW – 14,5 cm TL: 2,0 kW – 18 cm PP: 2,2 kW – 21 cm TP: 1,2 kW – 14,5 cm
Wymiary urządzenia (WxSxG)	45 x 592 x 522 mm	39 x 592 x 522 mm	48 x 583 x 513 mm	45 x 592 x 522 mm
Rysunek montażowy	Na stronie www.siemens-home.bsh-group.com/pl/			



System Domino.

System Domino to idealne rozwiązanie dla indywidualistów. Składa się z czterech modułów o szerokości 30 oraz 40 cm i służy tworzeniu zestawów dokładnie odpowiadających Twoim potrzebom i gustom kulinarnym. Starając się sprostać nowym trendom w sztuce gotowania, wzbogaciliśmy ostatnio naszą ofertę o nowatorską, **bezstrefową płytę flexInduction** oraz stalowy **grill Teppan Yaki**. Ten, pochodzący z Japonii

pełnowierzchniowy grill, podbił świat wyjątkowo zdrowym, szybkim i widowiskowym sposobem przyrządzania potraw. Wprowadzenie tych modułów do kuchni dostarczy świeżych kulinarnych emocji i zainspiruje do odkrywania nowych smaków. Wszystkie elementy **systemu Domino** są przystosowane do łączenia w dowolne konfiguracje – zarówno między sobą, jak i z płytami pełnowymiarowymi.

Płyty Domino z integralnym sterowaniem

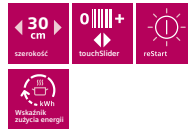

Model	EH 375FBB1E*, iQ100 Płyta indukcyjna	EX 375FXB1E*, iQ700 Płyta indukcyjna flexInduction	ET 375FUB1E, iQ500 Lava Grill	ET 475FYB1E, iQ500 Teppan Yaki
Komfort i bezpieczeństwo	<ul style="list-style-type: none"> 2 indukcyjne pola grzewcze Sterowanie sensorowe touchSlider Timer z funkcją wyłączenia dla każdego pola Sygnal dźwiękowy końca pracy Licznik czasu gotowania Funkcja powerBoost dla wszystkich pól grzewczych 2-stopniowy wskaźnik zalegania ciepła Zabezpieczenie przed uruchomieniem przez dzieci Wyłącznik główny Czasowy wyłącznik bezpieczeństwa Elektroniczne rozpoznawanie obecności naczyń Funkcja reStart Funkcja quickStart Funkcja shortClean Wskaźnik zużycia energii 	<ul style="list-style-type: none"> 2 indukcyjne pola grzewcze, w tym 1 strefa flexInduction Sterowanie sensorowe touchSlider Timer z funkcją wyłączenia dla każdego pola Sygnal dźwiękowy końca pracy Licznik czasu gotowania Funkcja powerBoost dla wszystkich pól grzewczych 2-stopniowy wskaźnik zalegania ciepła Zabezpieczenie przed uruchomieniem przez dzieci Wyłącznik główny Czasowy wyłącznik bezpieczeństwa Elektroniczne rozpoznawanie obecności naczyń Funkcja reStart Funkcja quickStart Funkcja shortClean Funkcja powerMove Plus Wskaźnik zużycia energii 	<ul style="list-style-type: none"> Sterowanie sensorowe touchSlider Duża żeliwna powierzchnia do grillowania Stalowa wanieńka z możliwością użycia kamieni wulkanicznych Lava lub wody 2-dwustopniowy wskaźnik zalegania ciepła Cyfrowy wyświetlacz funkcyjny Licznik czasu grillowania Diodowy wskaźnik pracy Zabezpieczenie przed uruchomieniem przez dzieci Wyłącznik główny Czasowy wyłącznik bezpieczeństwa Korek spustowy do tłuszczu/wody Funkcja reStart Funkcja shortClean Wskaźnik zużycia energii 	<ul style="list-style-type: none"> Sterowanie sensorowe touchSlider Stalowa powierzchnia do przygotowywania potraw Możliwość rozgrzewania tylko połowy płyty 2-dwustopniowy wskaźnik zalegania ciepła Regulacja temperatury: 160 – 240°C (co 10°C) Specjalne nastawienia dla podtrzymywania ciepła (70°C) Specjalne nastawienia do czyszczenia (40°C) Zabezpieczenie przed uruchomieniem przez dzieci Cyfrowy wyświetlacz funkcyjny Sygnal dźwiękowy końca pracy Diodowy wskaźnik pracy Wyłącznik główny Funkcja reStart Funkcja shortClean Wskaźnik zużycia energii
Wzornictwo	<ul style="list-style-type: none"> Ozdobny szlif z przodu, stalowe listwy po bokach 	<ul style="list-style-type: none"> Ozdobny szlif z przodu, stalowe listwy po bokach 	<ul style="list-style-type: none"> Ozdobny szlif z przodu, stalowe listwy po bokach 	<ul style="list-style-type: none"> Ozdobny szlif z przodu, stalowe listwy po bokach
Moc i wymiary pól grzewczych	<ul style="list-style-type: none"> Moc przyłączeniowa: 3,7 kW P: 2,2 kW – Ø 21 cm T: 1,4 kW – Ø 14,5 cm 	<ul style="list-style-type: none"> Moc przyłączeniowa: 3,7 kW P/T: 3,3 kW – strefa flexInduction 40 x 21 cm lub 2,3 kW – 2 pola x 20 x 21 cm 	<ul style="list-style-type: none"> Moc przyłączeniowa: 2,4 kW 	<ul style="list-style-type: none"> Moc przyłączeniowa: 1,9 kW
Wyposażenie standardowe			<ul style="list-style-type: none"> 1 pokrywa ceramiczna 	<ul style="list-style-type: none"> 1 pokrywa ceramiczna 2 szpatułki
Wyposażenie dodatkowe	<ul style="list-style-type: none"> HZ 394301 – listwa montażowa Domino 	<ul style="list-style-type: none"> HZ 390512 – Teppan Yaki HZ 390522 – płyta grillowa HZ 394301 – listwa montażowa Domino 	<ul style="list-style-type: none"> HZ 394301 – listwa montażowa Domino HZ 398300 – kamienie Lava 	<ul style="list-style-type: none"> HZ 394301 – listwa montażowa Domino
Wymiary urządzeń (WxSxG)	51 x 302 x 520 mm	51 x 302 x 520 mm	236 x 302 x 520 mm	90 x 392 x 520 mm
Rysunek montażowy	Na stronie www.siemens-home.bsh-group.com/pl/			

Wyposażenie dodatkowe



HZ 394301
Komplet akcesoriów montażowych do płyt Domino

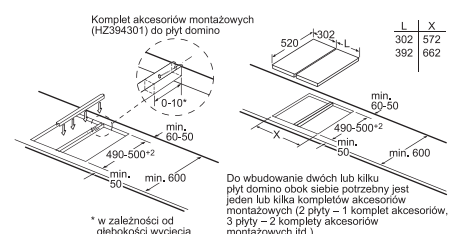

Do wbudowania dwóch lub kilku płyt domino obok siebie potrzebny jest jeden lub kilka kompletów akcesoriów montażowych (2 płyty – 1 komplet akcesoriów, 3 płyty – 2 komplety akcesoriów montażowych itd.)

wymiary w mm

*Do gotowania na płycie indukcyjnej nadają się tylko naczynia ze stali ferromagnetycznej (emaliowane lub inne ze stali).
Pokazane w katalogu zdjęcia urządzeń są poglądowe.

Aksesoria do płyt indukcyjnych i płyt Domino



HZ 390522

Grill do płyt flexInduction



HZ 390512

Teppan Yaki do płyt flexInduction



HZ 39050

Sensor gotowania





Precyzyjna kontrola. 9 kroków do kulinarnych sukcesów.

Dla zwolenników gotowania na **płytach gazowych** mamy szereg nowych, interesujących propozycji. Wysokoefektywne płyty gazowe marki Siemens przynoszą nieznaną dotąd komfort bezpiecznego korzystania z ognia w kuchni. Palniki są kontrolowane przez odpowiedzialne systemy elektroniczne, a prawdziwy przełom w okiełznaniu ognia stanowi nasza nowość – technologia **stepFlame** , pozwalająca regulować moc płomieni w dziewięciu precyzyjnych krokach. Poza funkcjonalnością, płyty gazowe zwracają uwagę dopracowanym w każdym detalu, oszczędnym stylem. Płyty podpalnikowe z najwyższej jakości szkła są dostępne w kolorze czarnym, a ich estetykę podkreślają modernistyczne, pojedyncze ruszty, których niespotykana forma ustanawia nowy kanon piękna w swojej dziedzinie. Niezależnie od tego, czy wybierzesz model z płytą ze szkła, ceramiki, czy ze stali szlachetnej, z pełnym rusztem, czy z rusztami pojedynczymi – każdy z nich zapewni Ci bezpieczne i wygodne gotowanie i będzie ozdobą Twojej kuchni.



My proponujemy, Ty decydujesz. Nie tylko piano-a-filo

Różnorodność modeli szklanych płyt gazowych marki Siemens pozwala spełnić wszelkie indywidualne wymagania dzięki wyborowi rozmiarów rusztów i konfiguracji palników. Również sposób wykończenia krawędzi płyt służy maksymalnemu dostosowaniu do koncepcji zabudowy kuchni. Płyty mogą być instalowane klasycznie, na blacie kuchennym albo, przy zastosowaniu kamienia, czy konglomeratu – wpuszczone w blat i zrównane z jego powierzchnią. To rozwiązanie, zwane **piano-a-filo** , udostępniają wszystkie szklane płyty gazowe naszej marki.



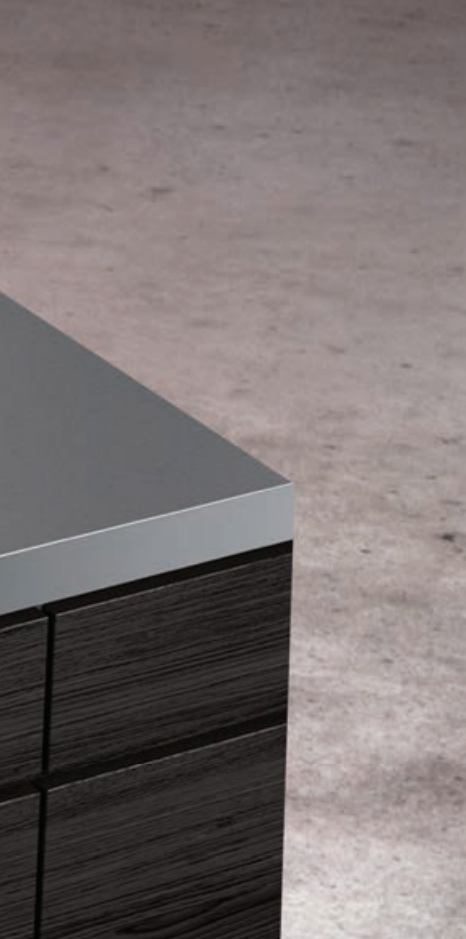

Przełom w gotowaniu na gazie

Koniec z pochylaniem się nad płytą, aby sprawdzić wielkość płomienia. Nigdy więcej zgadywania, czy temperatura osiągnęła właściwy poziom. Teraz wkraczasz w nową erę sterowania gazem z gwarancją ustawienia i utrzymania płomienia i temperatury na żądanym poziomie. Odkryj przełomową **technologię stepFlame** z innowacyjnym sposobem precyzyjnej regulacji płomienia. Dzięki temu zyskasz więcej spokoju oraz pewność, że Twoje dania będą przyrządzone zgodnie ze sztuką kulinarną.

Piękno tworzą detale – wzornictwo ze smakiem

Zaawansowana funkcjonalność to nie wszystko – precyzyja widoczna jest również w każdym detalu zmodyfikowanej formy płyt gazowych. Wyróżniają się nie tylko finezyjną formą, ale są również wyjątkowo praktyczne i komfortowe w eksploatacji. Dzięki dużej odporności gładkiej powierzchni z wysokogatunkowego szkła oraz zastosowaniu pojedynczych, doskonałej jakości, rusztów żeliwnych płyty zyskały niezwykłą elegancję, a ich pielęgnacja jest niezwykle prosta i przyjazna. Niewielkie wymiary lekkich rusztów znacznie ułatwiają ich demontaż i pozwalają na wygodne umycie w najmniejszej zmywarce lub zlewie. Integralną częścią nowego wzornictwa płyt gazowych są też eleganckie metalowe pokręta o nowoczesnej formie, doskonale dopasowanej do pokręteł instalowanych w piekarnikach marki Siemens.

Palnik dualWok – jeszcze więcej możliwości

Świetnym sposobem na zróżnicowanie domowej kuchni jest **palnik dualWok**. Oferuje mnóstwo możliwości – od przyrządzania dań kuchni azjatyckiej i wielu innych potraw w większych ilościach, do utrzymywania w ciepłe gotowych posiłków. Podwójny pierścień płomieni zawsze pomoże Ci uzyskać pożądany rezultat.



stepFlame – regulacja płomieni w dziewięciu krokach

Jeśli znasz właściwą metodę, bez trudu osiągniesz cel. Zwłaszcza przy gotowaniu. Nowe płyty gazowe marki Siemens z przełomową technologią **stepFlame** są doskonałym przykładem wiarygodności tej tezy. Zastępując płynną regulację płomieni sterowaniem sekwencyjnym, z dziewięciostopniową skalą ustawień, uzyskaliśmy możliwość stabilnego utrzymania żądanego poziomu mocy bez obawy o przypadkową zmianę temperatury. W efekcie precyzyjnego panowania nad płomieniem, gotowanie stało się o wiele łatwiejsze i spokojniejsze, co zdecydowanie sprzyja kreatywności w kuchni. Dla życia pełnego przyjemności przy realizacji nowych, inspirujących wyzwań.

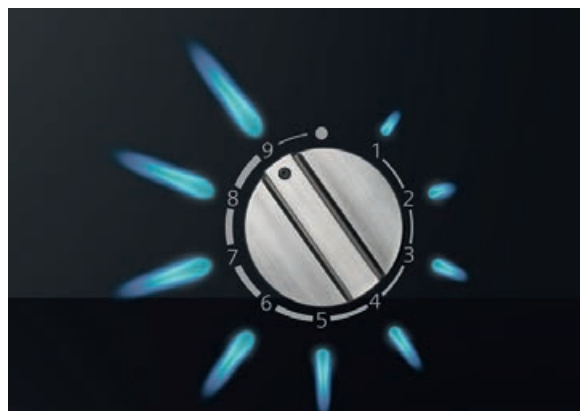

Płyty gazowe – asortyment

Korzystając z poniższej tabeli można szybko i łatwo znaleźć odpowiednie urządzenie.

Model	Linia	Wzornictwo	Szerokość (cm)	Palniki				Strona
				standardowy	wok	mocny	oszczędny	

Płyty gazowe								
ER 6A6PD70	iQ700	ceramika	60	2	–	1	1	63
EP 7A6QB90	iQ500	szkło	70	2	1	1	1	63
EP 6A6HB20	iQ500	szkło	60	2	1	–	1	63
EP 6A6PB20	iQ500	szkło	60	2	–	1	1	63
EO 6B6PB10	iQ100	szkło	60	2	–	1	1	63
EC 7A5RB90	iQ500	stal szlachetna	70	2	1	1	1	64
EC 6A5HB90	iQ500	stal szlachetna	60	1	1	1	1	64
EC 6A5PB90	iQ500	stal szlachetna	60	2	–	1	1	65
EG 6B5PB60	iQ300	stal szlachetna	60	2	–	1	1	65
EB 6B5PB80	iQ100	stal szlachetna	60	2	–	1	1	65

Płyty gazowe z integralnym sterowaniem



Model	ER 6A6PD70, iQ700 Szkłana płyta podpalnikowa	EP 7A6QB90, iQ500 Szkłana płyta podpalnikowa	EP 6A6HB20, iQ500 Szkłana płyta podpalnikowa
Komfort i bezpieczeństwo	<ul style="list-style-type: none"> 4 palniki gazowe: <ul style="list-style-type: none"> – 1 mocny – 2 standardowe – 1 oszczędny Technologia stepFlame z precyzyjnym sterowaniem płomienia na 9 poziomach. Cyfrowy wyświetlacz Termoelektryczne zabezpieczenie przeciwwypływowo gazu Zapalarka zintegrowana w pokrętkach płyty (zapalenie 1 ręką) 2-częściowy ruszt żeliwny, nadający się również do mycia w zmywarce 	<ul style="list-style-type: none"> 5 palników gazowych: <ul style="list-style-type: none"> – 1 mocny – 2 standardowe – 1 oszczędny – 1 palnik pod wok Technologia stepFlame z precyzyjnym sterowaniem płomienia na 9 poziomach. Termoelektryczne zabezpieczenie przeciwwypływowo gazu Zapalarka zintegrowana w pokrętkach płyty (zapalenie 1 ręką) 5 pojedynczych rusztów żeliwnych 	<ul style="list-style-type: none"> 4 palniki gazowe: <ul style="list-style-type: none"> – 2 standardowe – 1 oszczędny – 1 dualWok Technologia stepFlame z precyzyjnym sterowaniem płomienia na 9 poziomach. Termoelektryczne zabezpieczenie przeciwwypływowo gazu Technologia flameSelect Zapalarka zintegrowana w pokrętkach płyty (zapalenie 1 ręką) 4 pojedyncze ruszty żeliwne
Wzornictwo	<ul style="list-style-type: none"> Ceramiczna płyta podpalnikowa Palnik o płaskim wzornictwie w porównaniu do standardowych palników. Pokręta miedzyczkowe 	<ul style="list-style-type: none"> Płyta podpalnikowa z czarnego szkła hartowanego Do montażu równo z powierzchnią blatu piano-a-filo* lub tradycyjnie Pokręta miedzyczkowe 	<ul style="list-style-type: none"> Płyta podpalnikowa z czarnego szkła hartowanego Do montażu równo z powierzchnią blatu piano-a-filo* lub tradycyjnie Pokręta miedzyczkowe
Moc palników gazowych	<ul style="list-style-type: none"> PL: do 1,9 kW TL: do 1,1 kW PP: do 1,9 kW TP: do 2,8 kW 	<ul style="list-style-type: none"> PL: do 1,0 kW TL: do 1,75 kW Wok: do 4,0 kW PP: do 1,7 kW TP: do 3,0 kW 	<ul style="list-style-type: none"> PL: do 1,75 kW TL: do 1,75 kW PP: do 1,0 kW Wok: do 3,5 kW
Wymiary urządzenia (WxSxG)	47 x 602 x 520 mm	58 x 752 x 520 mm	56 x 590 x 520 mm
Rysunek montażowy	Na stronie www.siemens-home.bsh-group.com/pl/		



Model	EP 6A6PB20, iQ500 Szkłana płyta podpalnikowa	EO 6B6PB10, iQ100 Szkłana płyta podpalnikowa
Komfort i bezpieczeństwo	<ul style="list-style-type: none"> 4 palniki gazowe: <ul style="list-style-type: none"> – 1 mocny – 2 standardowe – 1 oszczędny Technologia stepFlame z precyzyjnym sterowaniem płomienia na 9 poziomach. Termoelektryczne zabezpieczenie przeciwwypływowo gazu Technologia flameSelect Zapalarka zintegrowana w pokrętkach płyty (zapalenie 1 ręką) 4 pojedyncze ruszty żeliwne 	<ul style="list-style-type: none"> 4 palniki gazowe: <ul style="list-style-type: none"> – 1 mocny – 2 standardowe – 1 oszczędny Termoelektryczne zabezpieczenie przeciwwypływowo gazu Zapalarka zintegrowana w pokrętkach płyty 4 pojedyncze emaliowane ruszty stalowe
Wzornictwo	<ul style="list-style-type: none"> Płyta podpalnikowa z czarnego szkła hartowanego Do montażu równo z powierzchnią blatu piano-a-filo* lub tradycyjnie Pokręta miedzyczkowe 	<ul style="list-style-type: none"> Płyta podpalnikowa ze szkła hartowanego Pokręta w kolorze czarnym
Moc palników gazowych	<ul style="list-style-type: none"> PL: do 1,75 kW TL: do 1,75 kW PP: do 1,0 kW TP: do 3,0 kW 	<ul style="list-style-type: none"> PL: do 3,0 kW TL: do 1,7 kW PP: do 1,0 kW TP: do 1,7 kW
Wymiary urządzenia (WxSxG)	58 x 590 x 520 mm	56 x 590 x 520 mm
Rysunek montażowy	Na stronie www.siemens-home.bsh-group.com/pl/	

Płyty gazowe z integralnym sterowaniem



Model	EC 7A5RB90, iQ500 Stalowa płyta podpalnikowa	EC 6A5HB90, iQ500 Stalowa płyta podpalnikowa
Komfort i bezpieczeństwo	<ul style="list-style-type: none"> 5 palników gazowych: <ul style="list-style-type: none"> – 1 mocny – 2 standardowe – 1 oszczędny – 1 podwójny palnik pod wok Technologia stepFlame z precyzyjnym sterowaniem płomienia na 9 poziomach Termoelektryczne zabezpieczenie przeciwwypływowe gazu Zapalarka zintegrowana w pokrętkach płyty (zapalenie 1 ręką) 3-częściowy ruszt żeliwny 	<ul style="list-style-type: none"> 4 palniki gazowe: <ul style="list-style-type: none"> – 1 mocny – 1 standardowy, – 1 oszczędny – 1 palnik pod wok Technologia stepFlame z precyzyjnym sterowaniem płomienia na 9 poziomach Termoelektryczne zabezpieczenie przeciwwypływowe gazu Zapalarka zintegrowana w pokrętkach płyty (zapalenie 1 ręką) 2-częściowy ruszt żeliwny
Wzornictwo	<ul style="list-style-type: none"> Płyta podpalnikowa ze stali szlachetnej Pokrętła mieczykowe 	<ul style="list-style-type: none"> Płyta podpalnikowa ze stali szlachetnej Pokrętła mieczykowe
Moc palników gazowych	<ul style="list-style-type: none"> PL: do 1,0 kW TL: do 1,75 kW Wok: do 5,0 kW PP: do 1,75 kW TP: do 3,0 kW 	<ul style="list-style-type: none"> PL: do 1,75 kW TL: do 1,75 kW PP: do 1,0 kW Wok: do 3,5 kW
Wymiary urządzenia (WxSxG)	55 x 750 x 520 mm	53 x 582 x 520 mm
Rysunek montażowy	Na stronie www.siemens-home.bsh-group.com/pl/	

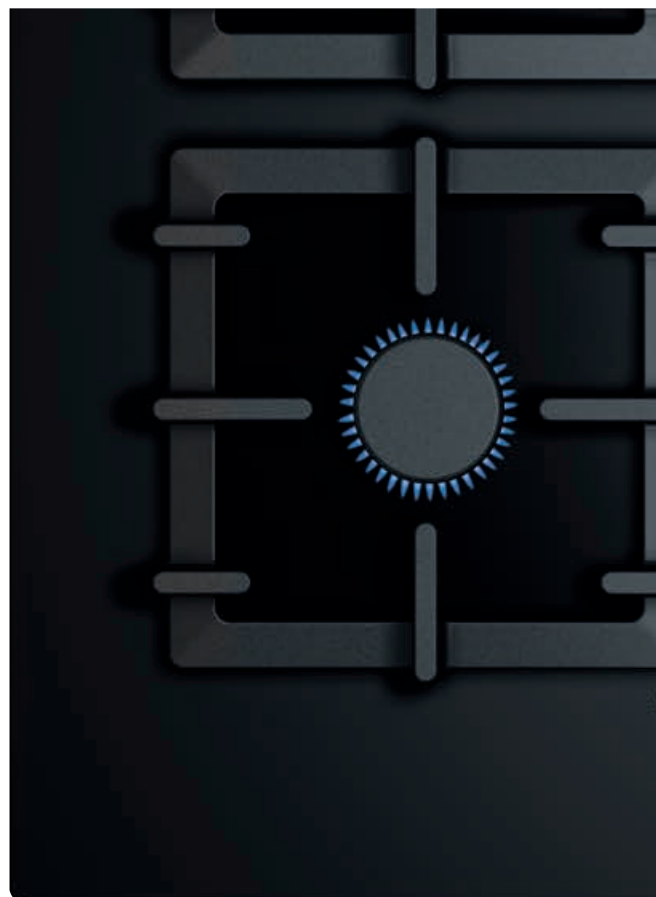
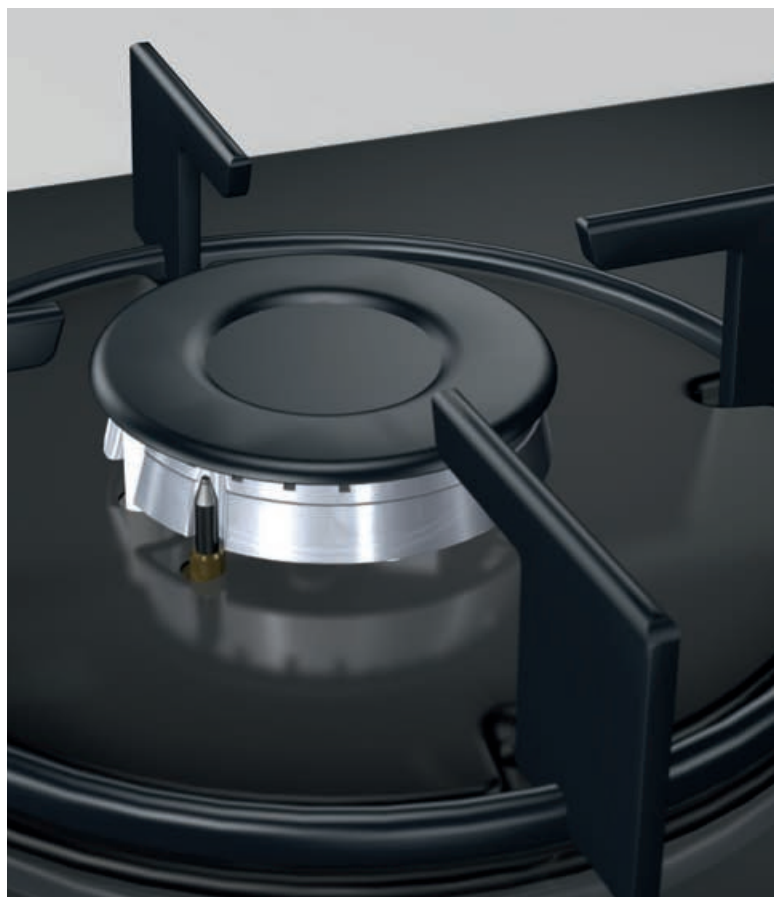



Model	EC 6A5PB90, iQ500 Stalowa płyta podpalnikowa	EG 6B5PB60, iQ300 Stalowa płyta podpalnikowa	EB 6B5PB80, iQ100 Stalowa płyta podpalnikowa
Komfort i bezpieczeństwo	<ul style="list-style-type: none"> 4 palniki gazowe: <ul style="list-style-type: none"> – 1 mocny – 2 standardowe, – 1 oszczędny Technologia stepFlame z precyzyjnym sterowaniem płomienia na 9 poziomach Termoelektryczne zabezpieczenie przeciwywypływe gazów Zapalarka zintegrowana w pokrętkach płyty (zapalenie 1 ręką) 2-częściowy emaliowany ruszt żeliwny 	<ul style="list-style-type: none"> 4 palniki gazowe: <ul style="list-style-type: none"> – 1 mocny – 2 standardowe – 1 oszczędny Termoelektryczne zabezpieczenie przeciwywypływe gazów Zapalarka zintegrowana w pokrętkach płyty 2-częściowy emaliowany matowo ruszt stalowy 	<ul style="list-style-type: none"> 4 palniki gazowe: <ul style="list-style-type: none"> – 1 mocny – 2 standardowe – 1 oszczędny Termoelektryczne zabezpieczenie przeciwywypływe gazów Zapalarka zintegrowana w pokrętkach płyty 2-częściowy emaliowany ruszt stalowy
Wzornictwo	<ul style="list-style-type: none"> Płyta podpalnikowa ze stali szlachetnej Pokrętki miedzikowe 	<ul style="list-style-type: none"> Płyta podpalnikowa ze stali szlachetnej Pokrętki miedzikowe 	<ul style="list-style-type: none"> Płyta podpalnikowa ze stali szlachetnej Pokrętki w kolorze czarnym
Moc palników gazowych	<ul style="list-style-type: none"> PL: do 1,75 kW TL: do 1,75 kW PP: do 1,0 kW TP: do 3,0 kW 	<ul style="list-style-type: none"> PL: do 1,75 kW TL: do 1,75 kW PP: do 1,0 kW TP: do 3,0 kW 	<ul style="list-style-type: none"> PL: do 3,0 kW TL: do 1,7 kW PP: do 1,0 kW TP: do 1,7 kW
Wymiary urządzenia (WxSxG)	53 x 582 x 520 mm	54 x 582 x 520 mm	54 x 580 x 510 mm
Rysunek montażowy	Na stronie www.siemens-home.bsh-group.com/pl/		





Nowe źródła czystego powietrza – piękne, efektywne i ciche.

A oto najnowsze trendy w dziedzinie odświeżania powietrza w kuchni. Ciekawa, nowatorska stylistyka i innowacyjna funkcjonalność naszych nowych okapów usatysfakcjonuje najbardziej wymagających użytkowników. Poza świeżym powietrzem, nasze najnowsze okapy zapewnią Twojej kuchni komfort obsługi, wyjątkową jakość i futurystyczną estetykę. Dzięki nim, nie musisz stosować żadnych ograniczeń kulinarnych i bez problemu możesz smażyć steki i ryby – zapewniamy, że wszelkie zapachy znikną bez śladu! Do wyboru są okapy działające w **obiegu otwartym** lub **zamkniętym**. W pierwszym systemie wciągnięte powietrze kierowane jest przez przewody wentylacyjne na zewnątrz. Jeśli nie ma możliwości odprowadzenia powietrza, można zastosować okap pracujący w obiegu zamkniętym, który oczyszcza powietrze w filtrze odtłuszczającym i w filtrze aktywnym, a następnie kieruje je z powrotem do pomieszczenia. Niezależnie od tego, na jaki system się zdecydujesz – gwarantujemy maksymalną efektywność ich działania.

Idealne rozwiązanie do kuchni wyspowych

Aranżując wnętrza kuchenne, coraz chętniej decydujemy się na otwartą przestrzeń z zabudową wyspową. Takie rozwiązanie, poza wygodnym gotowaniem, sprzyja wspólnemu przygotowywaniu posiłków i rodzinnemu biesiadowaniu. **Wyspowe okapy kominowe**, montowane do sufitu bezpośrednio nad płytą grzewczą, spełniają podwójną rolę: skutecznie wentylują kuchnię i stanowią efektowny, niebanalny element w architekturze wnętrza.

System opuszczania okapów szufladowych – efektowne i nowatorskie rozwiązanie

Wystarczy zamontowanie prostego mechanizmu, aby ukryty pod frontem szafki okap opuszczał się i wysuwał na czas pracy, a po wykonaniu zadania ponownie chował się w szafce. Instalacja mechanizmu jest wyjątkowo szybka i prosta, a jedyny wymóg dotyczy głębokości szafki (min. 30 cm).



Oświetlenie – istotny element dobrego projektu

Niezwykle istotnym aspektem użytkowania okapu jest odpowiednio dobrane, neutralne oświetlenie. Nowe modele okapów marki Siemens z **diodami LED** doskonale spełniają wszystkie te wymagania. Charakteryzują się wyjątkowo niskim poborem energii oraz wysoką wydajnością – przy mocy 5 W oferują intensywność światła do 740 lux. Poza energooszczędnością i niezawodnością, wnoszą do kuchni przyjazny dla oka efekt łagodnego rozświetlenia i przyciemniania. Alternatywnie można też wybrać modele z oświetleniem tradycyjnym: z żarówkami halogenowymi typu E14 o mocy 20 W (do 660 lux).

Funkcje softLight i Dimm – oświetlenie łagodne dla oczu

Przy włączeniu oświetlenia okapu aktywuje się **softLight**. Dzięki temu, halogeny w okapie nie rozbłysną od razu pełną mocą: **jasność będzie narastała stopniowo**, aż osiągnie moc zaprogramowaną w funkcji **Dimm**. Funkcja działa również przy wyłączeniu oświetlenia, łagodnie zmniejszając intensywność światła. Funkcja **Dimm** pozwala ustawić intensywność oświetlenia okapu zgodnie z potrzebami. Zakres regulacji jest duży – od pełnej mocy diod LED, gdy wymagane jest jasne, perfekcyjne oświetlenie okapu, do mocy mniejszej, gdy wystarczy światło delikatne i dyskretne.



Jeszcze więcej komfortu i zaawansowanej automatyki.

Komfort użytkowania naszych okapów wynika m.in. z zaawansowanej automatyzacji obsługi. Urządzenia te korzystają z najnowszych rozwiązań innowacyjnej technologii Siemens. Poprzez elektroniczne sterowanie, czuwamy nad prawidłowym użyciem dostępnych funkcji przez cały czas eksploatacji okapu. Automatyka pracy dba, aby wybrane przez nas funkcje zostały wyłączone po zakończeniu swoich zadań, a regulacja stopnia mocy wentylatora umożliwia wybór jednego z kilku jej poziomów.



Silnik iQdrive – maksymalnie efektywne odświeżanie powietrza

Moc silnika zastosowanego w wysokowydajnych okapach marki Siemens jest absolutnie bezkonkurencyjna. Opatentowany przez nas silnik bezszczotkowy **iQdrive** nie tylko usuwa wyjątkowo szybko i skutecznie nieprzyjemne opary z nad kuchni, ale jest też niezwykle cichy, nawet podczas pracy na najwyższych obrotach. Równie imponująca jest jego trwałość oraz wyjątkowo niski pobór mocy.

Funkcja intensywnego wentylowania z automatycznym powrotem do trybu standardowego

Jeśli chcesz szybko pozbyć się mocniejszych zapachów, można włączyć czasowo funkcję **intensywnego wentylowania** kuchni. Praca intensywna zakończona zostaje samoczynnym powrotem do trybu standardowego lub wyłączeniem okapu.



Opatentowany filtr szczelinowy – przepis na czystą kuchnię

Zapachy powstające podczas pieczenia i smażenia są integralną częścią intensywnych, zmysłowych doznań kulinarnych. Niestety, równocześnie na ścianach w kuchni osadza się tłuszcz. Dzięki **opatentowanemu filtrowi szczelinowemu Siemens** możesz teraz skoncentrować się wyłącznie na doznaniach zmysłowych. Dzięki naszym innowacyjnym rozwiązaniom filtr w nowych okapach pochłania znacznie więcej tłuszczu niż dotychczas. Wymiana filtra jest niezwykle łatwa. Zawdzięczamy to nowemu systemowi mocowania pokrywy, której pielęgnacja ze względu na przystosowanie do mycia w zmywarce, nie sprawi kłopotu.

Elektroniczny wskaźnik nasycenia filtrów

O konieczności oczyszczenia filtra odtłuszczającego automatycznie informuje **elektroniczny wskaźnik nasycenia**. Montowany seryjnie **filtr odtłuszczający** zatrzymuje kuchenne opary i drobinki tłuszczu. Stosowany przez nas filtr metalowy jest przystosowany do mycia w zmywarce. Substancje zapachowe są pochłaniane przez **aktywny filtr węglowy**, wykorzystywany tylko przy pracy recyrkulacyjnej. Filtr aktywny działa skutecznie przez rok.



Zawsze optymalna moc z czujnikiem climateControl Sensor

Unikatowy **climateControl Sensor** jest kolejnym rozwiązaniem, zwalniającym użytkownika z czuwania nad pracą urządzenia. Wystarczy wcisnąć przycisk Auto i **climateControl Sensor** przejmie kontrolę nad pracą urządzenia. Czujnik bada gęstość oparów znad kuchni i na podstawie uzyskanych wyników automatycznie dopasowuje poziom mocy do bieżących potrzeb. W efekcie, poza większą wygodą, uzyskujemy pewność, że okap zawsze działa z odpowiednią, optymalną mocą. Oznacza to znaczącą oszczędność energii i mniejszą emisję hałasu.

Okapy – asortyment.

Korzystając z poniższej tabeli można szybko i łatwo znaleźć odpowiednie urządzenie.

Model	Linia	Szerokość (cm)	Dimm/softLight	Intensywne wentylowanie	Metalowy filtr przeciw-tłuszczowy	Niezwykłe cicha praca	touchControl	Technologia szczelinowa	Wskaźnik nasycenia filtra	Strona
-------	-------	----------------	----------------	-------------------------	-----------------------------------	-----------------------	--------------	-------------------------	---------------------------	--------



Okapy wyspowe

LF 21BA582	iQ700	120	■ / ■	■	■	■	■	■	■	71
LF 21BA552	iQ700	120	■ / ■	■	■	■	–	■	■	71
LF 91BA582	iQ700	90	■ / ■	■	■	■	■	■	■	72
LF 98BF542	iQ500	90	■ / ■	■	■	■	–	■	■	72

Okapy kominowe

LC 91BA582	iQ700	90	■ / ■	■	■	■	■	■	■	73
LC 91KWP60	iQ700	90	■ / ■	■	■	■	■	■	■	73
LC 96BBM50 nowość	iQ300	90	– / –	■	■	–	■	–	–	74
LC 96BFM50 nowość	iQ300	90	– / –	■	■	–	■	–	–	74
LC 98BE542	iQ500	90	■ / ■	■	■	■	–	–	■	75
LC 87KHM60	iQ300	80	– / –	■	■	–	■	■	–	75
LC 68BA572	iQ700	60	■ / ■	■	■	–	■	–	■	76
LC 67KHM60	iQ300	60	– / –	■	■	–	■	■	–	76
LC 66GBM50 nowość	iQ300	60	– / –	■	■	–	■	–	–	77
LC 66QBM50 nowość	iQ300	60	– / –	■	■	–	■	–	–	77
LC 66BBM50 nowość	iQ300	60	– / –	■	■	–	■	–	–	77
LC 65KA670	iQ300	60	– / –	–	■	–	■	■	–	78
LC 65KA270	iQ300	60	– / –	–	■	–	■	■	–	78

Okapy wysepkowe

LB 75564	iQ300	73	– / –	■	■	–	–	–	–	79
LB 54564	iQ300	53	– / –	■	■	–	–	–	–	79

Okapy szufladowe

LI 97 RA530	iQ300	90	– / –	■	■	–	–	–	■	79
LI 67 RA560	iQ500	60	■ / ■	■	■	■	–	–	■	80
LI 64 LA530	iQ300	60	– / –	■	■	–	–	–	–	80
LI 64 LA520	iQ100	60	– / –	–	■	–	–	–	–	80

Okapy wyspowe



Model	LF 21BA582, iQ700	LF 21BA552, iQ700
Komfort i bezpieczeństwo	<ul style="list-style-type: none"> 3-stopniowa regulacja pracy wentylatora oraz 2 dodatkowe tryby intensywne Elektroniczne sterowanie touchControl Czujnik climateControl Sensor Filtr kaskadowy Metalowy filtr przeciw tłuszczowy, nadający się również do mycia w zmywarce Technologia szczelinowa Funkcja intensywnego wentylowania z automatycznym powrotem do trybu standardowego po 6 min Funkcja automatycznego wyłączenia urządzenia po 10 min Wskaźnik nasycenia filtra softLight Funkcja Dimm Dodatkowa izolacja chroniąca przed hałasem 	<ul style="list-style-type: none"> 3-stopniowa regulacja pracy wentylatora oraz 2 dodatkowe tryby intensywne Elektroniczne sterowanie Czujnik climateControl Sensor Metalowy filtr przeciw tłuszczowy, nadający się również do mycia w zmywarce Technologia szczelinowa Wyświetlacz cyfrowy Funkcja intensywnego wentylowania z automatycznym powrotem do trybu standardowego po 6 min Funkcja automatycznego wyłączenia urządzenia po 10 min Wskaźnik nasycenia filtra Możliwa obsługa z dwóch stron urządzenia softLight Funkcja Dimm Dodatkowa izolacja chroniąca przed hałasem
Wzornictwo	<ul style="list-style-type: none"> Stal szlachetna Oświetlenie LED: 4 x 3 W 	<ul style="list-style-type: none"> Stal szlachetna Oświetlenie LED: 4 x 3 W
Typ pracy, moc urządzenia	<ul style="list-style-type: none"> Do montażu nad wyspą Praca w obiegu otwartym lub zamkniętym Wydajność wentylatora**: <ul style="list-style-type: none"> – maks. tryb normalny: 560 m³/h – tryb intensywny: 720 m³/h Poziom hałasu***: <ul style="list-style-type: none"> – maks. tryb normalny: 64 dB(A) re 1 pW (50 dB(A) re 20 µPa ciśnienia akustycznego) – tryb intensywny: 69 dB(A) re 1 pW (55 dB(A) re 20 µPa ciśnienia akustycznego) 	<ul style="list-style-type: none"> Do montażu nad wyspą Praca w obiegu otwartym lub zamkniętym Wydajność wentylatora**: <ul style="list-style-type: none"> – maks. tryb normalny: 560 m³/h – tryb intensywny: 720 m³/h Poziom hałasu***: <ul style="list-style-type: none"> – maks. tryb normalny: 64 dB(A) re 1 pW (50 dB(A) re 20 µPa ciśnienia akustycznego) – tryb intensywny: 69 dB(A) re 1 pW (55 dB(A) re 20 µPa ciśnienia akustycznego)
Wposażenie dodatkowe	<ul style="list-style-type: none"> LZ 57600 – zestaw do pracy w obiegu zamkniętym cleanAir 	<ul style="list-style-type: none"> LZ 57600 – zestaw do pracy w obiegu zamkniętym cleanAir
Wymiary urządzenia (WxSxG)	<p>Obieg otwarty – 744-924 x 1200 x 650 mm</p> <p>Obieg zamknięty – 812-1044 x 1200 x 650 mm</p>	<p>Obieg otwarty – 744-924 x 1200 x 650 mm</p> <p>Obieg zamknięty – 812-1044 x 1200 x 650 mm</p>
Rysunek montażowy	Na stronie www.siemens-home.bsh-group.com/pl/	

* W skali efektywności energetycznej od A++ do E.
 ** Zgodnie z normą EN61591 φ 150.
 *** Zgodnie z normą EN60704-3 i EN60704-2-13 dla obiegu otwartego.
 Pokazane w katalogu zdjęcia urządzeń są poglądowe.

Okapy wyspowe



Model	LF 91BA582, iQ700	LF 98BF542, iQ500
Komfort i bezpieczeństwo	<ul style="list-style-type: none"> 3-stopniowa regulacja pracy wentylatora oraz 2 dodatkowe tryby intensywne Elektroniczne sterowanie touchControl Czujnik climateControl Sensor Filtr kaskadowy Metalowy filtr przeciwłuszczowy, nadający się również do mycia w zmywarce Technologia szczelinowa Funkcja intensywnego wentylowania z automatycznym powrotem do trybu standardowego po 6 min Funkcja automatycznego wyłączenia urządzenia po 10 min Wskaźnik nasycenia filtra softLight Funkcja Dimm Dodatkowa izolacja chroniąca przed hałasem 	<ul style="list-style-type: none"> 3-stopniowa regulacja pracy wentylatora oraz 2 dodatkowe tryby intensywne Elektroniczne sterowanie Metalowy filtr przeciwłuszczowy, nadający się również do mycia w zmywarce Technologia szczelinowa Funkcja intensywnego wentylowania z automatycznym powrotem do trybu standardowego po 6 min Funkcja automatycznego wyłączenia urządzenia po 10 min Wskaźnik nasycenia filtra softLight Funkcja Dimm Dodatkowa izolacja chroniąca przed hałasem
Wzornictwo	<ul style="list-style-type: none"> Stal szlachetna Oświetlenie LED: 4 x 3 W 	<ul style="list-style-type: none"> Stal szlachetna Oświetlenie LED: 4 x 3 W
Typ pracy, moc urządzenia	<ul style="list-style-type: none"> Do montażu nad wyspą Praca w obiegu otwartym lub zamkniętym Wydajność wentylatora^{**}: <ul style="list-style-type: none"> – maks. tryb normalny: 570 m³/h – tryb intensywny: 710 m³/h Poziom hałasu^{***}: <ul style="list-style-type: none"> – maks. tryb normalny: 63 dB(A) re 1 pW (49 dB(A) re 20 µPa ciśnienia akustycznego); – tryb intensywny: 68 dB(A) re 1 pW (54 dB(A) re 20 µPa ciśnienia akustycznego) 	<ul style="list-style-type: none"> Do montażu nad wyspą Praca w obiegu otwartym lub zamkniętym Wydajność wentylatora^{**}: <ul style="list-style-type: none"> – maks. tryb normalny: 440 m³/h – tryb intensywny: 760 m³/h Poziom hałasu^{***}: <ul style="list-style-type: none"> – maks. tryb normalny: 53 dB(A) re 1 pW (39 dB(A) re 20 µPa ciśnienia akustycznego) – tryb intensywny: 66 dB(A) re 1 pW (52 dB(A) re 20 µPa ciśnienia akustycznego)
Wposażenie dodatkowe	<ul style="list-style-type: none"> LZ 57600 – zestaw do pracy w obiegu zamkniętym cleanAir 	<ul style="list-style-type: none"> LZ 57600 – zestaw do pracy w obiegu zamkniętym cleanAir
Wymiary urządzenia (WxSxG)	<p>Obieg otwarty – 744-924 x 900 x 600 mm</p> <p>Obieg zamknięty – 812-1044 x 900 x 600 mm</p>	<p>Obieg otwarty – 744-924 x 900 x 600 mm</p> <p>Obieg zamknięty – 744-1044 x 900 x 600 mm</p>
Rysunek montażowy	Na stronie www.siemens-home.bsh-group.com/pl/	

* W skali efektywności energetycznej od A++ do E.

** Zgodnie z normą EN61591 φ 150.

*** Zgodnie z normą EN60704-3 i EN60704-2-13 dla obiegu otwartego. Pokazane w katalogu zdjęcia urządzeń są poglądowe.

Okapy kominowe 90 cm



Model	LC 91BA582, iQ700	LC 91KWP60, iQ700
Komfort i bezpieczeństwo	<ul style="list-style-type: none"> 3-stopniowa regulacja pracy wentylatora oraz 2 dodatkowe tryby intensywne Elektroniczne sterowanie touchControl Czujnik climateControl Sensor Metalowy filtr przeciw tłuszczowy, nadający się również do mycia w zmywarce Technologia szczelinowa Filtr kaskadowy Wyświetlacz cyfrowy Funkcja intensywnego wentylowania z automatycznym powrotem do trybu standardowego po 6 min Funkcja automatycznego wyłączenia urządzenia po 10 min Wskaźnik nasycenia filtra softLight Funkcja Dimm Dodatkowa izolacja chroniąca przed hałasem 	<ul style="list-style-type: none"> 3-stopniowa regulacja pracy wentylatora oraz 2 dodatkowe tryby intensywne Elektroniczne sterowanie touchControl pierścieni sterujący Wyświetlacz LCD Metalowy filtr przeciw tłuszczowy, nadający się również do mycia w zmywarce Technologia szczelinowa Funkcja intensywnego wentylowania z automatycznym powrotem do trybu standardowego po 6 min Funkcja automatycznego wyłączenia urządzenia po 10 min Funkcja Boost Dwuzakresowy wysokowydajny wentylator 2 obszary wlotu powietrza: przód i spód Wskaźnik nasycenia filtra softLight Funkcja Dimm
Wzornictwo	<ul style="list-style-type: none"> Stal szlachetna Oświetlenie LED: 3 x 3 W 	<ul style="list-style-type: none"> Kolor urządzenia: czarny Szkło: czarny nadruk Szklana pokrywa filtra Oświetlenie LED: 2 x 3 W
Typ pracy, moc urządzenia	<ul style="list-style-type: none"> Do montażu ściennego nad płytą kuchenną Praca w obiegu otwartym lub zamkniętym Wydajność wentylatora**: <ul style="list-style-type: none"> – maks. tryb normalny: 560 m³/h – tryb intensywny: 690 m³/h Poziom hałasu***: <ul style="list-style-type: none"> – maks. tryb normalny: 66 dB(A) re 1 pW (52 dB(A) re 20 µPa ciśnienia akustycznego) – tryb intensywny: 71 dB(A) re 1 pW (57 dB(A) re 20 µPa ciśnienia akustycznego) 	<ul style="list-style-type: none"> Do montażu ściennego nad płytą kuchenną Praca w obiegu otwartym lub zamkniętym W obiegu zamkniętym możliwa praca bez komina Wydajność wentylatora**: <ul style="list-style-type: none"> – maks. tryb normalny: 530 m³/h – tryb intensywny: 950 m³/h Poziom hałasu***: <ul style="list-style-type: none"> – maks. tryb normalny: 56 dB(A) re 1 pW (42 dB(A) re 20 µPa ciśnienia akustycznego) – tryb intensywny: 69 dB(A) re 1 pW (55 dB(A) re 20 µPa ciśnienia akustycznego)
Wyposażenie dodatkowe	<ul style="list-style-type: none"> LZ 57300 – zestaw do pracy w obiegu zamkniętym cleanAir 	<ul style="list-style-type: none"> LZ 00XXP00 – cleanAir filtr z aktywnym węglem, do regeneracji LZ 10AKA00 – filtr z aktywnym węglem (część zamienna) LZ 10AKR00 – zestaw startowy, do regeneracji i pracy bez komina LZ 10AKS00 – zestaw startowy, do regeneracji LZ 10AKT00 – zestaw startowy do pracy bez komina LZ 10AKU00 – zestaw startowy LZ 10AXC50 – cleanAir zestaw startowy LZ 10AXK50 – przedłużenie komina 1000 mm LZ 10AXL50 – przedłużenie komina 1500 mm LZ 56200 – aktywny filtr węglowy (część zamienna)
Wymiary urządzenia (WxSxG)	<p>Obieg otwarty – 628-954 x 900 x 500 mm</p> <p>Obieg zamknięty – 628-1064 x 900 x 500 mm</p>	<p>Obieg otwarty – 930-1200 x 890 x 499 mm</p> <p>Obieg zamknięty z kominem – 990-1260 x 890 x 499 mm</p>
Rysunek montażowy	Na stronie www.siemens-home.bsh-group.com/pl/	

* W skali efektywności energetycznej od A++ do E.
 ** Zgodnie z normą EN61591 φ 150.
 *** Zgodnie z normą EN60704-3 i EN60704-2-13 dla obiegu otwartego.
 Pokazane w katalogu zdjęcia urządzeń są poglądowe.

Okapy kominowe 90 cm



NOWOŚĆ

NOWOŚĆ

Model	LC 96BBM50, iQ300	LC 96BFM50, iQ300
Komfort i bezpieczeństwo	<ul style="list-style-type: none"> 3-stopniowa regulacja pracy wentylatora oraz tryb intensywny Elektroniczne sterowanie touchControl ze wskaźnikami LED Metalowy filtr przeciw tłuszczowy, nadający się również do mycia w zmywarce Funkcja intensywnego wentylowania z automatycznym powrotem do trybu standardowego po 6 min 	<ul style="list-style-type: none"> 3-stopniowa regulacja pracy wentylatora oraz tryb intensywny Elektroniczne sterowanie touchControl ze wskaźnikami LED Metalowy filtr przeciw tłuszczowy, nadający się również do mycia w zmywarce Funkcja intensywnego wentylowania z automatycznym powrotem do trybu standardowego po 6 min
Wzornictwo	<ul style="list-style-type: none"> Stal szlachetna Oświetlenie LED: 2 x 1,5 W 	<ul style="list-style-type: none"> Stal szlachetna Oświetlenie LED: 2 x 1,5 W
Typ pracy, moc urządzenia	<ul style="list-style-type: none"> Do montażu ściennego nad płytą kuchenną Praca w obiegu otwartym lub zamkniętym Praca w obiegu zamkniętym możliwa po zamontowaniu zestawu startowego (dostępny jako wyposażenie dodatkowe) Wydajność wentylatora**: <ul style="list-style-type: none"> maks. tryb normalny: 360 m³/h tryb intensywny: 580 m³/h Poziom hałas***: <ul style="list-style-type: none"> maks. tryb normalny: 60 dB(A) re 1 pW (48 dB(A) re 20 μPa ciśnienia akustycznego) tryb intensywny: 70 dB(A) re 1 pW (58 dB(A) re 20 μPa ciśnienia akustycznego) 	<ul style="list-style-type: none"> Do montażu ściennego nad płytą kuchenną Praca w obiegu otwartym lub zamkniętym Praca w obiegu zamkniętym możliwa po zamontowaniu zestawu startowego (dostępny jako wyposażenie dodatkowe) Wydajność wentylatora**: <ul style="list-style-type: none"> maks. tryb normalny: 360 m³/h tryb intensywny: 580 m³/h Poziom hałas***: <ul style="list-style-type: none"> maks. tryb normalny: 60 dB(A) re 1 pW (48 dB(A) re 20 μPa ciśnienia akustycznego) tryb intensywny: 70 dB(A) re 1 pW (58 dB(A) re 20 μPa ciśnienia akustycznego)
Wyposażenie dodatkowe	<ul style="list-style-type: none"> LZ 12250 – przewód wywiewowy o długości 1000 mm LZ 12350 – przewód wywiewowy o długości 1500 mm LZ 57000 – zestaw do pracy w obiegu zamkniętym cleanAir LZ 56200 – aktywny filtr węglowy (część zamienna) cleanAir LZ 10DXU00 – zestaw startowy LZ 10FXI00 – zestaw do pracy w obiegu zamkniętym cleanAir LZ 00XXP00 – cleanAir filtr z aktywnym węglem, do regeneracji LZ 10DXA00 – aktywny filtr węglowy 	<ul style="list-style-type: none"> LZ 12250 – przewód wywiewowy o długości 1000 mm LZ 12350 – przewód wywiewowy o długości 1500 mm LZ 57000 – zestaw do pracy w obiegu zamkniętym cleanAir LZ 56200 – aktywny filtr węglowy (część zamienna) cleanAir LZ 10DXU00 – zestaw startowy LZ 10FXI00 – zestaw do pracy w obiegu zamkniętym cleanAir LZ 00XXP00 – cleanAir filtr z aktywnym węglem, do regeneracji LZ 10DXA00 – aktywny filtr węglowy
Wymiary urządzenia (WxSxG)	<p>Obieg otwarty – 635-965 x 900 x 500 mm</p> <p>Obieg zamknięty – 635-1075 x 900 x 500 mm</p>	<p>Obieg otwarty – 635-965 x 900 x 500 mm</p> <p>Obieg zamknięty – 635-1075 x 900 x 500 mm</p>
Rysunek montażowy	Na stronie www.siemens-home.bsh-group.com/pl/	

* W skali efektywności energetycznej od A++ do E.
 ** Zgodnie z normą EN61591 φ 150.
 *** Zgodnie z normą EN60704-3 i EN60704-2-13 dla obiegu otwartego.
 Pokazane w katalogu zdjęcia urządzeń są poglądowe.

Okap kominowy 90 cm



Okap kominowy 80 cm



Model	LC 98BE542, iQ500	LC 87KHM60, iQ300
Komfort i bezpieczeństwo	<ul style="list-style-type: none"> 3-stopniowa regulacja pracy wentylatora oraz 2 dodatkowe tryby intensywne Elektroniczne sterowanie Metalowy filtr przeciw tłuszczowy, nadający się również do mycia w zmywarce Wyświetlacz cyfrowy Funkcja intensywnego wentylowania z automatycznym powrotem do trybu standardowego po 6 min Funkcja automatycznego wyłączenia urządzenia po 10 min Wskaźnik nasycenia filtra softLight Funkcja Dimm Dodatkowa izolacja chroniąca przed hałasem 	<ul style="list-style-type: none"> 3-stopniowa regulacja pracy wentylatora oraz 1 dodatkowy tryb intensywny Elektroniczne sterowanie touchControl Metalowy filtr przeciw tłuszczowy, nadający się również do mycia w zmywarce Technologia szczelinowa Funkcja intensywnego wentylowania z powrotem do pracy normalnej po 6 min Łatwa w utrzymaniu czystości wewnętrzna ramka Dwuzakresowy wysokowydajny wentylator 2 obszary wlotu powietrza: przód i spód Enegooszczędny silnik kondensatorowy Szklana pokrywa filtra
Wzornictwo	<ul style="list-style-type: none"> Stal szlachetna Oświetlenie LED: 3 x 3 W 	<ul style="list-style-type: none"> Szkle z czarnym nadrukiem Oświetlenie LED: 2 x 1,5 W
Typ pracy, moc urządzenia	<ul style="list-style-type: none"> Do montażu naściennego nad płytą kuchenną Praca w obiegu otwartym lub zamkniętym Wydajność wentylatora**: – maks. tryb normalny: 460 m³/h – tryb intensywny: 860 m³/h Poziom hałasu***: – maks. tryb normalny: 55 dB(A) re 1 pW (41 dB(A) re 20 µPa ciśnienia akustycznego) – tryb intensywny: 68 dB(A) re 1 pW (54 dB(A) re 20 µPa ciśnienia akustycznego) 	<ul style="list-style-type: none"> Do montażu naściennego nad płytą kuchenną Praca w obiegu otwartym lub zamkniętym W obiegu zamkniętym możliwa praca bez komina Do pracy w obiegu zamkniętym konieczny zestaw startowy lub moduł do pracy w obiegu zamkniętym cleanAir (wyposażenie dodatkowe) Praca w obiegu otwartym lub zamkniętym Wydajność wentylatora**: – maks. tryb normalny: 420 m³/h, – tryb intensywny: 680 m³/h Poziom hałasu***: – maks. tryb normalny: 56 dB(A) re 1 pW (42 dB(A) re 20 µPa ciśnienia akustycznego) – tryb intensywny: 65 dB(A) re 1 pW (51 dB(A) re 20 µPa ciśnienia akustycznego)
Wyposażenie dodatkowe	<ul style="list-style-type: none"> LZ 53450 – zestaw do pracy w obiegu zamkniętym LZ 57300 – zestaw do pracy w obiegu zamkniętym cleanAir 	<ul style="list-style-type: none"> LZ 00XXP00 – cleanAir filtr z aktywnym węglem, do regeneracji LZ 10AKA00 – filtr z aktywnym węglem (część zamienna) LZ 10AKR00 – zestaw startowy, do regeneracji i pracy bez komina LZ 10AKS00 – zestaw startowy, do regeneracji LZ 10AKT00 – zestaw startowy do pracy bez komina LZ 10AKU00 – zestaw startowy LZ 10AXC50 – cleanAir zestaw startowy LZ 10AXK50 – przedłużenie komina 1000 mm LZ 10AXL50 – przedłużenie komina 1500 mm LZ 56200 – aktywny filtr węglowy (część zamienna)
Wymiary urządzenia (WxSxG)	<p>Objęg otwarty – 628-954 x 900 x 500 mm</p> <p>Objęg zamknięty – 628-1064 x 900 x 500 mm</p>	<p>Objęg otwarty – 928-1198 x 790 x 499 mm</p> <p>Objęg zamknięty – 988-1258 x 790 x 499 mm</p> <p>Objęg zamknięty z kominem – 988-1258 x 790 x 499 mm</p>
Rysunek montażowy	Na stronie www.siemens-home.bsh-group.com/pl/	

* W skali efektywności energetycznej od A++ do E.
 ** Zgodnie z normą EN61591 φ 150.
 *** Zgodnie z normą EN60704-3 i EN60704-2-13 dla obiegu otwartego.
 Pokazane w katalogu zdjęcia urządzeń są poglądowe.

Okapy kominowe 60 cm



Model	LC 68BA572, iQ700	LC 67KHM60, iQ300
Komfort i bezpieczeństwo	<ul style="list-style-type: none"> 3-stopniowa regulacja pracy wentylatora oraz 2 dodatkowe tryby intensywne Elektroniczne sterowanie touchControl Metalowy filtr przeciw tłuszczowy, nadający się również do mycia w zmywarce Funkcja intensywnego wentylowania z automatycznym powrotem do trybu standardowego po 6 min Funkcja automatycznego wyłączenia urządzenia po 10 min Wskaźnik nasycenia filtra softLight Funkcja Dimm 	<ul style="list-style-type: none"> 3-stopniowa regulacja pracy wentylatora oraz 1 dodatkowy tryb intensywny Elektroniczne sterowanie touchControl Metalowy filtr przeciw tłuszczowy, nadający się również do mycia w zmywarce Technologia szczelinowa Funkcja intensywnego wentylowania z automatycznym powrotem do trybu standardowego po 6 min Dwuzakresowy wysokowydajny wentylator 2 obszary wlotu powietrza: przód i spód Energooszczędny silnik kondensatorowy Szklana pokrywa filtra
Wzornictwo	<ul style="list-style-type: none"> Stal szlachetna Oświetlenie LED: 2 x 3 W 	<ul style="list-style-type: none"> Szkló z czarnym nadrukiem Oświetlenie LED: 2 x 1,5 W
Typ pracy, moc urządzenia	<ul style="list-style-type: none"> Do montażu naściennego nad płytą kuchenną Praca w obiegu otwartym lub zamkniętym możliwa po zamontowaniu zestawu startowego (dostępny jako wyposażenie dodatkowe) Wydajność wentylatora**: <ul style="list-style-type: none"> – maks. tryb normalny: 430 m³/h – tryb intensywny: 760 m³/h Poziom hałasu***: <ul style="list-style-type: none"> – maks. tryb normalny: 60 dB(A) re 1 pW (46 dB(A) re 20 µPa ciśnienia akustycznego) – tryb intensywny: 72 dB(A) re 1 pW (58 dB(A) re 20 µPa ciśnienia akustycznego) 	<ul style="list-style-type: none"> Do montażu naściennego nad płytą kuchenną Praca w obiegu otwartym lub zamkniętym Do pracy w obiegu zamkniętym konieczny zestaw startowy lub moduł do pracy w obiegu zamkniętym cleanAir (wyposażenie dodatkowe) W obiegu zamkniętym możliwa praca bez komina Wydajność wentylatora**: <ul style="list-style-type: none"> – maks. tryb normalny: 400 m³/h – tryb intensywny: 660 m³/h Poziom hałasu***: <ul style="list-style-type: none"> – maks. tryb normalny: 57 dB(A) re 1 pW (43 dB(A) re 20 µPa ciśnienia akustycznego) – tryb intensywny: 66 dB(A) re 1 pW (52 dB(A) re 20 µPa ciśnienia akustycznego)
Wyposażenie dodatkowe	<ul style="list-style-type: none"> LZ 57000 – zestaw do pracy w obiegu zamkniętym clean Air 	<ul style="list-style-type: none"> LZ 00XP00 – cleanAir filtr z aktywnym węglem, do regeneracji LZ 10AKA00 – filtr z aktywnym węglem (część zamienna) LZ 10AKR00 – zestaw startowy, do regeneracji i pracy bez komina LZ 10AKS00 – zestaw startowy, do regeneracji LZ 10AKT00 – zestaw startowy do pracy bez komina LZ 10AKU00 – zestaw startowy LZ 10AXC50 – cleanAir zestaw startowy LZ 10AXK50 – przedłużenie komina 1000 mm LZ 10AXL50 – przedłużenie komina 1500 mm LZ 56200 – aktywny filtr węglowy (część zamienna)
Wymiary urządzenia (WxSxG)	<p>Obieg otwarty – 628-954 x 600 x 500 mm</p> <p>Obieg zamknięty – 628-1064 x 600 x 500 mm</p>	<p>Obieg otwarty – 928-1198 x 590 x 499 mm</p> <p>Obieg zamknięty bez komina – 452 x 590 x 499 mm</p> <p>Obieg zamknięty z kominem – 988-1258 x 590 x 499 mm</p>
Rysunek montażowy	Na stronie www.siemens-home.bsh-group.com/pl/	

* W skali efektywności energetycznej od A++ do E.

** Zgodnie z normą EN61591 φ 150.

*** Zgodnie z normą EN60704-3 i EN60704-2-13 dla obiegu otwartego. Pokazane w katalogu zdjęcia urządzeń są poglądowe.

Okapy kominowe 60 cm



NOWOŚĆ

NOWOŚĆ

NOWOŚĆ

Model	LC 66GBM50, iQ300	LC 66QB50, iQ300	LC 66BBM50, iQ300
Komfort i bezpieczeństwo	<ul style="list-style-type: none"> 3-stopniowa regulacja pracy wentylatora oraz tryb intensywny Elektroniczne sterowanie touchControl ze wskaźnikami LED Metalowy filtr przeciwtłuszczowy, nadający się również do mycia w zmywarce Funkcja intensywnego wentylowania z automatycznym powrotem do trybu standardowego po 6 min 	<ul style="list-style-type: none"> 3-stopniowa regulacja pracy wentylatora oraz tryb intensywny Elektroniczne sterowanie touchControl ze wskaźnikami LED Metalowy filtr przeciwtłuszczowy, nadający się również do mycia w zmywarce Funkcja intensywnego wentylowania z automatycznym powrotem do trybu standardowego po 6 min 	<ul style="list-style-type: none"> 3-stopniowa regulacja pracy wentylatora oraz tryb intensywny Elektroniczne sterowanie touchControl ze wskaźnikami LED Metalowy filtr przeciwtłuszczowy, nadający się również do mycia w zmywarce Funkcja intensywnego wentylowania z automatycznym powrotem do trybu standardowego po 6 min
Wzornictwo	<ul style="list-style-type: none"> Stal szlachetna, szkło Oświetlenie LED: 2 x 1,5 W 	<ul style="list-style-type: none"> Stal szlachetna, szkło Oświetlenie LED: 2 x 1,5 W 	<ul style="list-style-type: none"> Stal szlachetna Oświetlenie LED: 2 x 1,5 W
Typ pracy, moc urządzenia	<ul style="list-style-type: none"> Do montażu ściennego nad płytą kuchenną Praca w obiegu otwartym lub zamkniętym Praca w obiegu zamkniętym możliwa po zamontowaniu zestawu startowego (dostępny jako wyposażenie dodatkowe) Wydajność wentylatora**: <ul style="list-style-type: none"> – maks. tryb normalny: 380 m³/h – tryb intensywny: 600 m³/h Poziom hałasu***: <ul style="list-style-type: none"> – maks. tryb normalny: 62 dB(A) re 1 pW (50 dB(A) re 20 μPa ciśnienia akustycznego); – tryb intensywny.: 70 dB(A) re 1 pW (58 dB(A) re 20 μPa ciśnienia akustycznego) 	<ul style="list-style-type: none"> Do montażu ściennego nad płytą kuchenną Praca w obiegu otwartym lub zamkniętym Praca w obiegu zamkniętym możliwa po zamontowaniu zestawu startowego (dostępny jako wyposażenie dodatkowe) Wydajność wentylatora**: <ul style="list-style-type: none"> – maks. tryb normalny: 400 m³/h – tryb intensywny: 610 m³/h Poziom hałasu***: <ul style="list-style-type: none"> – maks. tryb normalny: 62 dB(A) re 1 pW (50 dB(A) re 20 μPa ciśnienia akustycznego); – tryb intensywny.: 70 dB(A) re 1 pW (58 dB(A) re 20 μPa ciśnienia akustycznego) 	<ul style="list-style-type: none"> Do montażu ściennego nad płytą kuchenną Praca w obiegu otwartym lub zamkniętym Praca w obiegu zamkniętym możliwa po zamontowaniu zestawu startowego (dostępny jako wyposażenie dodatkowe) Wydajność wentylatora**: <ul style="list-style-type: none"> – maks. tryb normalny: 360 m³/h – tryb intensywny: 580 m³/h Poziom hałasu***: <ul style="list-style-type: none"> – maks. tryb normalny: 60 dB(A) re 1 pW (48 dB(A) re 20 μPa ciśnienia akustycznego); – tryb intensywny.: 69 dB(A) re 1 pW (57 dB(A) re 20 μPa ciśnienia akustycznego)
Wyposażenie dodatkowe	<ul style="list-style-type: none"> LZ 12250 – przewód wywiewowy o długości 1000 mm LZ 12350 – przewód wywiewowy o długości 1500 mm LZ 57000 – zestaw do pracy w obiegu zamkniętym cleanAir LZ 56200 – aktywny filtr węglowy clean Air (część zamienna) LZ 10DXA00 – aktywny filtr węglowy LZ 10DXU00 – zestaw startowy LZ 00XXP00 – cleanAir filtr z aktywnym węglem, do regeneracji LZ 10FXI00 – zestaw do pracy w obiegu zamkniętym cleanAir 	<ul style="list-style-type: none"> LZ 12250 – przewód wywiewowy o długości 1000 mm LZ 12350 – przewód wywiewowy o długości 1500 mm LZ 57000 – zestaw do pracy w obiegu zamkniętym clean Air LZ 56200 – aktywny filtr węglowy clean Air (część zamienna) LZ 10DXA00 – aktywny filtr węglowy LZ 10DXU00 – zestaw startowy LZ 00XXP00 – cleanAir filtr z aktywnym węglem, do regeneracji LZ 10FXI00 – zestaw do pracy w obiegu zamkniętym cleanAir 	<ul style="list-style-type: none"> LZ 12250 – przewód wywiewowy o długości 1000 mm LZ 12350 – przewód wywiewowy o długości 1500 mm LZ 57000 – zestaw do pracy w obiegu zamkniętym cleanAir LZ 56200 – aktywny filtr węglowy clean Air (część zamienna) LZ 10DXA00 – aktywny filtr węglowy LZ 10DXU00 – zestaw startowy LZ 00XXP00 – cleanAir filtr z aktywnym węglem, do regeneracji LZ 10FXI00 – zestaw do pracy w obiegu zamkniętym clean Air
Wymiary urządzenia (WxSxG)	<p>Obieg otwarty – 635-965 x 600 x 525 mm</p> <p>Obieg zamknięty – 635-1075 x 600 x 525 mm</p>	<p>Obieg otwarty – 676-1006 x 600 x 500 mm</p> <p>Obieg zamknięty – 676-1116 x 600 x 500 mm</p>	<p>Obieg otwarty – 635-965 x 600 x 500 mm</p> <p>Obieg zamknięty – 635-1075 x 600 x 500 mm</p>
Rysunek montażowy	Na stronie www.siemens-home.bsh-group.com/pl/		

* W skali efektywności energetycznej od A++ do E.
 ** Zgodnie z normą EN61591 φ 150.
 *** Zgodnie z normą EN60704-3 i EN60704-2-13 dla obiegu otwartego.
 Pokazane w katalogu zdjęcia urządzeń są poglądowe.

Okapy kominowe 60 cm



Model	LC 65KA670, iQ300	LC 65KA270, iQ300
Komfort i bezpieczeństwo	<ul style="list-style-type: none"> 3-stopniowa regulacja pracy wentylatora Elektroniczne sterowanie touchControl ze wskaźnikami LED Metalowy filtr przeciw tłuszczowy, nadający się również do mycia w zmywarce Technologia szczelinowa Szklana pokrywa filtra 	<ul style="list-style-type: none"> 3-stopniowa regulacja pracy wentylatora Elektroniczne sterowanie touchControl ze wskaźnikami LED Metalowy filtr przeciw tłuszczowy, nadający się również do mycia w zmywarce Technologia szczelinowa Szklana pokrywa filtra
Wzornictwo	<ul style="list-style-type: none"> Czarny ze szklaną osłoną Szklano malowane na czarno Oświetlenie LED: 2 x 3 W 	<ul style="list-style-type: none"> Biały ze szklaną osłoną Szklano malowane na białą Oświetlenie LED: 2 x 3 W
Typ pracy, moc urządzenia	<ul style="list-style-type: none"> Do montażu naściennego nad płytą kuchenną Praca w obiegu otwartym lub zamkniętym Do pracy w obiegu zamkniętym konieczny zestaw startowy (wyposażenie dodatkowe) W obiegu zamkniętym możliwa praca bez komina Wydajność wentylatora^{**}: <ul style="list-style-type: none"> – maks. tryb normalny: 530 m³/h Poziom hałasu^{***}: <ul style="list-style-type: none"> – maks. tryb normalny: 70 dB(A) re 1 pW (56 dB(A) re 20 µPa ciśnienia akustycznego) 	<ul style="list-style-type: none"> Do montażu naściennego nad płytą kuchenną Praca w obiegu otwartym lub zamkniętym Do pracy w obiegu zamkniętym konieczny zestaw startowy (wyposażenie dodatkowe) W obiegu zamkniętym możliwa praca bez komina Wydajność wentylatora^{**}: <ul style="list-style-type: none"> – maks. tryb normalny: 540 m³/h Poziom hałasu^{***}: <ul style="list-style-type: none"> – maks. tryb normalny: 70 dB(A) re 1 pW (56 dB(A) re 20 µPa ciśnienia akustycznego)
Wyposażenie dodatkowe	<ul style="list-style-type: none"> LA 10LKA6 – aktywny filtr węglowy (część zamienna) 	<ul style="list-style-type: none"> LA 10LKA6 – aktywny filtr węglowy (część zamienna)
Wymiary urządzenia (WxSxG)	<p>Obieg otwarty – 770-1080 x 596 x 386 mm Obieg zamknięty – 862-1080 x 596 x 386 mm</p>	<p>Obieg otwarty – 770-1080 x 596 x 386 mm Obieg zamknięty – 862-1080 x 596 x 386 mm</p>
Rysunek montażowy	Na stronie www.siemens-home.bsh-group.com/pl/	

* W skali efektywności energetycznej od A++ do E.

** Zgodnie z normą EN61591 φ 150.

*** Zgodnie z normą EN60704-3 i EN60704-2-13 dla obiegu otwartego.
 Pokazane w katalogu zdjęcia urządzeń są poglądowe.

Okapy wysepkowe



Okap szufladowy



Model	LB 75564, iQ300	LB 54564, iQ300	Model	LI 97RA530, iQ300
Komfort i bezpieczeństwo	<ul style="list-style-type: none"> 3-stopniowa regulacja pracy wentylatora oraz 1 dodatkowy tryb intensywny Metalowy filtr przeciw tłuszczowy, nadający się również do mycia w zmywarce 	<ul style="list-style-type: none"> 3-stopniowa regulacja pracy wentylatora oraz 1 dodatkowy tryb intensywny Metalowy filtr przeciw tłuszczowy, nadający się również do mycia w zmywarce 	Komfort i bezpieczeństwo	<ul style="list-style-type: none"> 3-stopniowa regulacja pracy wentylatora oraz 1 dodatkowy tryb intensywny Elektroniczne sterowanie Metalowy filtr przeciw tłuszczowy, nadający się również do mycia w zmywarce Funkcja intensywnego wentylowania z automatycznym powrotem o trybu standardowego po 6 min Funkcja automatycznego wyłączenia urządzenia po 10 min Wyświetlacz LED Wskaźnik nasycenia filtra U uruchomiany poprzez wysunięcie
Wzornictwo	<ul style="list-style-type: none"> Srebrzystoszary Oświetlenie halogenowe: 2 x 20 W 	<ul style="list-style-type: none"> Srebrzystoszary Oświetlenie halogenowe: 2 x 20 W 	Wzornictwo	<ul style="list-style-type: none"> Srebrny metalik Oświetlenie LED: 2 x 3 W
Typ pracy, moc urządzenia	<ul style="list-style-type: none"> Do montażu pod przystosowaną do tego szafką, kominem, a także nad kuchnią o zabudowie wyspowej Praca w obiegu otwartym lub zamkniętym Wydajność wentylatora**: <ul style="list-style-type: none"> maks. tryb normalny: 430 m³/h tryb intensywny: 670 m³/h Poziom hałasu***: <ul style="list-style-type: none"> maks. tryb normalny: 59 dB(A) re 1 pW (45 dB(A) re 20 µPa ciśnienia akustycznego) tryb intensywny: 69 dB(A) re 1 pW (55 dB(A) re 20 µPa ciśnienia akustycznego) 	<ul style="list-style-type: none"> Do montażu pod przystosowaną do tego szafką, kominem, a także nad kuchnią o zabudowie wyspowej Praca w obiegu otwartym lub zamkniętym Wydajność wentylatora**: <ul style="list-style-type: none"> maks. tryb normalny: 380 m³/h tryb intensywny: 490 m³/h Poziom hałasu***: <ul style="list-style-type: none"> maks. tryb normalny: 61 dB(A) re 1 pW (47 dB(A) re 20 µPa ciśnienia akustycznego) tryb intensywny: 67 dB(A) re 1 pW (53 dB(A) re 20 µPa ciśnienia akustycznego) 	Typ pracy, moc urządzenia	<ul style="list-style-type: none"> Okap teleskopowy do zabudowy w szafce nad płytą do gotowania Praca w obiegu otwartym lub zamkniętym Praca w obiegu zamkniętym możliwa po zamontowaniu zestawu startowego (dostępny jako wyposażenie dodatkowe) Wydajność wentylatora**: <ul style="list-style-type: none"> maks. tryb normalny: 420 m³/h tryb intensywny: 740 m³/h Poziom hałasu***: <ul style="list-style-type: none"> maks. tryb normalny: 55 dB(A) re 1 pW (41 dB(A) re 20 µPa ciśnienia akustycznego) tryb intensywny: 68 dB(A) re 1 pW (54 dB(A) re 20 µPa ciśnienia akustycznego)
Wyposażenie dodatkowe	<ul style="list-style-type: none"> LZ 73050 – zestaw do pracy w obiegu zamkniętym 	<ul style="list-style-type: none"> LZ 73050 – zestaw do pracy w obiegu zamkniętym 	Wyposażenie dodatkowe	<ul style="list-style-type: none"> LZ 45650 – zestaw do pracy w obiegu zamkniętym LZ 49550 – listwa stalowa LZ 49200 – akcesorium montażowe LZ 45610 – filtr węglowy LZ 49600 – system wysuwowy
Wymiary urządzenia (WxSxG)	<p>Obieg otwarty – 255 x 730 x 380 mm</p> <p>Obieg zamknięty – 255 x 730 x 380 mm</p>	<p>Obieg otwarty – 255 x 530 x 380 mm</p> <p>Obieg zamknięty – 255 x 530 x 380 mm</p>	Wymiary urządzenia (WxSxG)	<p>Obieg otwarty – 426 x 898 x 290 mm</p> <p>Obieg zamknięty – 426 x 898 x 290 mm</p>
Rysunek montażowy	Na stronie www.siemens-home.bsh-group.com/pl/		Rysunek montażowy	Na stronie www.siemens-home.bsh-group.com/pl/

* W skali efektywności energetycznej od A++ do E.

** Zgodnie z normą EN61591 φ 150.

*** Zgodnie z normą EN60704-3 i EN60704-2-13 dla obiegu otwartego. Pokazane w katalogu zdjęcia urządzeń są poglądowe.

Okapy szufladowe



Model	LI 67RA560, iQ500	LI 64LA530, iQ300	LI 64LA520, iQ100
Komfort i bezpieczeństwo	<ul style="list-style-type: none"> 3-stopniowa regulacja pracy wentylatora oraz 2 dodatkowe tryby intensywne Sterowanie za pomocą płaskich przycisków Metalowy filtr przeciwłuszczowy, nadający się również do mycia w zmywarce Funkcja intensywnego wentylowania z powrotem do trybu standardowego po 6 min Funkcja automatycznego wyłączenia urządzenia po 10 min Wskaźnik nasycenia filtra softLight Funkcja Dimm varioControl – panel sterowania z możliwością zamiennej montażu z przodu, z boku lub z góry (przy montażu z przodu wymagane wyposażenie dodatkowe) Uruchomiany poprzez wysunięcie Dodatkowa izolacja chroniąca przed hałasem 	<ul style="list-style-type: none"> 3-stopniowa regulacja pracy wentylatora oraz 1 dodatkowy tryb intensywny Elektroniczne sterowanie Metalowy filtr przeciwłuszczowy, nadający się również do mycia w zmywarce Funkcja intensywnego wentylowania z powrotem do trybu standardowego po 6 min Funkcja automatycznego wyłączenia urządzenia po 10 min Uruchomiany poprzez wysunięcie 	<ul style="list-style-type: none"> 3-stopniowa regulacja pracy wentylatora Metalowy filtr przeciwłuszczowy, nadający się również do mycia w zmywarce Uruchomiany poprzez wysunięcie
Wzornictwo	<ul style="list-style-type: none"> Stal szlachetna Oświetlenie LED: 2 x 3 W 	<ul style="list-style-type: none"> Srebrny metalik Oświetlenie LED: 2 x 3 W 	<ul style="list-style-type: none"> Srebrny metalik Oświetlenie halogenowe: 2 x 20 W
Typ pracy, moc urządzenia	<ul style="list-style-type: none"> Okap teleskopowy do zabudowy w szafce nad płytą do gotowania Praca w obiegu otwartym lub zamkniętym Praca w obiegu zamkniętym możliwa po zamontowaniu zestawu startowego (dostępny jako wyposażenie dodatkowe) Wydajność wentylatora**: – maks. tryb normalny: 400 m³/h – tryb intensywny: 700 m³/h Poziom hałasu***: – maks. tryb normalny: 54 dB(A) re 1 pW (40 dB(A) re 20 μPa ciśnienia akustycznego) – tryb intensywny: 66 dB(A) re 1 pW (52 dB(A) re 20 μPa ciśnienia akustycznego) 	<ul style="list-style-type: none"> Okap teleskopowy do zabudowy w szafce nad płytą do gotowania Praca w obiegu otwartym lub zamkniętym Praca w obiegu zamkniętym możliwa po zamontowaniu zestawu startowego (dostępny jako wyposażenie dodatkowe) Wydajność wentylatora**: – maks. tryb normalny: 270 m³/h – tryb intensywny: 420 m³/h Poziom hałasu***: – maks. tryb normalny: 59 dB(A) re 1 pW (45 dB(A) re 20 μPa ciśnienia akustycznego); – tryb intensywny: 69 dB(A) re 1 pW (55 dB(A) re 20 μPa ciśnienia akustycznego) 	<ul style="list-style-type: none"> Do montażu w szafce wiszącej Praca w obiegu otwartym lub zamkniętym Praca w obiegu zamkniętym możliwa po zamontowaniu zestawu startowego (dostępny jako wyposażenie dodatkowe) Wydajność wentylatora**: – maks. tryb normalny: 400 m³/h Poziom hałasu***: – maks. tryb normalny: 68 dB(A) re 1 pW (54 dB(A) re 20 μPa ciśnienia akustycznego)
Wyposażenie dodatkowe	<ul style="list-style-type: none"> LZ 45650 – zestaw do pracy w obiegu zamkniętym LZ 46550 – listwa stalowa LZ 46750 – listwa stalowa do zamontowania panela sterującego z przodu LZ 45610 – filtr węglowy LZ 46600 – system wysuwowy 	<ul style="list-style-type: none"> LZ 45450 – zestaw do pracy w obiegu zamkniętym LZ 46550 – listwa stalowa LZ 45510 – filtr węglowy 	<ul style="list-style-type: none"> LZ 45450 – zestaw do pracy w obiegu zamkniętym LZ 46550 – listwa stalowa LZ 45510 – filtr węglowy
Wymiary urządzenia (WxSxG)	<p>Obieg otwarty – 426 x 598 x 290 mm</p> <p>Obieg zamknięty – 426 x 598 x 290 mm</p>	<p>Obieg otwarty – 203 x 598 x 290 mm</p> <p>Obieg zamknięty – 203 x 598 x 290 mm</p>	<p>Obieg otwarty – 203 x 598 x 290 mm</p> <p>Obieg zamknięty – 203 x 598 x 290 mm</p>
Rysunek montażowy	Na stronie www.siemens-home.bsh-group.com/pl/		

* W skali efektywności energetycznej od A++ do E.

** Zgodnie z normą EN61591 φ 150.

*** Zgodnie z normą EN60704-3 i EN60704-2-13 dla obiegu otwartego.

Pokazane w katalogu zdjęcia urządzeń są poglądowe.



Wyposażenie dodatkowe



LZ 53450
Zestaw do pracy
w obiegu zamkniętym
do LC 98BE542,
LC 98BF542,
LC 97BB542



LZ 53250
Zestaw do pracy
w obiegu zamkniętym
do LC 68BF542

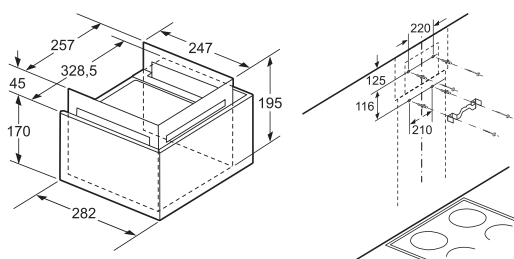

LZ 57000
Zestaw do pracy
w obiegu zamkniętym
cleanAir do
LC 68BA572,
LC96BBM50,
LC96BFM50,
LC66GBM50,
LC66QBM50,
LC66BBM50

wymiary w mm

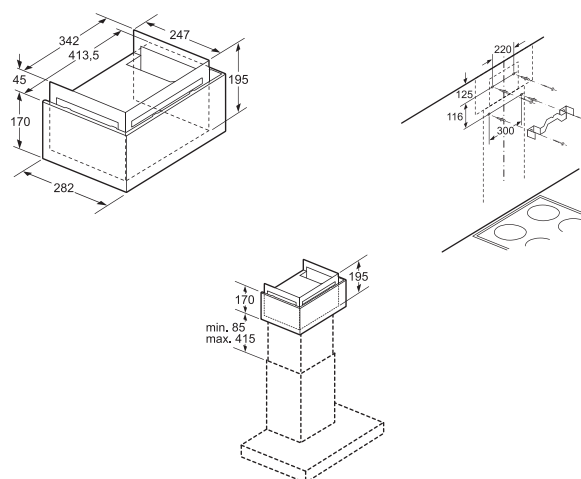

LZ 57300
Zestaw do pracy
w obiegu zamkniętym
cleanAir do
LC 98BE542,
LC 98BF542,
LC 97BB542,
LC 91BA582

wymiary w mm

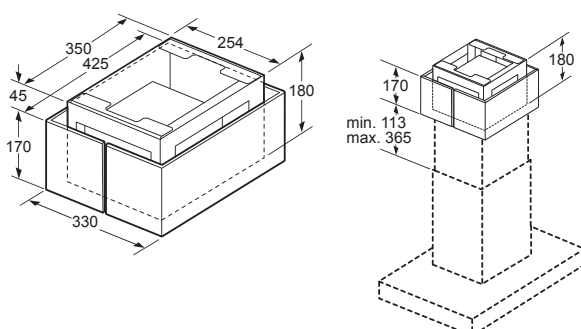

LZ 57600
Zestaw do pracy
w obiegu zamkniętym
cleanAir do
LF 21BA552,
LF 98BF542,
LF 21BA582,
LF 91BA582

wymiary w mm



LZ 73050
Zestaw do pracy
w obiegu zamkniętym do
LB 75564,
LB 54564

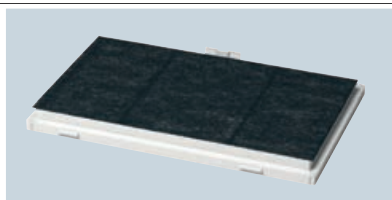

LZ 45510
Filtr węglowy do
LI 64LA520,
LI 64LA530

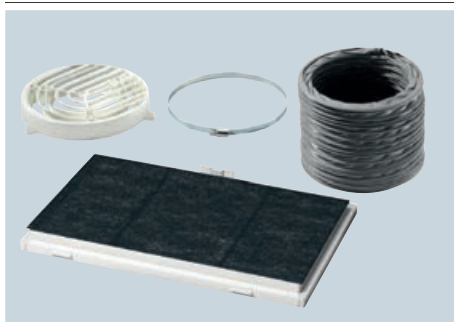

LZ 45450
Zestaw do pracy
w obiegu zamkniętym do
LI 64LA520,
LI 64LA530

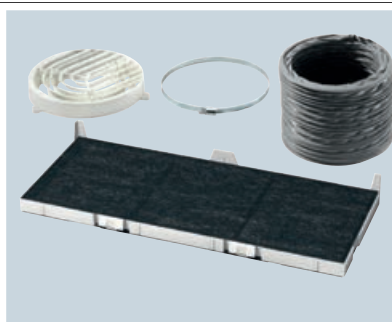

LZ 45650
Zestaw do pracy
w obiegu zamkniętym do
LI 67RA560,
LI 97RA530

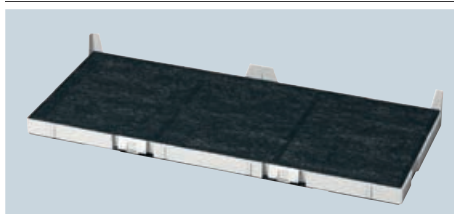

LZ 45610
Filtr węglowy do
LI 67RA560,
LI 97RA530

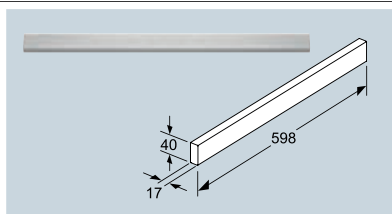

LZ 46550
Listwa stalowa do
LI 64LA520,
LI 64LA530,
LI 67RA560

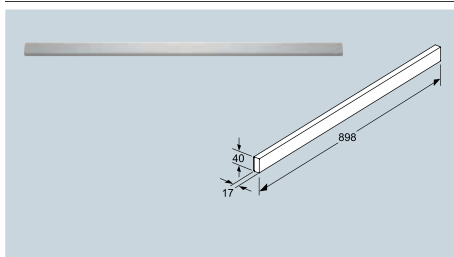

LZ 49550
Listwa stalowa do
LI 97RA530

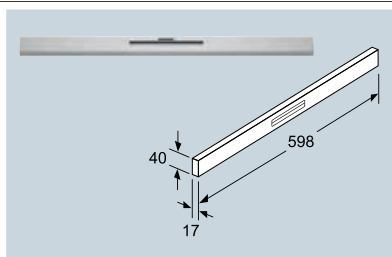

LZ 46750
Listwa stalowa
z wycięciem
pod sterowanie do
LI 67RA560

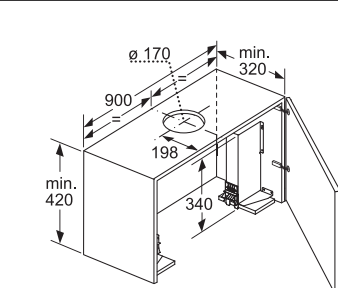

Do montażu okapu płaskiego o szerokości 90 cm w szafce górnej o szerokości 90 cm potrzebny jest zestaw akcesoriów montażowych. Oba kątowniki montażowe są przykręcane po prawej i po lewej stronie mebla. Montaż według szablonu.

LZ 49200
Akcesorium montażowe
do LI 97RA530

wymiary w mm

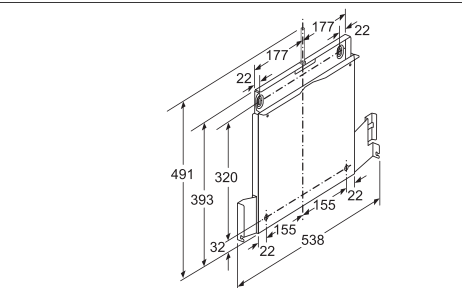

LZ 46600
System wysuwania do
LI 67RA560

wymiary w mm

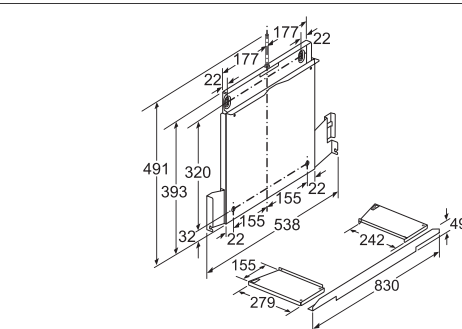
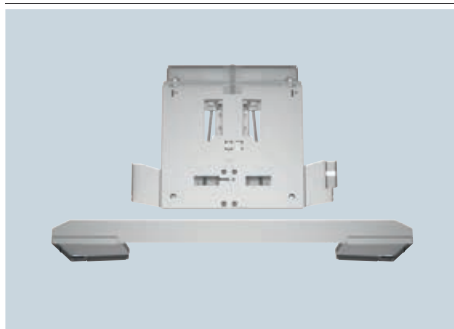

LZ 49600
System wysuwania do
LI 97RA530

wymiary w mm

Wyposażenie dodatkowe

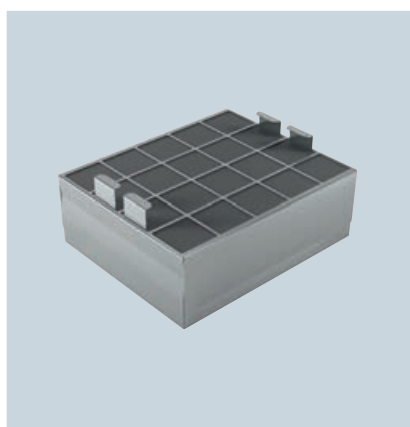

LZ 00XXP00
dla LC 91KWW20,
LC96BBM50
LC96BFM50
LC 87KHM60,
LC 91KWW60,
LC 91KWP60,
LC 67KHM60,
LC 66GBM50,
LC 66QBM50,
LC 66BBM50
cleanAir filtr z aktywnym
węgłem do wielokrotnej
regeneracji

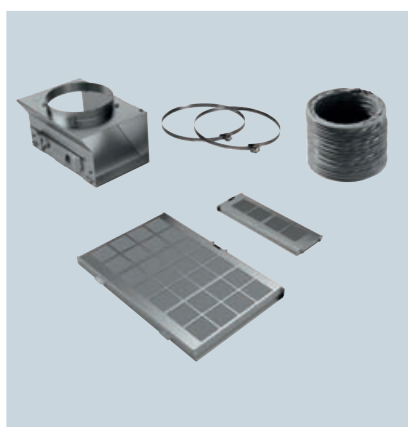

LZ 10AKS00
dla LC 91KWW20,
LC 87KHM60,
LC 91KWW60,
LC 91KWP60,
LC 67KHM60
Zestaw startowy do pracy
w obiegu zamkniętym
Zawiera zwrotnicę do pracy
w obiegu zamkniętym,
filtr z aktywnym węgłem
do wielokrotnej regeneracji
(2 sztuki), elastyczny wąż
i materiał do mocowania

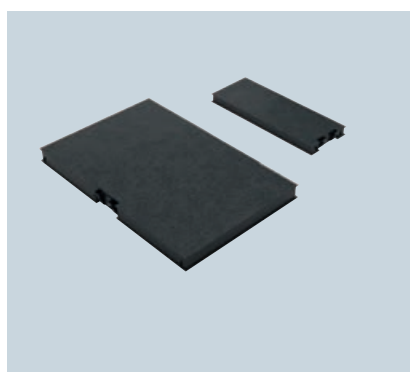

LZ 10AKA00
dla LC 91KWW20,
LC 87KHM60,
LC 91KWW60,
LC 91KWP60,
LC 67KHM60
Filtr z aktywnym węgłem
(część zamienna)
Do pracy w obiegu
zamkniętym,
zawiera 2 filtry
z aktywnym węgłem



LZ 10AKT00
dla LC 91KWW20,
LC 87KHM60,
LC 91KWW60,
LC 91KWP60,
LC 67KHM60
Zestaw startowy do pracy
bez komina
Do pracy w obiegu zamkniętym
Zawiera filtr z aktywnym
węgłem (2 sztuki),
dyfuzora do pracy
bez komina

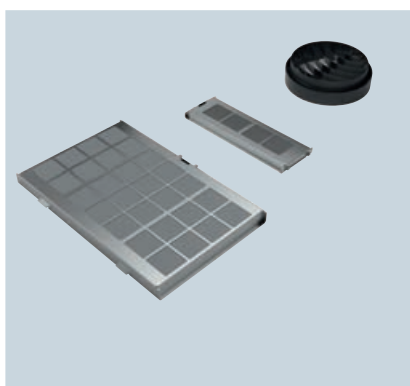

LZ 10AKR00
dla LC 91KWW20
LC 87KHM60,
LC 91KWW60,
LC 91KWP60,
LC 67KHM60
Do pracy w obiegu
zamkniętym
Zawiera filtry z aktywnym
węgłem (2 sztuki)
do wielokrotnej
regeneracji i dyfuzora
do pracy bez komina

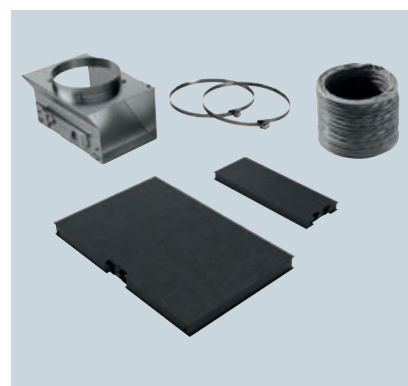

LZ 10AKU00
dla LC 91KWW20,
LC 87KHM60,
LC 91KWW60,
LC 91KWP60,
LC 67KHM60
Zestaw startowy
Do pracy w obiegu
zamkniętym
Zawiera zwrotnicę do pracy
w obiegu zamkniętym,
filtr z aktywnym węgłem
(2 sztuki), elastyczny wąż
i materiał do mocowania

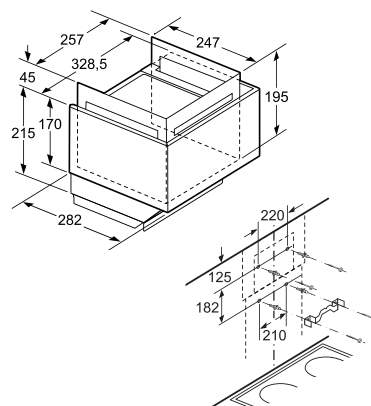
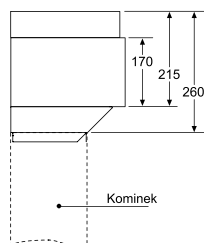

LZ 10AXC50
dla LC 91KWW20,
LC 87KHM60,
LC 91KWW60,
LC 91KWP60,
LC 67KHM60
Zestaw startowy
cleanAir
Do pracy w obiegu
zamkniętym dla
okapów naściennych
pochyłych i płaskich

wymiary w mm

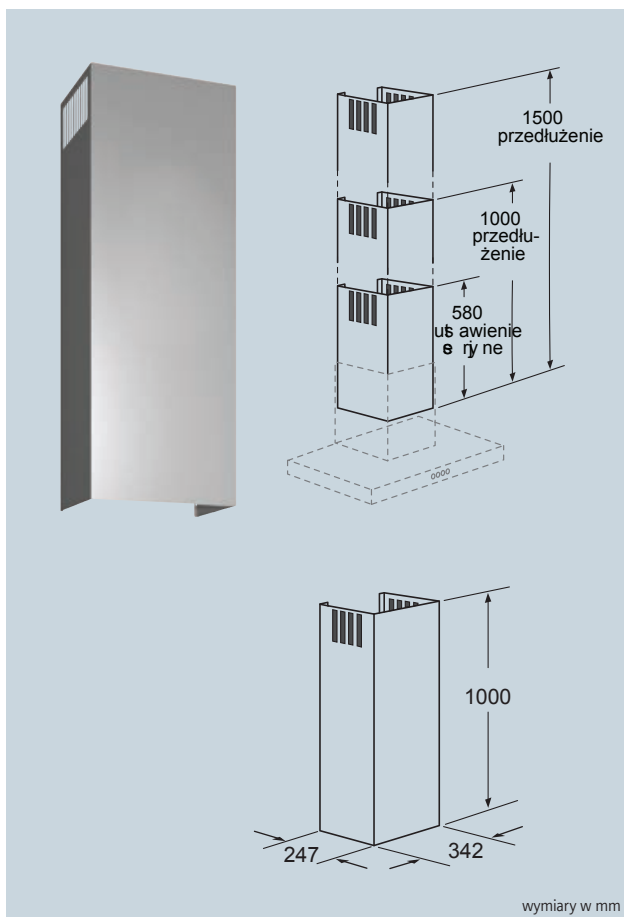

LZ 12265

dla LC 98BE542,
LC 97BB542

Przewód wywiewowy
Stal szlachetna
Przedłużenie 1000 mm
Możliwość zwiększenia
wysokości urządzenia
o maks. 420 mm
Do obiegu zamkniętego
lub otwartego
Przedłużenie szczelinami
do pracy w obiegu
zamkniętym

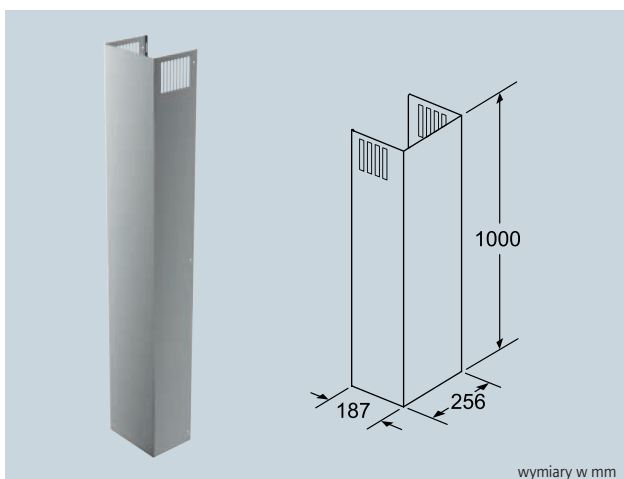

LZ 10AXK50

dla LC 91KWW20,
LC 87KHM60,
LC 91KWW60,
LC 67KHM60

LC 91KWP60,
Przewód wywiewowy
Stal szlachetna
Przedłużenie 1000 mm
Możliwość wydłużenia całkowitej wysokości urządzenia o maks. 530 mm
Do obiegu zamkniętego lub otwartego
Przedłużenie szczelinami do pracy w obiegu zamkniętym

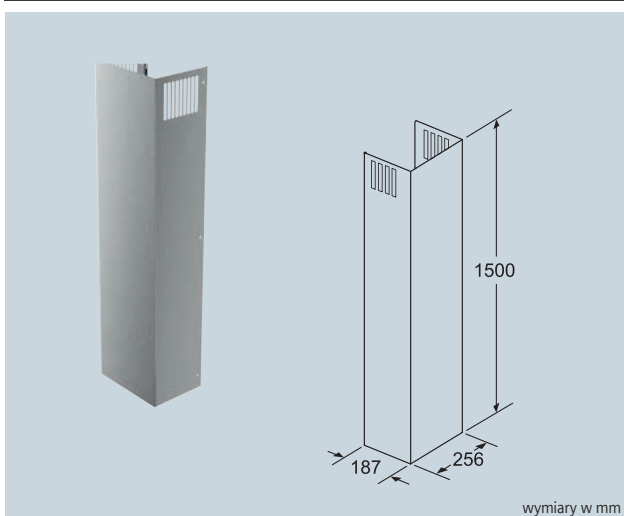

LZ 10AXL50

dla LC 91KWW20,
LC 87KHM60,
LC 91KWW60,
LC 67KHM60,
LC 91KWP60,

Przewód wywiewowy
Przedłużenie teleskopowe 1500 mm dla okapów kominowych ściennych
Możliwość wydłużenia całkowitej wysokości urządzenia o 1030 mm
Do obiegu zamkniętego lub otwartego
Przedłużenie szczelinami do pracy w obiegu zamkniętym

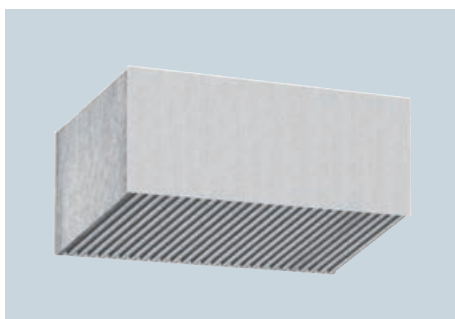

LZ 56200
dla LC 96BBM50,
LC 96BFM50,
LC 66GBM50,
LC 66QBM50,
LC 66BBM50

Aktywny filtr węglowy
cleanAir (część
zamienna)

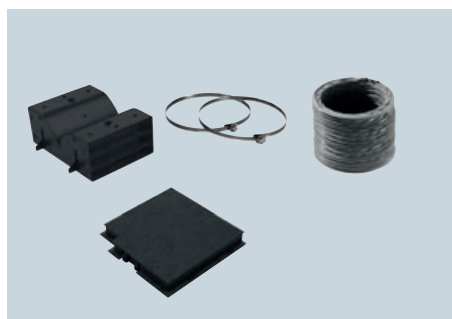

LZ10DXU00
dla LC 96BBM50,
LC 96BFM50,
LC 66GBM50,
LC 66QBM50,
LC 66BBM50

Zestaw startowy

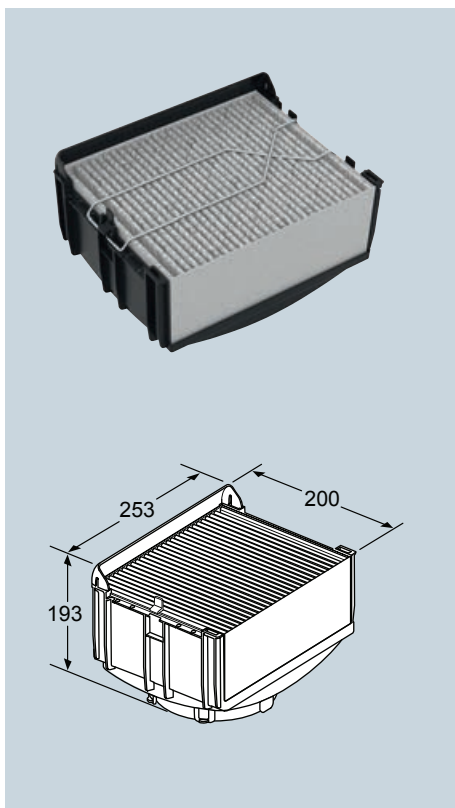

Montaż z kanałem zewnętrznym

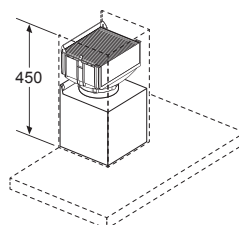

wgn iary w mm

LZ10FXI00
dla LC 96BBM50,
LC 96BFM50,
LC 66GBM50,
LC 66QBM50,
LC 66BBM50

Zestaw do pracy
w obiegu zamkniętym
cleanAir

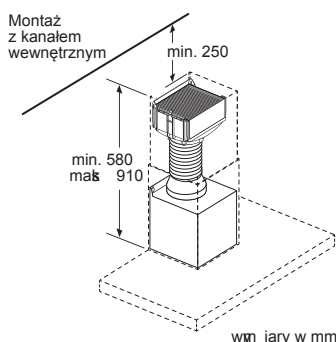

wgn iary w mm

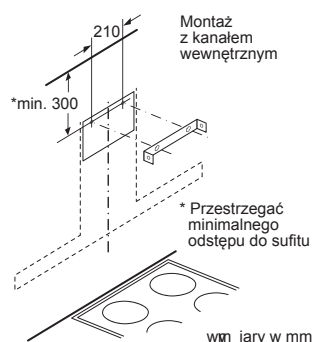

wgn iary w mm

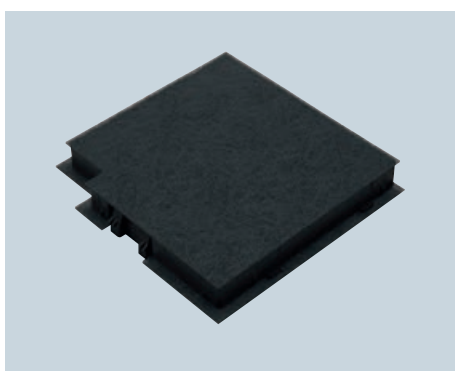

LZ 10DXA00
dla LC 96BBM60,
LC 96BFM50,
LC 66GBM50,
LC 66QBM50,
LC 66BBM50

Aktywny filtr
węglowy



Chłodziarki marki Siemens.

Inspirująca seria dla indywidualistów – system do zabudowy coolModul.

Jeśli jesteś indywidualistą i nie satysfakcjonują Cię dostępne na rynku modele chłodziarko-zamrażarek, proponujemy skorzystać z naszego niekonwencjonalnego systemu do zabudowy **coolModul**. Ta spójna stylistycznie seria siedmiu modułów pozwala na stworzenie niepowtarzalnego, dokładnie odpowiadającego Twoim wymaganiom zestawienia. Wystarczy wybrać konkretne urządzenia z odpowiednim wyposażeniem, dobrać warianty frontów i skonfigurować elementy tak, aby idealnie spełniały swoje zadania i pasowały do architektury kuchni. Urządzenia z serii **coolModul** prezentują się pięknie nie tylko na zewnątrz. Wyposażenie wnętrza i komfort eksploatacji otwierają całkiem nowy rozdział w historii chłodnictwa.



Jeden styl, siedem modułów – nieskończenie wiele konfiguracji.

Pojęcie kreatywnej kuchni nie dotyczy wyłącznie sztuki kulinarnej. Obejmuje również klimat i charakter wnętrza, rozwiązania funkcjonalne i stylistyczne. Seria **coolModul** oferuje możliwość tworzenia dowolnych kompozycji, a tym samym pozwala organizować przestrzeń kuchni dokładnie według potrzeb.

Stwórz najbardziej satysfakcjonującą konfigurację

Nasza seria **coolModul** nie ułatwia zadania gotowymi propozycjami. Przeciwnie, oddając do dyspozycji użytkownika ten system, umożliwiamy każdemu stworzenie zestawu idealnie spełniającego indywidualne wymagania. Wybierasz szerokość chłodziarki 61 czy 76 cm? Wolisz oddzielić zamrażarkę od chłodziarki czy stworzyć jedną kombinację mroząco-chłodzącą? A chłodziarka do wina po lewej, czy po prawej stronie zamrażarki? Różne szerokości i mnogość wariantów funkcjonalnych pozwalają uzyskać pełną satysfakcję. Polecamy **dwudrzwiowy moduł chłodzący z szufladą mrozącą**, oferujący wiele możliwości i dużą elastyczność w zagospodarowaniu wnętrza. Aby umożliwić wygodne użytkowanie, chłodziarka została wyposażona w wyjątkowo stabilne prowadnice teleskopowe. Dzięki ruchomym szklanym półkom z regulowaną wysokością, można idealnie wykorzystać całą przestrzeń wnętrza. Nowoczesne zawiasy sprawiają, że wszystkie szuflady dają się całkowicie wysuwać już przy kącie otwarcia drzwi 90°. A kostkarka w szufladzie zamrażarki oferuje lód do drinków na wyciągnięcie ręki.

Wzornictwo z klasą plus – niepowtarzalność konfiguracji

Urządzenia **coolModul** zadziwiają nie tylko walorami funkcjonalnymi, ale i elegancką, modernistyczną linią. Uwagę przyciąga wbudowany, dostępny z zewnątrz **dystrybutor lodu i wody** – oferujący kostki lodu, lód kruszony lub chłodną wodę do koktajli i drinków. Wewnętrzna kostkarka produkuje do 1,7 kg kostek lodu dziennie, tak więc na inaugurację nowej zabudowy kuchni możesz zaprosić więcej gości! Nie musisz pamiętać o rozmrażaniu urządzenia: technologia **noFrost** eliminuje ten problem całkowicie.

Przemyślany w każdym detalu: trzydrzwiowy model CI 36BP01.



Wygodna konfiguracja chłodnicza z szufladową zamrażarką

Za górnymi podwójnymi drzwiami części chłodniczej znajdziesz mnóstwo miejsca dla Twoich zapasów, a dzięki specjalnym sensorom dłużej utrzymają one swoją naturalną świeżość. Łączna pojemność zestawu to 526 l, którą można wykorzystać na wiele sposobów. Ruchome półki, wyjątkowo stabilne, w pełni wysuwane szuflady na prowadnicach teleskopowych – to wszystko zaprojektowane zostało z myślą o Twojej wygodzie.

Potrzebne kostki lodu? Sięgnij do oświetlonej zamrażarki

Umieszczona w dolnej części zamrażarka prezentuje się równie imponująco – całkowicie wysuwane szuflady teleskopowe ze zintegrowaną, automatyczną kostkarką, która w czasie 24 godzin jest w stanie wyprodukować około 1,7 kg kostek lodu, a specjalny pojemnik pomieści ich aż 3 kg.



Szuflady pełne komfortu

Ważnym udogodnieniem są całkowicie **wysuwane szuflady na prowadnicach teleskopowych** – ich zawartość jest doskonale widoczna i łatwa dostępna, więc znajdziesz wszystko błyskawicznie. Szuflada na warzywa ma dodatkowo manualną regulację chłodzenia i wilgotności – przy zasunięciu zamku warzywa zachowują dłużej swoją świeżość. Kolejnym atutem jest karbowany spód, który zapobiega przyleganiu warzyw do dna, zapewniając przy tym sprawniejszy obieg powietrza.

Dostosowane do dużych rozmiarów

Pomyśleliśmy także o łatwym przechowywaniu naprawdę dużych naczyń. W chłodziarko-zamrażarce **CI 36BP01** zaprojektowano specjalne, **regulowane półki**, dzięki którym elastycznie dopasujesz wnętrze do swoich wymagań.

Chłodzenie według potrzeb.



Atuty innowacyjnej technologii

Wybierając chłodziarkę z serii **coolModul**, dostajesz inteligentny system chłodzący, dostosowany do przechowywania w optymalnych warunkach zarówno warzyw, jak i owoców morza. Regulacja sensorowa, system **multiAirflow** oraz szuflada z możliwością indywidualnego ustawienia temperatury gwarantują, że różne produkty żywnościowe znajdą optymalne warunki do ich przechowywania. Nawet, gdy potrzebne jest miejsce na większe porcje, ruchome szklane półki zmieniają podział przestrzeni – wszystko bez niepotrzebnego przesuwania produktów.



System multiAirflow – świeży powiew

System **multiAirflow** troszczy się o to, aby obieg powietrza w chłodziarce był całkowicie równomierny. System zapewnia utrzymanie stałej temperatury – także wtedy, gdy np. drzwi pozostają dłużej otwarte. Nowe produkty są szybciej schładzane, co pozwala dłużej zachować ich świeżość.



Ergonomiczne, wysuwane szuflady

W tym module również znajdziesz **wysuwane szuflady na prowadnicach teleskopowych**, ułatwiające dostęp do przechowywanej żywności i oszczędzające Twój kręgosłup. Wyposażone zostały w manualną regulację chłodzenia i wilgotności oraz w karbowany, zapewniający doskonałą cyrkulację powietrza spód.

Nastrojowe oświetlenie, odpowiedni klimat.



Precyzyjny system elektronicznej kontroli – perfekcyjne sterowanie

Sposób sterowania odpowiada najwyższym wymagom technicznym – czytelny **wyświetlacz tekstowy** służy do nawigacji. Menu pozwala na ustawienie wybranego języka i wskazuje dokładną temperaturę chłodzenia. Jeśli zapomnisz domknąć drzwi, chłodziarka natychmiast Cię o tym powiadomi emitując sygnał dźwiękowy. Aby dodatkowo zaoszczędzić energię, dobrze skorzystać z **trybu Eco**, a w razie dłuższego wyjazdu – włączyć **tryb urlopowy**.



Oświetlenie LED i regulowane szklane półki – nowoczesność w każdym szczególe

Zawartość chłodziarki **coolModul** nie ma dla Ciebie tajemnic: jasne oświetlenie **LED** umieszczone na ścianach bocznych pozwala na szybki przegląd wszystkich przechowywanych smakołyków. Dodatkowo chłodziarki **coolModul** wyposażone zostały w **regulowane szklane półki**, dzięki którym łatwo rozmieścisz produkty.



Półka na masło i sery z zamknięciem magnetycznym – pełna izolacja zapachowa

Aby aromaty serów nie mieszały się z innymi, półkę na masło i sery wyposażyliśmy w uszczelnienie magnetyczne, co gwarantuje zatrzymanie zapachów dokładnie tam, gdzie ich miejsce.



Komfortowy dostęp do wnętrza

Dostęp do wnętrza jest teraz jeszcze prostszy dzięki nowym, płaskim zawiasom. Otwarcie drzwi pod kątem 90° umożliwia całkowite wysunięcie szuflad (pełen kąt to 115°). Otwory wentylacyjne zostały ukryte w podstawie urządzenia, tam też w zamrażarkach znajduje się łatwy do wymiany filtr wody. Kratka wentylacyjna ze stali szlachetnej dostępna jest jako wyposażenie dodatkowe.

Luksusowe innowacje.



Większa stabilność i higiena.

Użyte w zamrażarkach **półki z metalu** służą nie tylko estetyce wnętrza. Dzięki wysokiej jakości są wyjątkowo trwałe i łatwe w czyszczeniu, zapewniając zawsze optymalną **higienę**. Tu również zastosowaliśmy w pełni **wysuwane półki na przewodnicach teleskopowych** – dla lepszego, bezpośredniego dostępu do zamrożonych produktów. Znajdzie się tu także miejsce dla większych opakowań i pojemników.



Dobre wzornictwo rozpieszcza

Dystrybutor wody i lodu w zamrażarce **FI 24DP32** produkuje też lód kruszony (idealny do koktajli). Wewnętrzna kostkarka wytwarza w ciągu 24 godzin do 1,9 kg kostek lodu. Pobierając większą ilość wody nie musisz trzymać przechylonego naczynia – dystrybutor został wyposażony w wysuwaną półkę, na której wygodnie oprzesz dzbanek lub karafkę.



Przechowuj wino w najlepszych warunkach

Aby spełnić najwyższe wymagania przechowywania wina, w naszych specjalistycznych witrynach chłodniczych **vinoThek** udostępniamy korzystanie z **dwoch stref temperatur z niezależną regulacją**. W ten sposób stwarzamy odpowiednie warunki dla każdego rodzaju trunku – i tak np. białe wino przechowujemy w dolnej strefie, a czerwone w górnej, co zapewni Twoim zapasom idealny klimat składowania: jak w profesjonalnej piwnicy do win.

Wyposażenie dodatkowe do systemu coolModul.



Fronty pełne ze stali szlachetnej, bez uchwytu

Fronty ze stali szlachetnej, bez uchwytu (do nabycia jako wyposażenie dodatkowe). Możliwy montaż uchwytów meblowych.

- **FI 24Z090** dla CI 24RP01 (drzwi lewostronne i prawostronne)
- **FI 30Z090** dla CI 30RP01 (drzwi lewostronne i prawostronne)
- **FI 18Z090** dla FI 18NP31 (drzwi lewostronne i prawostronne)
- **FI 24Z290** dla FI 24DP32 (drzwi lewostronne)



Zestaw 3 frontów ze stali szlachetnej

- **CI 36Z490**
dla CI 36BP01



Front ze stali szlachetnej do chłodziarki na wino, bez uchwytu

Rama drzwi frontowych ze stali szlachetnej, bez szyby, bez uchwytu (do nabycia jako wyposażenie dodatkowe). Możliwy montaż uchwytów meblowych.

- **CI 24Z590** dla CI 24WP02 (drzwi prawostronne)
- **CI 24Z690** dla CI 24WP02 (drzwi lewostronne)



Filtr wymienny

Nadaje się do filtrowania wody podłączonej z wodociągu, pobieranej przez stałe podłączenie do wody.

- **FI 50Z000** dla FI 18NP31, FI 24NP 31, FI 24DP32 i CI 36BP01



Uchwyt ze stali szlachetnej

Uchwyt nadaje się również do montażu na drzwiach meblowych, ergonomiczny i o ładnym kształcie.

- **CI 10Z090** dla wszystkich urządzeń z wyjątkiem CI 36BP01

Zestaw 3 uchwytów ze stali szlachetnej

Zestaw nadaje się również do montażu na drzwiach meblowych, ergonomiczny i o ładnym kształcie.

- **CI 10Z490** dla CI 36BP01



Kratka do wentylacji powietrza ze stali szlachetnej

- **CI 24Z000** dla CI 24RP01 drzwi prawostronne
- **CI 24Z100** dla CI 24RP01 drzwi lewostronne
- **CI 30Z000** dla CI 30RP01 drzwi prawostronne
- **CI 30Z100** dla CI 30RP01 drzwi lewostronne
- **FI 18Z000** dla FI 18NP31 drzwi prawostronne
- **FI 18Z100** dla FI 18NP31 drzwi lewostronne
- **CI 24Z000** dla CI 24WP02 drzwi prawostronne
- **CI 24Z100** dla CI 24WP02 drzwi lewostronne
- **FI 24Z300** dla FI 24DP32 drzwi lewostronne
- **CI 36Z400** dla CI 36BP01



Zestaw montażowy do konfiguracji side-by-side z elementem grzejnym

Konieczny, gdy odległość między dwoma urządzeniami wynosi od 0,5 cm do 16 cm, by uniknąć skraplania wody. Element grzewczy musi być zawsze montowany na prawej stronie obudowy urządzenia stojącego po lewej stronie.

- **CI 60Z100** dla wszystkich urządzeń



Zestaw montażowy do łączenia konfiguracji dwóch modułów side-by-side

Zestaw do bezpośredniego łączenia dwóch urządzeń. Do przykręcania bezpośrednio do siebie i zabudowania jako konfigurację side-by-side.

- **CI 60Z000** dla wszystkich urządzeń

Przykładowe kombinacje.

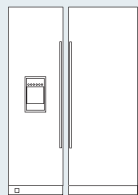

Strona lewa:
zamrażarka FI 24DP32
Strona prawa:
chłodziarka CI 30RP01
Szerokość zestawu: 137,2 cm

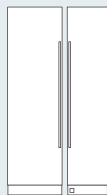

Strona lewa:
chłodziarka CI 24RP01
Strona prawa:
zamrażarka FI 18NP31
Szerokość zestawu: 106,7 cm

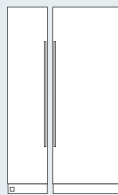

Strona lewa:
zamrażarka FI 18NP31
Strona prawa:
chłodziarka CI 30RP01
Szerokość zestawu: 121,9 cm

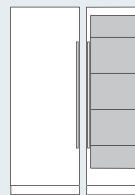

Strona lewa:
chłodziarka CI 30RP01
Strona prawa:
chłodziarka do wina CI 24WP02
Szerokość zestawu: 137,2 cm

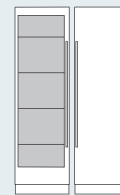

Strona lewa:
chłodziarka do wina CI 24WP02
Strona prawa:
chłodziarka CI 24RP01
Szerokość zestawu: 122 cm

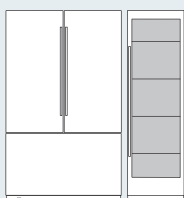

Strona lewa:
chłodziarko-zamrażarka CI 36BP01
Strona prawa:
chłodziarka do wina CI 24WP02
Szerokość zestawu: 151,8 cm

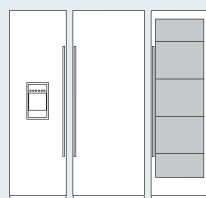

Strona lewa: zamrażarka FI 24DP32
Środek: chłodziarka CI 30RP01
Strona prawa: chłodziarka do wina CI 24WP02
Szerokość zestawu: 198,2 cm

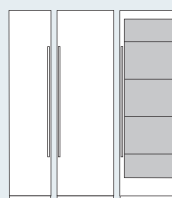

Strona lewa: zamrażarka FI 18NP31
Środek: chłodziarka CI 24RP01
Strona prawa: chłodziarka do wina CI 24WP02
Szerokość zestawu: 177,7 cm

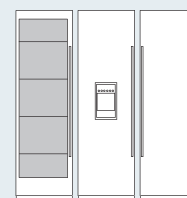

Strona lewa: chłodziarka do wina CI 24WP02
Środek: zamrażarka FI 24DP32
Strona prawa: chłodziarka CI 24RP01
Szerokość zestawu: 183 cm

Wyposażenie dodatkowe pasujące do poszczególnych modułów

Symbol Typ i szerokość	CI 24RP01 Chłodziarka [61 cm]		CI 30RP01 Chłodziarka [76 cm]	
	lewa	prawa	lewa	prawa
Strona mocowania zawiasów				
Front ze stali szlachetnej (bez uchwytu)	FI 24Z090		FI 30Z090	CI 30Z000
Uchwyt ze stali szlachetnej	CI 10Z090			
Kratka wentylacji powietrznej ze stali szlachetnej	CI 24Z100	CI 24Z000	CI 30Z100	CI 30Z000
Filtr wody	—			
Zestaw montażowy do konfiguracji side-by-side	CI 60Z000		CI 60Z000	
Zestaw montażowy do konfiguracji side-by-side z elementem grzejnym	CI 60Z100		CI 60Z100	

Symbol Typ i szerokość	FI 18NP31 Zamrażarka z kostkarką do lodu [46 cm]		FI 24NP31 Zamrażarka z kostkarką do lodu [61 cm]	
	lewa	prawa	lewa	prawa
Strona mocowania zawiasów				
Front ze stali szlachetnej (bez uchwytu)	FI 18Z090		FI 24Z090	
Uchwyt ze stali szlachetnej	CI 10Z090			
Kratka wentylacji powietrza ze stali szlachetnej	FI 18Z100	FI 18Z000	FI 24Z100	FI 24Z000
Filtr wody	FI 50Z000			
Zestaw montażowy do konfiguracji side-by-side	CI 60Z000		CI 60Z000	
Zestaw montażowy do konfiguracji side-by-side z elementem grzejnym	CI 60Z100		CI 60Z100	

Symbol Typ i szerokość	FI 24DP32 Zamrażarka z dystrybutorem wody i lodu [61 cm]
Strona mocowania zawiasów	lewa
Front ze stali szlachetnej (bez uchwytu)	FI 24Z290
Uchwyt ze stali szlachetnej	CI 10Z090
Kratka wentylacji powietrza ze stali szlachetnej	FI 24Z300
Filtr wody	FI 50Z000
Zestaw montażowy do konfiguracji side-by-side	CI 60Z000
Zestaw montażowy do konfiguracji side-by-side z elementem grzejnym	CI 60Z100

Symbol Typ i szerokość	CI 24WP02 Chłodziarka do wina [61 cm]		CI 36BP01 Chłodziarko-zamrażarka [91 cm]
	lewa	prawa	3-drzwiowa
Strona mocowania zawiasów			
Front ze stali szlachetnej (bez uchwytu)	CI 24Z690	CI 24Z590	CI 36Z490
Uchwyt ze stali szlachetnej	CI 10Z090		CI 10Z490
Kratka wentylacji powietrza ze stali szlachetnej	CI 24Z100	CI 24Z000	CI 36Z400
Filtr wody	—		FI 50Z000
Zestaw montażowy do konfiguracji side-by-side	CI 60Z000		CI 60Z000
Zestaw montażowy do konfiguracji side-by-side z elementem grzejnym	CI 60Z100		CI 60Z100

Dokumentację projektową urządzeń **coolModul** można znaleźć na naszej stronie internetowej: www.siemens-home.bsh-group.com/pl/



coolConcept – oszczędnie, nowoczesnie, ekologicznie, indywidualnie.

Urządzenia do zabudowy **coolConcept** oferują zupełnie nową koncepcję przechowywania żywności, gwarantując pełną satysfakcję z użytkowania każdego modelu. Wszystkie wyróżniają się nie tylko większą pojemnością i lepszym wyposażeniem wnętrza, ale też oszczędną i ekologiczną eksploatacją. Innowacyjna technologia i inteligentne wykorzystanie powierzchni sprawiły, że mogliśmy osiągnąć jeszcze wyższy poziom chłodzenia oraz zapewnić przechowywanie większej ilości produktów. Wydajny obieg chłodzenia oraz nowoczesna elektronika dbają o jak najniższe zużycie energii, a nowe usytuowanie kompresora znacznie powiększyło przestrzeń użytkową. Wybierając odpowiednie modele, tworzące spójny, nowatorski system chłodzący **coolConcept**, możesz skomponować zestaw idealnie spełniający Twoje potrzeby. Pozostaje tylko dobranie frontów najlepiej pasujących do Twojej kuchni.



Podwyższamy standard do A++

Urządzenia chłodnicze do zabudowy **coolConcept** marki Siemens wnoszą do kuchni oszczędność w wielu aspektach. To przede wszystkim więcej miejsca na żywność i najnowocześniejsze wyposażenie wnętrza. To także znacząca oszczędność energii. Klasa energetyczna A++ stanowi dla **coolConcept** znak rozpoznawczy. Dzięki wprowadzaniu innowacyjnych rozwiązań, udało nam się zredukować zużycie energii do rekordowo niskich wartości. Tę doskonałą ocenę zawdzięczają innowacyjnej, wysokowydajnej technologii kompresorowej, optymalnej izolacji, zaawansowanej elektronicznej kontroli poziomu temperatury oraz innym nowatorskim systemom. Dzięki tym rozwiązaniom, modele z serii **coolConcept** działają efektywniej, co znacznie obniża koszty ich eksploatacji.

Poniżej przedstawiamy redukcję zużycia energii w latach 1999-2017*

*Zużycie energii na 100 l w czasie 24 godzin. Podane wartości dotyczą naszych wiodących modeli z aktualnej oferty: chłodziarki KI 42FAD30, zamrażarki GI 38NP60 oraz chłodziarko-zamrażarki KI 86SKD41 w porównaniu z podobnymi urządzeniami z roku 1998.

Zmiana zużycia energii na przykładzie urządzeń chłodniczych marki Siemens w latach 1999 r. do 2017 r.

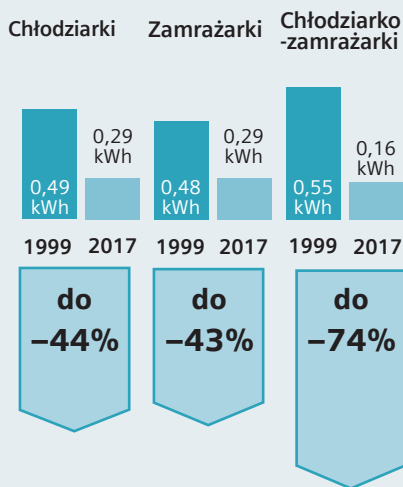

System czujników freshSense – gwarancja dłuższej świeżości

Inteligentna technologia sterowania **freshSense**, rejestruje każdą zmianę temperatury i podejmuje odpowiednie kroki w celu wprowadzenia natychmiastowej korekty. Utrzymywanie najniższej temperatury ma wpływ na wyjątkową efektywność i bardzo cichą pracę urządzenia.



noFrost – bez szronu i lodu, czyli wygodniej i taniej

Za doskonałą kondycję Twoich zapasów odpowiadają systemy stwarzające produktom szczególnie przyjazne środowisko i przedłużające czas ich przechowywania przy zachowaniu wartości odżywczych. W zamrażarce panują idealne warunki. Zastosowana tu technologia chłodzenia powietrzem **noFrost** całkowicie eliminuje konieczność rozmrażania urządzenia. Ściany wnętrza nie są oblodzone, a produkty nie pokrywane są szronem. Poza komfortem użytkowania oznacza to również znaczny spadek zużycia energii – modele **noFrost** należą do klasy energetycznej A++.



lowFrost – stabilna efektywność, rzadsze rozmrażanie

Technologia **lowFrost** znacznie spowalnia narastanie szronu w zamrażarce – dba o to specjalny system odprowadzania wilgoci. Zredukowanie zasronienia sprzyja utrzymaniu wysokiej wydajności urządzenia oraz zapewnia znacznie rzadsze, łatwiejsze i szybsze rozmrażanie.



Świeże, świeższe, hyperFresh.



hyperFresh premium 0°C – trzykrotnie dłuższa świeżość

Ciesz się świeżym smakiem do trzech razy dłużej. Teraz jest to tak proste, jak nigdy dotąd. Wystarczy umieścić produkty w szufladzie **hyperFresh premium 0°C**, wybrać pomiędzy owocami i warzywami, i ustawić poziom wilgotności przy pomocy nowej, estetycznej skali. Dzięki szufladzie 0°C również ryby i mięso przetrwają dłużej w idealnej temperaturze.



Szuflada hyperFresh plus – sposób na 2 razy dłuższą świeżość

Szuflada **hyperFresh plus** powstała z myślą o przedłużeniu świeżości owoców i warzyw. Dzięki możliwości regulowania poziomu wilgotności, gwarantujemy optymalny klimat dla przechowywanych produktów, a pofalowane dno szuflady zapewnia lepszą cyrkulację i dopływ powietrza z każdej strony. W ten sposób dwukrotnie przedłużysz świeżość przechowywanych tam warzyw i owoców oraz zachowasz ich cenne wartości: smak, witaminy i składniki odżywcze.

Komfort w każdym detalu.



coolConcept



easyLift, czyli łatwa regulacja wysokości półek

Nowe półki na drzwiach chłodziarki można przesunąć bez wysiłku na dowolną wysokość i to nawet wraz ze znajdującymi się na nich produktami! Dolna półka na drzwiach jest teraz **głębsza niż dotąd** (130 mm). Jest to doskonale miejsce na butelki wszelkich rozmiarów i średnicy, a przesuwalna blokada gwarantuje absolutną stabilność umieszczonych produktów. Dzięki prostemu mechanizmowi regulacji wysokości szklanych półek, można błyskawicznie dostosować wnętrze chłodziarki do indywidualnych potrzeb. System ten sprawdza się także przy pełnym obciążeniu półek, bez konieczności i wyjmowania i przestawiania produktów. Za pomocą specjalnych dźwigni – obsługiwanych jedną ręką, można regulować wysokość półki w zakresie 6 cm.

W pełni wysuwane szuflady – optymalny, ergonomiczny dostęp

W chłodziarkach **coolConcept** można łatwo wysuwać wszystkie szuflady, włącznie ze strefą **hyperFresh**. Pomagają w tym **przewodnice teleskopowe z blokadą zapobiegającą wypadaniu szuflad**. To rozwiązanie doskonale sprawdza się przy większym zapełnieniu: wszystkie produkty są łatwo dostępne i lepiej widoczne. Wygodniej jest je też wyjmować, bez konieczności podtrzymywania szuflad.



coolEfficiency



bigBox – olbrzymia szuflada w zamrażarce

Szuflada **bigBox** ma 27 cm wysokości i zapewnia miejsce naprawdę dużym lub wysokim produktom. Idealnie pomieści np. pucharki z deserem, pizzę, indyka lub duże pojemniki na mrożonki.



varioZone – ruchoma aranżacja wnętrza zamrażarki

Wnętrze zamrażarek marki Siemens pozwala na dostosowanie przestrzeni do indywidualnych potrzeb użytkownika dzięki strefie **varioZone** z wyjmowanymi półkami i szufladami. Możliwość prostej aranżacji wnętrza poprzez podział sprawdza się szczególnie przy specjalnych okazjach, wymagających przechowywania dużych produktów, np. całego łosia lub wyjątkowo wysokich naczyń z deserami.



varioShelf i easyAccess Shelf

W chłodziarkach **coolEfficiency** przednią część półki można złożyć. Dzięki temu zyskujemy więcej miejsca na postawienie wysokich butelek lub dużych garnków. Dodatkowym rozwiązaniem ułatwiającym aranżację wnętrza chłodziarki jest półka **easyAccess Shelf**. Można ją wysunąć na odległość 11,5 cm, dzięki czemu mamy wygodny dostęp do produktów.



Luksus użytkowania modeli coolConcept.



softClose – pewne zamknięcie drzwi

Nietrudno przez nieuwagę zostawić niedomknięte drzwi chłodziarki. Nowe zawiasy pozwolą uniknąć takich sytuacji. Wyposażone zostały w specjalny system **softClose**, który skutecznie wspomaga otwieranie i zamykanie drzwi. Dzięki temu nawet w pełni obciążone produktami drzwi otworzą się wyjątkowo lekko, a nad utrzymaniem szczelności wnętrza czuwa system automatycznego domyknięcia drzwi, włączający się przy kącie otwarcia poniżej 20°.

Highboard – czysta forma coolConcept

W modelach **coolConcept** z rozwiązaniem **Highboard** wszystkie elementy techniki chłodniczej zostały przeniesione do podstawy urządzenia. Teraz wlot i wylot powietrza znajdują się w cokole obudowy (o wysokości min. 10 cm). Dzięki temu nie trzeba już rezerwować przestrzeni na wentylację nad chłodziarką.



Oświetlenie diodowe LED – więcej światła

Chłodziarki z serii **coolConcept** są perfekcyjnie oświetlone **diodami LED** wbudowanymi po obu stronach wnętrza chłodziarki, przy czym strumień światła skierowany jest po przekątnej do wnętrza urządzenia, co wyklucza oślepienie oraz przysłonięcie źródła światła. Dodatkowym udogodnieniem jest umieszczenie kolejnych **dwóch diod** w komorze **hyperFresh** – dla lepszego podglądu przechowywanych produktów. Jedna jest zamontowana na tylnej ścianie, druga oświetla od góry szufladę po jej wysunięciu.

Pojemnik dividerBox

Utrzymanie porządku w chłodziarce to połowa sukcesu. Pojemnik **dividerBox** ma tylko 80 mm wysokości – można go łatwo wyjąć i umieścić w dowolnym miejscu chłodziarki.



touchControl – bardzo łatwa regulacja temperatury

Elegancki płaski wyświetlacz umożliwia osobną regulację temperatury w chłodziarce i zamrażarce – wszystko już przy pierwszym kontakcie. Innowacją jest panel sterowania **touchControl**, obecny we wszystkich modelach **coolConcept**. Do ustawienia wybranej funkcji wystarczy lekkie dotknięcie.

Jaka chłodziarko-zamrażarka najbardziej odpowiada Twoim potrzebom?

Dla ułatwienia decyzji o zakupie, podzieliśmy nasze urządzenia chłodzące na cztery linie: **iQ700**, **iQ500**, **iQ300** i **iQ100**. Każda z serii charakteryzuje się istotnymi funkcjami, dopasowanymi do konkretnych potrzeb. Teraz możesz wybrać model, który najlepiej spełni Twoje oczekiwania.

iQ700

Twoja kuchnia stanowi prawdziwą wizytówkę gospodarzy: jest piękna, funkcjonalna i perfekcyjnie zaaranżowana. Z pewnością tego samego oczekujesz od swojej chłodziarko-zamrażarki. Jej doskonale zorganizowane wnętrze zapewnia optymalne warunki dla wszelkich produktów spożywczych. Strefa świeżości **hyperFresh premium 0°C** oferuje prze-

strzeń z regulowaną temperaturą oraz wilgotnością powietrza – w klimacie wilgotnym przechowasz trzykrotnie dłużej owoce i warzywa, w suchym – mięso i ryby. Istotne parametry i sterowanie ustawieniami dostępne są z zewnątrz na **wyświetlaczu touchControl**. W ten sposób uzyskasz najlepsze efekty w najprostszy sposób.

iQ500

Preferujesz przyjazne środowisko, długotrwałe rozwiązania w gospodarstwie domowym i oczekujesz od swojej chłodziarko-zamrażarki maksymalnej wydajności energetycznej. A jeśli cenisz zdrowe i świeże posiłki, potrzebujesz urządzenia odpowiedniego dla delikatnych produktów.

W szufladach **hyperFresh plus** z regulacją wilgotności powietrza żywność pozostaje świeża zdecydowanie dłużej. **Wyświetlacz touchControl** pozwoli z łatwością ustawić odpowiednią temperaturę i tryb chłodzenia, a metalowe uchwyty wniosą do kuchni ponadczasową elegancję.

iQ300

Gdy brakuje czasu na codzienne zakupy, w Twojej chłodziarko-zamrażarce muszą się bez trudu zmieścić przywożone raz w tygodniu duże zapasy. Powinny też zachować dobrą kondycję i świeżość tak długo, jak to możliwe. Linia **iQ300** z szufladą **Fresh** spełnia te oczekiwania,

oferując odpowiednie miejsce na owoce i warzywa. Tu żywność pozostanie świeża zdecydowanie dłużej – dzięki regulacji poziomu wilgotności. Pozostałe parametry ustawisz i odczytasz na praktycznym **wyświetlaczu touchControl**.

iQ100

Jeśli dbasz o domowy budżet, przy wyborze odpowiedniej chłodziarko-zamrażarki zwróć uwagę na zużycie energii. W linii **iQ100** znajdziesz niezawodne, oszczędne

markowe modele z przydatnymi funkcjami i odpowiednim stosunkiem jakości do ceny.



Chłodziarki i zamrażarki – asortyment

Korzystając z poniższej tabeli można szybko i łatwo znaleźć odpowiednie urządzenie.

Model	Linia	Wysokość	Szerokość	Klasa efektywności energetycznej*	Zużycie energii kWh / rok	Poziom hałasu w dB(A) re 1 pW	Pojemność całkowita w litrach	noFrost	lowFrost	easyLift	softClose	Oświetlenie LED	hyperFresh premium
-------	-------	----------	-----------	-----------------------------------	---------------------------	-------------------------------	-------------------------------	---------	----------	----------	-----------	-----------------	--------------------



Chłodziarki z górnym zamrażalnikiem														
KI 40FP60	iQ700	1772	556	A++	229	39	284	–	–	■	■	■	■	
KI 24LV21FF	iQ100	1221	541	A+	221	37	200	–	–	–	–	–	–	
KI 42FAD30	iQ700	1221	558	A++	184	38	169	–	–	–	■	■	■	
KI 72LAD30	iQ500	1577	558	A++	196	36	248	–	–	–	■	■	–	
KI 82LAD40	iQ500	1772	558	A+++	146	36	286	–	–	–	■	■	–	

Chłodziarko-zamrażarki														
CI 36BP01	iQ700	2125	908	A+	423	42	526	■	–	–	–	■	–	
KI 39FP60	iQ700	1771	556	A++	247	39	245	■	–	■	■	■	■	
KI 86SKD41	iQ500	1772	558	A+++	151	38	260	–	■	–	■	■	–	
KI 86NKD31	iQ500	1772	558	A++	221	39	255	■	–	–	■	■	–	
KI 87VKS30	iQ300	1772	541	A++	227	38	272	–	■	–	–	–	–	
KI 34VX20	iQ100	1772	541	A+	274	40	267	–	–	–	–	–	–	

Zamrażarki														
FI 18NP31	iQ700	2125	451	A+	320	41	223	■	–	–	–	■	–	
FI 24NP31	iQ700	2125	603	A+	359	41	324	■	–	–	–	■	–	
FI 24DP32	iQ700	2125	603	A+	347	41	306	■	–	–	–	■	–	
GI 38NP60	iQ700	1772	556	A++	243	40	212	■	–	–	■	■	–	
GI 25NP60	iQ700	1397	556	A++	208	40	158	■	–	–	■	■	–	











Chłodziarki														
CI 24RP01	iQ700	2125	603	A+	169	40	369	■	–	–	–	■	–	
CI 30RP01	iQ700	2125	756	A+	182	40	479	■	–	–	–	■	–	
KI 42FP60	iQ700	1772	556	A++	133	39	302	–	–	■	■	■	■	
KI 41RVS30	iQ300	1221	538	A++	105	37	211	–	–	–	–	■	–	

Zamrażarka pod blat														
GI 11VAD30	iQ500	712	558	A++	144	36	72	–	■	–	■	–	–	

Chłodziarka pod blat														
KU 15LA65	iQ500	820	598	A++	140	38	123	–	–	–	■	–	–	

Chłodziarka do wina														
CI 24WP02	iQ700	2125	603	B	237	42	390	–	–	–	–	■	–	

* W skali efektywności energetycznej od A+++ do D.

	hyperFresh plus	fresh-Protect Box	varioShelf	Elektroniczne sterowanie	freshSense	Tryb urlopowy	Tryb Eco	Filtr airFresh	System multi-Airflow	super-chłodzenie	super-mrożenie	bigBox	varioZone	Strona
														
	-	-	-	■	-	-	-	■	-	-	■	-	-	109
	-	-	-	-	-	-	-	-	-	-	-	-	-	114
	-	-	■	■	■	-	-	-	-	■	■	-	-	113
	■	-	■	■	■	-	-	-	-	■	-	-	-	113
	■	-	■	■	■	-	-	-	-	■	■	-	-	113
	-	-	-	■	-	■	■	■	■	■	■	-	-	106
	-	-	-	■	-	-	-	■	-	■	■	■	-	109
	■	-	■	■	■	■	-	■	-	■	■	■	■	111
	■	-	■	■	■	■	-	-	-	■	■	■	■	111
	-	-	-	■	■	-	-	-	-	-	■	■	■	112
	-	-	-	-	-	-	-	-	-	-	-	-	-	112
	-	-	-	■	-	■	■	-	-	-	■	-	-	108
	-	-	-	■	-	■	■	-	-	-	■	-	-	108
	-	-	-	■	-	■	■	-	-	-	■	-	-	108
	-	-	-	■	-	-	-	-	-	-	■	■	-	110
	-	-	-	■	-	-	-	-	-	-	■	■	-	110
	-	■	-	■	-	■	■	■	■	■	-	-	-	106
	-	■	-	■	-	■	■	■	■	■	-	-	-	107
	-	-	-	■	-	-	-	■	-	■	-	-	-	109
	-	-	-	■	■	-	-	-	-	■	-	-	-	114
	-	-	-	■	■	-	-	-	-	-	■	-	■	110
	-	-	-	-	-	-	-	-	-	-	-	-	-	107
	-	-	-	■	-	■	■	■	-	-	-	-	-	107

Chłodziarko-zamrażarka coolModul

Chłodziarka coolModul



Model	CI 36BP01, iQ700	Model	CI 24RP01, iQ700
Parametry techniczne	<ul style="list-style-type: none"> Pojemność: 526 l Klasa efektywności energetycznej: A+ Zużycie energii¹: 423 kWh/rok Poziom hałasu: 42 dB(A) re1 pW Klasa klimatyczna: SN-T 	Parametry techniczne	<ul style="list-style-type: none"> Pojemność: 369 l Klasa efektywności energetycznej: A+ Zużycie energii¹: 169 kWh/rok Poziom hałasu: 40 dB(A) re1 pW Klasa klimatyczna: SN-T
Komfort użytkowania	<ul style="list-style-type: none"> Technologia noFrost Elektroniczna regulacja temperatury Wyświetlacz cyfrowy z możliwością ustawienia j. polskiego Tryb Eco Tryb urlopowy Alarm „otwartych drzwi” Filtr airFresh French Door** – możliwość otwierania dwojga drzwi jednocześnie 	Komfort użytkowania	<ul style="list-style-type: none"> Technologia noFrost Elektroniczna regulacja temperatury Wyświetlacz cyfrowy z możliwością ustawienia j. polskiego Tryb Eco Tryb urlopowy Alarm „otwartych drzwi” Filtr airFresh
Zamrażarka	<ul style="list-style-type: none"> Pojemność: 146 l supermrożenie z automatyką zamrażania Wózek zamrażarki na prowadnicach teleskopowych, mniejsza szuflada w środku Zintegrowana kostkarka do lodu (produkcja lodu ok. 1,7 kg / 24 h) z pojemnikiem do przechowywania zapasów lodu (na ok. 3 kg kostek lodu) Zdolność zamrażania: 16 kg / 24 h Zdolność przechowywania w przypadku awarii: 20 h 	Chłodziarka	<ul style="list-style-type: none"> superchłodzenie Automatyczne odszranianie System multiAirFlow Oświetlenie LED 4 półki z bezpiecznego szkła, w tym 3 o regulowanej wysokości 1 przezroczysta szuflada na prowadnicach teleskopowych 1 przezroczysta szuflada na warzywa z regulacją wilgotności, na prowadnicach teleskopowych 1 przezroczysta szuflada freshProtectbox o pojemności 51 l, na prowadnicach teleskopowych, z dodatkowym oświetleniem; (możliwość wyboru temperatury na trzech poziomach: 0°, 2° i 4° C) 3 półki na drzwiach, w tym najniższa wyjątkowo głęboka Półka na masło i sery na górze, kłapka z uszczelką magnetyczną 1 pojemnik na jajka
Wyposażenie dodatkowe	<ul style="list-style-type: none"> CI 36Z490 – komplet frontów ze stali szlachetnej, bez uchwytych (3 szt.) CI 10Z490 – komplet uchwytych ze stali szlachetnej (3 szt.) CI 36Z400 – kratka wentylacyjna ze stali szlachetnej FI 50Z000 – filtr do wody CI 60Z100 – zestaw montażowy do konfiguracji side-by-side z elementem grzejnym (konieczny, jeżeli odstęp pomiędzy 2 urządzeniami wynosi 0,5-16 cm) 	Wyposażenie dodatkowe	<ul style="list-style-type: none"> FI 24Z090 – front ze stali szlachetnej bez uchwytych CI 10Z090 – uchwyt ze stali szlachetnej CI 24Z000 – kratka wentylacyjna ze stali szlachetnej, mocowanie drzwi prawostronne CI 24Z100 – kratka wentylacyjna ze stali szlachetnej, mocowanie drzwi lewostronne CI 60Z000 – zestaw montażowy do konfiguracji side-by-side CI 60Z100 – zestaw montażowy do konfiguracji side-by-side z elementem grzejnym (konieczny jeżeli odstęp pomiędzy 2 urządzeniami wynosi 0,5-16 cm)
Inne	<ul style="list-style-type: none"> Wentylacja w cokole urządzenia Możliwość regulacji wysokości cokołu od 10,2 cm do 18,1 cm Kąt otwarcia drzwi: 115° Stałe podłączenie do wody, wąż o długości 3 m / 3/4 cala 	Inne	<ul style="list-style-type: none"> Wentylacja w cokole urządzenia Możliwość regulacji wysokości cokołu od 10,2 cm do 18,1 cm Drzwi zamocowane prawostronnie z możliwością zmiany strony Kąt otwarcia drzwi: 115°
Wymiary urządzenia ² (WxSxG)	2125 x 908 x 608 mm	Wymiary urządzenia ² (WxSxG)	2125 x 603 x 608 mm
Rysunek montażowy	Na stronie www.siemens-home.bsh-group.com/pl/	Rysunek montażowy	Na stronie www.siemens-home.bsh-group.com/pl/

*W skali efektywności energetycznej od A+++ do D.

**Komplet frontów ze stali szlachetnej pokazanej na zdjęciu dostępny jako wyposażenie dodatkowe.

¹ W oparciu o standardowy, 24-godzinny test.

² W celu osiągnięcia podanych wartości zużycia energii, należy zachować minimalny odstęp 3,5 cm między tyłem chłodziarki a ścianą, co należy uwzględnić przy planowaniu wymiarów niszy. Bez zachowania minimalnego odstępu funkcjonalność urządzenia nie zmienia się, zwiększy się nieznacznie zużycie energii.

Pokazane w katalogu zdjęcia urządzeń są poglądowe.

Chłodziarka coolModul



Chłodziarka vinoThek, coolModul



Model	CI 30RP01, iQ700
Parametry techniczne	<ul style="list-style-type: none"> Pojemność: 479 l Klasa efektywności energetycznej: A+ Zużycie energii¹: 182 kWh/rok Poziom hałasu: 40 dB(A) re1 pW Klasa klimatyczna: SN-T
Komfort użytkowania	<ul style="list-style-type: none"> Technologia noFrost Elektroniczna regulacja temperatury Wyświetlacz cyfrowy z możliwością ustawienia j. polskiego Tryb Eco Tryb urlopowy Alarm „otwartych drzwi” Filtr airFresh
Chłodziarka	<ul style="list-style-type: none"> superchłodzenie Automatyczne odszranianie System multiAirflow Oświetlenie LED 4 półki z bezpiecznego szkła, w tym 3 o regulowanej wysokości 1 przezroczysta szuflada na prowadnicach teleskopowych 1 przezroczysta szuflada na warzywa z regulacją wilgotności, na prowadnicach teleskopowych 1 przezroczysta szuflada freshProtectbox o pojemności 66 l, na prowadnicach teleskopowych z dodatkowym oświetleniem (możliwość wyboru temperatury na trzech poziomach: 0°, 2° i 4° C) 3 półki na drzwiach, w tym najniższa wyjątkowo głęboka Półka na masło i sery na górze, kłapka z uszczelką magnetyczną 1 pojemnik na jajka
Wyposażenie dodatkowe	<ul style="list-style-type: none"> FI 30Z090 – front ze stali szlachetnej, bez uchwyty CI 10Z090 – uchwyt ze stali szlachetnej CI 30Z000 – kratka wentylacyjna ze stali szlachetnej, mocowanie drzwi prawostronne CI 30Z100 – kratka wentylacyjna ze stali szlachetnej, mocowanie drzwi lewostronne CI 60Z000 – zestaw montażowy do konfiguracji side-by-side CI 60Z100 – zestaw montażowy do konfiguracji side-by-side z elementem grzejnym (konieczny jeżeli odstęp pomiędzy 2 urządzeniami wynosi 0,5-16 cm)
Inne	<ul style="list-style-type: none"> Wentylacja w cokole urządzenia Możliwość regulacji wysokości cokołu od 10,2 cm do 18,1 cm Drzwi zamocowane prawostronnie z możliwością zmiany strony Kąt otwarcia drzwi: 115°
Wymiary urządzenia ² (WxSxG)	2125 x 756 x 608 mm
Rysunek montażowy	Na stronie www.siemens-home.bsh-group.com/pl/

Model	CI 24WP02, iQ700
Parametry techniczne	<ul style="list-style-type: none"> Pojemność: 390 l Klasa efektywności energetycznej: B Zużycie energii¹: 237 kWh/rok Poziom hałasu: 42 dB(A) re1 pW Klasa klimatyczna: SN-T
Komfort użytkowania	<ul style="list-style-type: none"> Elektroniczna regulacja temperatury Wyświetlacz cyfrowy z możliwością ustawienia j. polskiego Tryb Eco Tryb urlopowy Alarm „otwartych drzwi” Filtr airFresh
Chłodziarka	<ul style="list-style-type: none"> Pojemność: 390 l Automatyczne odszranianie Oświetlenie LED 14 półek na prowadnicach teleskopowych o maksymalnej pojemność 98 butelek 0,75 l Szklane drzwi z filtrem UV Dwie strefy regulacji temperatury niezależne od siebie (w zakresie od 5° do 18° C) Wnętrze z metalu
Wyposażenie dodatkowe	<ul style="list-style-type: none"> CI 24Z590 – front ze stali szlachetnej bez uchwyty, mocowanie drzwi prawostronne CI 24Z690 – front ze stali szlachetnej bez uchwyty, mocowanie drzwi lewostronne CI 10Z090 – uchwyt ze stali szlachetnej CI 24Z000 – kratka wentylacyjna ze stali szlachetnej, mocowanie drzwi prawostronne CI 24Z100 – kratka wentylacyjna ze stali szlachetnej, mocowanie drzwi lewostronne CI 60Z000 – zestaw montażowy do konfiguracji side-by-side CI 60Z100 – zestaw montażowy do konfiguracji side-by-side z elementem grzejnym (konieczny jeżeli odstęp pomiędzy 2 urządzeniami wynosi 0,5-16 cm)
Inne	<ul style="list-style-type: none"> Wentylacja w cokole urządzenia Możliwość regulacji wysokości cokołu od 10,2 cm do 18,1 cm Drzwi zamocowane prawostronnie z możliwością zmiany strony Kąt otwarcia drzwi: 115°
Wymiary urządzenia ² (WxSxG)	2125 x 603 x 608 mm
Rysunek montażowy	Na stronie www.siemens-home.bsh-group.com/pl/

¹W skali efektywności energetycznej od A+++ do D.

²W oparciu o standardowy, 24-godzinny test.

³W celu osiągnięcia podanych wartości zużycia energii, należy zachować minimalny odstęp 3,5 cm między tyłem chłodziarki a ścianą, co należy uwzględnić przy planowaniu wymiarów niszy. Bez zachowania minimalnego odstępu funkcjonalność urządzenia nie zmienia się, zwiększy się nieznacznie zużycie energii.

Pokazane w katalogu zdjęcia urządzeń są poglądowe.

Zamrażarki coolModul



Model	FI 18NP31, iQ700	FI 24NP31, iQ700	FI 24DP32, iQ700
Parametry techniczne	<ul style="list-style-type: none"> Pojemność: 223 l Klasa efektywności energetycznej: A+ Zużycie energii¹: 320 kWh/rok Poziom hałasu: 41 dB(A) re1 pW Klasa klimatyczna: SN-T 	<ul style="list-style-type: none"> Pojemność: 324 l Klasa efektywności energetycznej: A+ Zużycie energii¹: 359 kWh/rok Poziom hałasu: 41 dB(A) re1 pW Klasa klimatyczna: SN-T 	<ul style="list-style-type: none"> Pojemność: 306 l Klasa efektywności energetycznej: A+ Zużycie energii¹: 347 kWh/rok Poziom hałasu: 41 dB(A) re1 pW Klasa klimatyczna: SN-T
Komfort użytkownika	<ul style="list-style-type: none"> Technologia noFrost Elektroniczna regulacja temperatury Wyświetlacz cyfrowy z możliwością ustawienia j. polskiego Automatyczna kostkarka do lodu z zintegrowanym pojemnikiem Tryb Eco Tryb urlopowy Alarm „otwartych drzwi” 	<ul style="list-style-type: none"> Technologia noFrost Elektroniczna regulacja temperatury Wyświetlacz cyfrowy z możliwością ustawienia j. polskiego Automatyczna kostkarka do lodu z zintegrowanym pojemnikiem Tryb Eco Tryb urlopowy Alarm „otwartych drzwi” 	<ul style="list-style-type: none"> Technologia noFrost Elektroniczna regulacja temperatury Wyświetlacz cyfrowy z możliwością ustawienia j. polskiego Automatyczna kostkarka do lodu z zintegrowanym pojemnikiem Dozownik wody, lód kruszony, lód w kostkach Tryb Eco Tryb urlopowy Alarm „otwartych drzwi”
Zamrażarka	<ul style="list-style-type: none"> Pojemność: 223 l supermrożenie z automatką zamrażania Oświetlenie LED 4 półki, w tym 3 o regulowanej wysokości 2 kosze na prowadnicach teleskopowych 5 półek na drzwiach Zdolność zamrażania: 18 kg / 24 h Zdolność przechowywania w przypadku awarii: 12 h 	<ul style="list-style-type: none"> Pojemność: 324 l supermrożenie z automatką zamrażania Oświetlenie LED 4 półki, w tym 3 o regulowanej wysokości 2 kosze na prowadnicach teleskopowych 5 półek na drzwiach Zdolność zamrażania: 18 kg / 24 h Zdolność przechowywania w przypadku awarii: 17 h 	<ul style="list-style-type: none"> Pojemność: 306 l supermrożenie z automatką zamrażania Oświetlenie LED 4 półki, w tym 2 o regulowanej wysokości 2 kosze na prowadnicach teleskopowych 2 półki na drzwiach Zdolność zamrażania: 14 kg / 24 h Zdolność przechowywania w przypadku awarii: 14 h
Wyposażenie dodatkowe	<ul style="list-style-type: none"> FI 18Z090 – front ze stali szlachetnej, bez uchwyty CI 10Z090 – uchwyt ze stali szlachetnej FI 18Z000 – kratka wentylacyjna ze stali szlachetnej, mocowanie drzwi prawostronne FI 18Z100 – kratka wentylacyjna ze stali szlachetnej, mocowanie drzwi lewostronne FI 50Z000 – filtr do wody CI 60Z000 – zestaw montażowy do konfiguracji side-by-side CI 60Z100 – zestaw montażowy do konfiguracji side-by-side z elementem grzejnym (konieczny jeżeli odstęp pomiędzy 2 urządzeniami wynosi 0,5-16 cm) 	<ul style="list-style-type: none"> FI 24Z090 – front ze stali szlachetnej, bez uchwyty CI 10Z090 – uchwyt ze stali szlachetnej FI 24Z000 – kratka wentylacyjna ze stali szlachetnej, mocowanie drzwi prawostronne FI 24Z100 – kratka wentylacyjna ze stali szlachetnej, mocowanie drzwi lewostronne FI 50Z000 – filtr do wody CI 60Z000 – zestaw montażowy do konfiguracji side-by side CI 60Z100 – zestaw montażowy do konfiguracji side-by side z elementem grzejnym (konieczny jeżeli odstęp pomiędzy 2 urządzeniami wynosi 0,5-16 cm) 	<ul style="list-style-type: none"> FI 24Z290 – front ze stali szlachetnej, bez uchwyty CI 10Z090 – uchwyt ze stali szlachetnej FI 24Z300 – kratka wentylacyjna ze stali szlachetnej FI 50Z000 – filtr do wody CI 60Z000 – zestaw montażowy do konfiguracji side-by-side CI 60Z100 – zestaw montażowy do konfiguracji side-by-side z elementem grzejnym (konieczny jeżeli odstęp pomiędzy 2 urządzeniami wynosi 0,5-16 cm)
Inne	<ul style="list-style-type: none"> Wentylacja w cokole urządzenia Możliwość regulacji wysokości cokołu od 10,2 cm do 18,1 cm Drzwi mocowane lewostronnie z możliwością zmiany strony Kąt otwarcia drzwi: 115° Stałe podłączenie do wody, wąż o długości 2 m / 3/4 cala 	<ul style="list-style-type: none"> Wentylacja w cokole urządzenia Możliwość regulacji wysokości cokołu od 10,2 cm do 18,1 cm Drzwi mocowane lewostronnie z możliwością zmiany strony Kąt otwarcia drzwi: 115° Stałe podłączenie do wody, wąż o długości 2 m / 3/4 cala 	<ul style="list-style-type: none"> Wentylacja w cokole urządzenia Możliwość regulacji wysokości cokołu od 10,2 cm do 18,1 cm Drzwi mocowane lewostronnie bez możliwości zmiany strony (FI 24DP32) Kąt otwarcia drzwi: 115° Stałe podłączenie do wody, wąż o długości 2 m / 3/4 cala
Wymiary urządzenia² (WxSxG)	2125 x 451 x 608 mm	2125 x 603 x 608 mm	2125 x 603 x 608 mm
Rysunek montażowy	Na stronie www.siemens-home.bsh-group.com/pl/		

*W skali efektywności energetycznej od A+++ do D.

¹ W oparciu o standardowy, 24-godzinny test.

² W celu osiągnięcia podanych wartości zużycia energii, należy zachować minimalny odstęp 3,5 cm między tyłem chłodziarki a ścianą, co należy uwzględnić przy planowaniu wymiarów niszy. Bez zachowania minimalnego odstępu funkcjonalność urządzenia nie zmienia się, zwiększy się nieznacznie zużycie energii.

Pokazane w katalogu zdjęcia urządzeń są poglądowe.



Model	KI 39FP60, iQ700 Chłodziarko-zamrażarka do zabudowy	KI 42FP60, iQ700 Chłodziarka do zabudowy	KI 40FP60, iQ700 Chłodziarka do zabudowy z górnym zamrażalnikiem
Parametry techniczne	<ul style="list-style-type: none"> Pojemność: 245 l Klasa efektywności energetycznej: A++ Zużycie energii¹: 247 kWh/rok Poziom hałas: 39 dB(A) re1 pW Klasa klimatyczna: SN-T 	<ul style="list-style-type: none"> Pojemność: 302 l Klasa efektywności energetycznej: A++ Zużycie energii¹: 133 kWh/rok Poziom hałas: 39 dB(A) re1 pW Klasa klimatyczna: SN-T 	<ul style="list-style-type: none"> Pojemność: 284 l Klasa efektywności energetycznej: A++ Zużycie energii¹: 229 kWh/rok Poziom hałas: 39 dB(A) re1 pW Klasa klimatyczna: SN-ST
Komfort użytkowania	<ul style="list-style-type: none"> Sterowanie touchControl Elektroniczna regulacja temperatury Wyświetlacz LED Osobne sterowanie temperaturą chłodziarki i zamrażarki Trzy niezależne obiegi chłodzące Wspomaganie zamykania drzwi softClose Dźwiękowa sygnalizacja pozostawienia otwartych drzwi Optyczny i dźwiękowy alarm aktywujący się przy wzroście temperatury w zamrażarce 	<ul style="list-style-type: none"> Sterowanie touchControl Elektroniczna regulacja temperatury Wyświetlacz LED Wspomaganie zamykania drzwi softClose Dźwiękowa sygnalizacja pozostawienia otwartych drzwi 	<ul style="list-style-type: none"> Sterowanie touchControl Elektroniczna regulacja temperatury, wyświetlacz LED Wspomaganie zamykania drzwi softClose Dźwiękowa sygnalizacja pozostawienia otwartych drzwi
Zamrażarka	<ul style="list-style-type: none"> Pojemność: 61 l Technologia noFrost supermrożenie 2 szuflady, w tym 1 duża bigBox Kalendarz zamrażania żywności Zdolność zamrażania: 12 kg / 24 h Zdolność przechowywania w przypadku awarii: 16 h 		<ul style="list-style-type: none"> Pojemność: 27 l supermrożenie Zdolność zamrażania: 2 kg / 24 h Zdolność przechowywania w przypadku awarii: 14 h
Chłodziarka	<ul style="list-style-type: none"> Pojemność: 128 l superchłodzenie Automatyczne odszranianie Dwustronne oświetlenie LED 2 półki z bezpiecznego szkła o regulowanej wysokości, w tym 1 półka easyLift 2 tace wysuwane na prowadnicach teleskopowych 1 dividerBox Zamykana półka na masło/sery 2 półki na drzwiach, w tym 1 głęboka z blokadą na butelki oraz 1 easyLift 	<ul style="list-style-type: none"> Pojemność: 225 l superchłodzenie Automatyczne odszranianie Dwustronne oświetlenie LED 3 półki z bezpiecznego szkła o regulowanej wysokości, w tym 1 półka easyLift 4 tace wysuwane na prowadnicach teleskopowych 1 dividerBox Zamykana półka na masło/sery 4 półki na drzwiach, w tym 1 głęboka z blokadą na butelki oraz 3 easyLift 	<ul style="list-style-type: none"> Pojemność: 180 l Automatyczne odszranianie Dwustronne oświetlenie LED 2 półki z bezpiecznego szkła o regulowanej wysokości, w tym 1 półka easyLift 3 tace wysuwane na prowadnicach teleskopowych 1 dividerBox Zamykana półka na masło/sery 4 półki na drzwiach, w tym 1 głęboka z blokadą na butelki oraz 3 easyLift
Strefa świeżości	<p>Strefa świeżości hyperFresh premium 0°C:</p> <ul style="list-style-type: none"> Pojemność: 56 l – 1 szuflada – strefa świeżości wilgotna (z karbowanym dnem, wysuwana na prowadnicach teleskopowych) – 2 szuflady – strefy świeżości suche z karbowanym dnem, wysuwane na prowadnicach teleskopowych Oświetlenie LED Aktywny filtr węglowy airFresh 	<p>Strefa świeżości hyperFresh premium 0°C:</p> <ul style="list-style-type: none"> Pojemność: 77 l – 1 szuflada – strefa świeżości wilgotna (z karbowanym dnem, wysuwana na prowadnicach teleskopowych) – 2 szuflady – strefy świeżości suche z karbowanym dnem, wysuwane na prowadnicach teleskopowych Oświetlenie LED Aktywny filtr węglowy airFresh 	<p>Strefa świeżości hyperFresh premium 0°C:</p> <ul style="list-style-type: none"> Pojemność: 77 l – 1 szuflada – strefa świeżości wilgotna (z karbowanym dnem, wysuwana na prowadnicach teleskopowych) – 2 szuflady – strefy świeżości suche z karbowanym dnem, wysuwane na prowadnicach teleskopowych Oświetlenie LED Aktywny filtr węglowy airFresh
Wyposażenie	<ul style="list-style-type: none"> 2 pojemniki na jajka 1 podstawka na butelkę 1 pojemnik na kostki lodu 2 wkłady akumulacyjne zimna 	<ul style="list-style-type: none"> 2 pojemniki na jajka 1 podstawka na butelkę 	<ul style="list-style-type: none"> 2 pojemniki na jajka 1 podstawka na butelkę 1 pojemnik na kostki lodu
Inne	<ul style="list-style-type: none"> Pełna wentylacja w cokole zabudowy Drzwi zamocowane prawostronnie z możliwością zmiany strony Zawiasy płaskie 	<ul style="list-style-type: none"> Pełna wentylacja w cokole zabudowy Drzwi zamocowane prawostronnie z możliwością zmiany strony Zawiasy płaskie 	<ul style="list-style-type: none"> Pełna wentylacja w cokole zabudowy Drzwi zamocowane prawostronnie z możliwością zmiany strony Zawiasy płaskie
Wymiary urządzenia ² (WxSxG)	1772 x 556 x 545 mm	1772 x 556 x 545 mm	1772 x 556 x 545 mm
Rysunki montażowe	Na stronie www.siemens-home.bsh-group.com/pl/		

*W skali efektywności energetycznej od A+++ do D.

¹ W oparciu o standardowy, 24-godzinny test.

² W celu osiągnięcia podanych wartości zużycia energii, należy zachować minimalny odstęp 3,5 cm między tyłem chłodziarki a ścianą, co należy uwzględnić przy planowaniu wymiarów niszy. Bez zachowania minimalnego odstępu funkcjonalność urządzenia nie zmienia się, zwiększy się nieznacznie zużycie energii. Pokazane w katalogu zdjęcia urządzeń są poglądowe.

Zamrażarki coolConcept



Zamrażarka



Model	GI 38NP60, iQ70 Zamrażarka do zabudowy	GI 25NP60, iQ70 Zamrażarka do zabudowy	GI 11VAD30, iQ500 Zamrażarka pod blat
Parametry techniczne	<ul style="list-style-type: none"> Pojemność: 212 l Klasa efektywności energetycznej: A++ Zużycie energii¹: 243 kWh/rok Poziom hałasu: 40 dB(A) re1 pW Klasa klimatyczna: SN-ST 	<ul style="list-style-type: none"> Pojemność: 158 l Klasa efektywności energetycznej: A++ Zużycie energii¹: 208 kWh/rok Poziom hałasu: 40 dB(A) re1 pW Klasa klimatyczna: SN-T 	<ul style="list-style-type: none"> Pojemność: 72 l Klasa efektywności energetycznej: A++ Zużycie energii¹: 144 kWh/rok Poziom hałasu: 36 dB(A) re1pW Klasa klimatyczna: SN-T
Komfort użytkowania	<ul style="list-style-type: none"> Sterowanie touchControl Elektryczna regulacja temperatury Wyświetlacz LED Wspomaganie zamykania drzwi softClose Dźwiękowa sygnalizacja pozostawienia otwartych drzwi Optyczny i dźwiękowy alarm aktywujący się przy wzroście temperatury w zamrażarce 	<ul style="list-style-type: none"> Technologia noFrost Sterowanie touchControl Elektryczna regulacja temperatury Wyświetlacz LED Wspomaganie otwierania drzwi Wspomaganie zamykania drzwi softClose Dźwiękowa sygnalizacja pozostawienia otwartych drzwi Optyczny i dźwiękowy alarm aktywujący się przy wzroście temperatury w zamrażarce 	<ul style="list-style-type: none"> Supercicha Elektryczna regulacja temperatury Wyświetlacz LED Optyczny i dźwiękowy alarm aktywujący się przy wzroście temperatury freshSense – stała temperatura, dzięki inteligentnemu systemowi czujników Wspomaganie zamykania drzwi softClose
Zamrażarka	<ul style="list-style-type: none"> Pojemność: 212 l Technologia noFrost supermrożenie Oświetlenie LED 2 zamykane półki na mrożonki z przezroczystymi, uchylnymi drzwiami 5 szuflad, w tym 1 szuflada duża typu bigBox 6 półek z bezpiecznego szkła pomiędzy szufladami Kalendarz zamrażania żywności Zdolność zamrażania: 25 kg / 24 h Zdolność przechowywania w przypadku awarii: 11h 	<ul style="list-style-type: none"> Pojemność: 158 l supermrożenie Oświetlenie LED 1 zamykana półka na mrożonki z przezroczystymi, uchylnymi drzwiami 4 przezroczyste szuflady, w tym 1 duża szuflada typu bigBox 4 półki z bezpiecznego szkła pomiędzy szufladami Kalendarz zamrażania żywności Zdolność zamrażania: 23 kg / 24 h Zdolność przechowywania w przypadku awarii: 11h 	<ul style="list-style-type: none"> Pojemność: 72 l supermrożenie Technologia lowFrost 3 przezroczyste szuflady varioZone – wyjmowane półki i szuflady dla uzyskania większej przestrzeni Kalendarz zamrażania żywności Zdolność zamrażania: 8 kg / 24 h Zdolność przechowywania w przypadku awarii: 21 h
Wyposażenie	<ul style="list-style-type: none"> 1 pojemnik na kostki lodu 2 wkłady akumulacyjne zimna 	<ul style="list-style-type: none"> 1 pojemnik na kostki lodu 2 wkłady akumulacyjne zimna 	<ul style="list-style-type: none"> 1 pojemnik na kostki lodu 2 wkłady akumulacyjne zimna
Inne	<ul style="list-style-type: none"> Pełna wentylacja w cokole zabudowy Drzwi zamocowane prawostronnie z możliwością zmiany strony Zawiasy płaskie 	<ul style="list-style-type: none"> Pełna wentylacja w cokole zabudowy Drzwi zamocowane lewostronnie z możliwością zmiany strony Zawiasy płaskie 	<ul style="list-style-type: none"> Drzwi zamocowane prawostronnie z możliwością zmiany strony Zawiasy płaskie
Wymiary urządzenia ² (WxSxG)	1772 x 556 x 545 mm	1397 x 556 x 545 mm	712 x 558 x 545 mm
Rysunki montażowe	Na stronie www.siemens-home.bsh-group.com/pl/		

*W skali efektywności energetycznej od A+++ do D.

¹ W oparciu o standardowy, 24-godzinny test.

² W celu osiągnięcia podanych wartości zużycia energii, należy zachować minimalny odstęp 3,5 cm między tyłem chłodziarki a ścianą, co należy uwzględnić przy planowaniu wymiarów niszy. Bez zachowania minimalnego odstęp funkcjonalność urządzenia nie zmienia się, zwiększy się nieznacznie zużycie energii.

Pokazane w katalogu zdjęcia urządzeń są poglądowe.

Chłodziarko-zamrażarki coolEfficiency z hyperFresh plus



Model	KI 86SKD41, iQ500	KI 86NKD31, iQ500
Parametry techniczne	<ul style="list-style-type: none"> Pojemność: 260 l Klasa efektywności energetycznej: A+++ Zużycie energii¹: 151 kWh/rok Poziom hałasu: 38 dB(A) re1pW Klasa klimatyczna: SN-T 	<ul style="list-style-type: none"> Pojemność: 255 l Klasa efektywności energetycznej: A++ Zużycie energii¹: 221 kWh/rok Poziom hałasu: 39 dB(A) re1pW Klasa klimatyczna: SN-ST
Komfort użytkowania	<ul style="list-style-type: none"> Sterowanie touch Control Elektroniczna regulacja temperatury Wyświetlacz cyfrowy Wspomaganie zamykania drzwi softClose Osobne sterowanie temperaturą chłodziarki i zamrażarki Tryb urlopowy freshSense – stała temperatura, dzięki inteligentnemu systemowi czujników Supercicha Dźwiękowa sygnalizacja pozostawienia otwartych drzwi Wewnętrzne metalowe aplikacje Optyczny i dźwiękowy alarm aktywujący się przy wzroście temperatury w zamrażarce 	<ul style="list-style-type: none"> Sterowanie touch Control Elektroniczna regulacja temperatury Wyświetlacz cyfrowy Wspomaganie zamykania drzwi softClose Osobne sterowanie temperaturą chłodziarki i zamrażarki Tryb urlopowy freshSense – stała temperatura, dzięki inteligentnemu systemowi czujników Supercicha Dźwiękowa sygnalizacja pozostawienia otwartych drzwi Optyczny i dźwiękowy alarm aktywujący się przy wzroście temperatury w zamrażarce
Chłodziarka	<ul style="list-style-type: none"> Pojemność: 186 l superchłodzenie Automatyczne odszranianie Oświetlenie LED 5 półek z bezpiecznego szkła, w tym w tym 4 o regulowanej wysokości, 1 półka varioShelf 5 półek na drzwiach, w tym 1 zamykana półka na masło i sery Filtr węglowy airFresh 	<ul style="list-style-type: none"> Pojemność: 188 l superchłodzenie Automatyczne odszranianie Oświetlenie LED 5 półek z bezpiecznego szkła, w tym 4 o regulowanej wysokości, 1 półka varioShelf 5 półek na drzwiach, w tym 1 zamykana półka na masło i sery
System świeżości	<ul style="list-style-type: none"> 1 szuflada hyperFresh plus z regulacją wilgotności 	<ul style="list-style-type: none"> 1 szuflada hyperFresh plus z regulacją wilgotności
Zamrażarka	<ul style="list-style-type: none"> Pojemność: 74 l supermrożenie Automatyka zamrażania 3 przezroczyste szuflady, w tym 1 bigBox varioZone – wyjmowane półki i szuflady dla uzyskania większej przestrzeni Kalendarz zamrażania żywności Zdolność zamrażania: 10 kg / 24 h Zdolność przechowywania w przypadku awarii: 33 h 	<ul style="list-style-type: none"> Pojemność: 67 l Technologia noFrost supermrożenie Automatyka zamrażania 3 przezroczyste szuflady, w tym 1 bigBox varioZone – wyjmowane półki i szuflady dla uzyskania większej przestrzeni Kalendarz zamrażania żywności Zdolność zamrażania: 8 kg / 24 h Zdolność przechowywania w przypadku awarii: 13 h
Wyposażenie	<ul style="list-style-type: none"> 2 pojemniki na jajka 1 pojemnik na kostki lodu 2 wkłady akumulacyjne zimna 	<ul style="list-style-type: none"> 2 pojemniki na jajka 1 pojemnik na kostki lodu 2 wkłady akumulacyjne zimna
Inne	<ul style="list-style-type: none"> Easy Installation – prosty i szybki montaż urządzenia Drzwi zamocowane prawostronnie z możliwością zmiany strony Zawiasy płaskie 	<ul style="list-style-type: none"> Easy Installation – prosty i szybki montaż urządzenia Drzwi zamocowane prawostronnie z możliwością zmiany strony Zawiasy płaskie
Wymiary urządzenia ² (WxSxG)	1772 x 558 x 545 mm	1772 x 558 x 545 mm
Rysunki montażowe	Na stronie www.siemens-home.bsh-group.com/pl/	

*W skali efektywności energetycznej od A+++ do D.

¹ W oparciu o standardowy, 24-godzinny test.

² W celu osiągnięcia podanych wartości zużycia energii, należy zachować minimalny odstęp 3,5 cm między tyłem chłodziarki a ścianą, co należy uwzględnić przy planowaniu wymiarów niszy. Bez zachowania minimalnego odstępu funkcjonalność urządzenia nie zmienia się, zwiększy się nieznacznie zużycie energii.

Pokazane w katalogu zdjęcia urządzeń są poglądowe.

Chłodziarko-zamrażarki



Model	KI 87VKS30, iQ300	KI 34VX20, iQ100
Parametry techniczne	<ul style="list-style-type: none"> Pojemność: 272 l Klasa efektywności energetycznej: A++ Zużycie energii¹: 227 kWh/rok Poziom hałasu: 38 dB(A) re1pW Klasa klimatyczna: SN-T 	<ul style="list-style-type: none"> Pojemność: 265 l Klasa efektywności energetycznej: A+ Zużycie energii¹: 274 kWh/rok Poziom hałasu: 40 dB(A) re1pW Klasa klimatyczna: ST
Komfort użytkowania	<ul style="list-style-type: none"> Elektroniczna regulacja temperatury Wyświetlacz LED Oświetlenie LED Supercicha freshSense – stała temperatura, dzięki inteligentnemu systemowi czujników 	<ul style="list-style-type: none"> Mechaniczna regulacja temperatury Wewnętrzne metalowe aplikacje
Chłodziarka	<ul style="list-style-type: none"> Pojemność: 209 l Automatyczne odszranianie 5 półek z bezpiecznego szkła, w tym 4 o regulowanej wysokości 1 szuflada Fresh Box 5 półek na drzwiach 	<ul style="list-style-type: none"> Pojemność: 199 l Automatyczne odszranianie 5 półek z bezpiecznego szkła, w tym 4 o regulowanej wysokości 4 półki na drzwiach, w tym 1 zamykana półka na masło i sery Przezroczysty pojemnik na warzywa z falowanym dnem Zamykana półka na drzwiach
Zamrażarka	<ul style="list-style-type: none"> Pojemność: 63 l supermrożenie Automatyka zamrażania 2 przezroczyste szuflady, w tym 1 bigBox varioZone – wyjmowane półki i szuflady dla uzyskania większej przestrzeni Kalendarz zamrażania żywności Zdolność zamrażania: 3 kg / 24 h Zdolność przechowywania w przypadku awarii: 26 h 	<ul style="list-style-type: none"> Pojemność: 66 l Automatyka zamrażania 3 przezroczyste szuflady Zdolność zamrażania: 3 kg / 24 h Zdolność przechowywania w przypadku awarii: 16 h
Wyposażenie	<ul style="list-style-type: none"> 2 pojemniki na jajka 2 wkłady akumulacyjne zimna 	<ul style="list-style-type: none"> 1 dodatkowy pojemnik podwieszany pod półką 1 plastikowy stelaż na butelki
Inne	<ul style="list-style-type: none"> Drzwi zamocowane prawostronnie z możliwością zamiany strony Zawiasy ślizgowe 	<ul style="list-style-type: none"> Drzwi zamocowane prawostronnie z możliwością zamiany strony Zawiasy ślizgowe
Wymiary urządzenia ² (WxSxG)	1772 x 541 x 545 mm	1772 x 541x 545 mm
Rysunki montażowe	Na stronie www.siemens-home.bsh-group.com/pl/	

*W skali efektywności energetycznej od A+++ do D.

¹ W oparciu o standardowy, 24-godzinny test.

² W celu osiągnięcia podanych wartości zużycia energii, należy zachować minimalny odstęp 3,5 cm między tyłem chłodziarki a ścianą, co należy uwzględnić przy planowaniu wymiarów niszy. Bez zachowania minimalnego odstępu funkcjonalność urządzenia nie zmienia się, zwiększy się nieznacznie zużycie energii.

Pokazane w katalogu zdjęcia urządzeń są poglądowe.

Chłodziarki z górnym zamrażalnikiem coolEfficiency



Chłodziarka z górnym zamrażalnikiem



Model	KI 72LAD30, iQ500	KI 82LAD40, iQ500	KI 42FAD30, iQ700
Parametry techniczne	<ul style="list-style-type: none"> Pojemność: 248 l Klasa efektywności energetycznej: A++ Zużycie energii¹: 196 kWh/rok Poziom hałas: 36 dB(A) re 1 pW Klasa klimatyczna: SN-ST 	<ul style="list-style-type: none"> Pojemność: 285 l Klasa efektywności energetycznej: A+++ Zużycie energii¹: 146 kWh/rok Poziom hałas: 36 dB(A) re 1pW Klasa klimatyczna: SN-T 	<ul style="list-style-type: none"> Pojemność: 169 l Klasa efektywności energetycznej: A++ Zużycie energii¹: 184 kWh/rok Poziom hałas: 38 dB(A) re 1pW Klasa klimatyczna: SN-ST
Komfort użytkowania	<ul style="list-style-type: none"> Sterowanie touch Control Elektroniczna regulacja temperatury Wyświetlacz cyfrowy Oświetlenie LED Wspomaganie zamykania drzwi softClose freshSense – stała temperatura, dzięki inteligentnemu systemowi czujników Dźwiękowa sygnalizacja pozostawienia otwartych drzwi 	<ul style="list-style-type: none"> Sterowanie touch Control Elektroniczna regulacja temperatury Wyświetlacz cyfrowy Oświetlenie LED Wspomaganie zamykania drzwi softClose freshSense – stała temperatura, dzięki inteligentnemu systemowi czujników Dźwiękowa sygnalizacja pozostawienia otwartych drzwi Wewnętrzne metalowe aplikacje 	<ul style="list-style-type: none"> Sterowanie touch Control Elektroniczna regulacja temperatury Wyświetlacz cyfrowy Oświetlenie LED Wspomaganie zamykania drzwi softClose freshSense – stała temperatura, dzięki inteligentnemu systemowi czujników Dźwiękowa sygnalizacja pozostawienia otwartych drzwi Wewnętrzne metalowe aplikacje
Zamrażarka	<ul style="list-style-type: none"> Pojemność: 34 l Zdolność zamrażania: 3 kg w ciągu 24 h Zdolność przechowywania w przypadku awarii: 22 h 1 wyjmowana półka z bezpiecznego szkła Możliwość przechowywania pudełka z pizzą 	<ul style="list-style-type: none"> Pojemność: 34 l Zdolność zamrażania: 4,5 kg / 24 h Zdolność przechowywania w przypadku awarii: 22 h 1 wyjmowana półka z bezpiecznego szkła Możliwość przechowywania pudełka z pizzą 	<ul style="list-style-type: none"> Pojemność: 15 l Zdolność zamrażania: 2,5 kg / 24 h Zdolność przechowywania w przypadku awarii: 13 h Możliwość przechowywania pudełka z pizzą
Chłodziarka	<ul style="list-style-type: none"> Pojemność: 214 l superChłodzenie Automatyczne odszranianie 4 półki z bezpiecznego szkła, w tym 3 o regulowanej wysokości (1 półka varioShelf, 1 półka easyAccess Shelf) 4 półki na drzwiach, w tym 1 zamykana półka na masło / sery 	<ul style="list-style-type: none"> Pojemność: 251 l superChłodzenie Automatyczne odszranianie 5 półek z bezpiecznego szkła, w tym 4 o regulowanej wysokości (1 półka varioShelf, 1 półka easyAccess Shelf) 5 półek na drzwiach, w tym 1 zamykana półka na masło/sery Blokada na butelki 	<ul style="list-style-type: none"> Pojemność: 154 l superChłodzenie Automatyczne odszranianie 3 półki, w tym 2 z bezpiecznego szkła o regulowanej wysokości (1 półka varioShelf, 1 półka easyAccess Shelf) 3 półki na drzwiach, w tym 1 zamykana półka na masło / sery
Strefa świeżości	<ul style="list-style-type: none"> 1 szuflada hyperFresh plus z regulacją wilgotności na prowadnicach teleskopowych: owoce i warzywa pozostaną 2 x dłużej świeże 1 szuflada Fresh Box na prowadnicach teleskopowych 	<ul style="list-style-type: none"> 1 szuflada hyperFresh plus z regulacją wilgotności na prowadnicach teleskopowych: owoce i warzywa pozostaną 2 x dłużej świeże 1 szuflada Fresh Box na prowadnicach teleskopowych 	<p>Strefa świeżości hyperFresh premium 0°C z regulacją wilgotności</p> <ul style="list-style-type: none"> 1 szuflada (strefa wilgotna) na prowadnicach teleskopowych: owoce i warzywa pozostaną 3 x dłużej świeże 1 szuflada (strefa sucha) na prowadnicach teleskopowych dla mięsa i ryb
Wyposażenie	<ul style="list-style-type: none"> 2 pojemniki na jajka 1 pojemnik na kostki lodu 	<ul style="list-style-type: none"> 2 pojemniki na jajka 1 pojemnik na kostki lodu 	<ul style="list-style-type: none"> 2 pojemniki na jajka 1 pojemnik na kostki lodu
Inne	<ul style="list-style-type: none"> Easy Installation – prosty i szybki montaż urządzenia Drzwi zamocowane prawostronnie z możliwością zamiany strony Zawiasy płaskie 	<ul style="list-style-type: none"> Easy Installation – prosty i szybki montaż urządzenia Drzwi zamocowane prawostronnie z możliwością zamiany strony Zawiasy płaskie 	<ul style="list-style-type: none"> Easy Installation – prosty i szybki montaż urządzenia Drzwi zamocowane prawostronnie z możliwością zamiany strony Zawiasy płaskie
Wymiary urządzenia ² (WxSxG)	1578 x 558 x 545 mm	1772 x 558 x 545 mm	1221 x 558 x 545 mm
Rysunki montażowe	Na stronie www.siemens-home.bsh-group.com/pl/		

*W skali efektywności energetycznej od A+++ do D.

¹ W oparciu o standardowy, 24-godzinny test.

² W celu osiągnięcia podanych wartości zużycia energii, należy zachować minimalny odstęp 3,5 cm między tyłem chłodziarki a ścianą, co należy uwzględnić przy planowaniu wymiarów niszy. Bez zachowania minimalnego odstępu funkcjonalność urządzenia nie zmieni się, zwiększy się nieznacznie zużycie energii. Pokazane w katalogu zdjęcia urządzeń są poglądowe.

Chłodziarka do zabudowy



Chłodziarka podblatowa



Chłodziarka do zabudowy



Model	KI 24LV21FF, iQ100	KU 15LA65, iQ500	KI 41RVS30, iQ300
Parametry techniczne	<ul style="list-style-type: none"> Pojemność: 200 l Klasa efektywności energetycznej: A+ Zużycie energii¹: 221 kWh/rok Poziom hałasu: 37 dB(A) re1pW Klasa klimatyczna: ST 	<ul style="list-style-type: none"> Pojemność: 123 l Klasa efektywności energetycznej: A++ Zużycie energii¹: 140 kWh/rok Poziom hałasu: 38 dB(A) re1pW Klasa klimatyczna: SN-ST 	<ul style="list-style-type: none"> Pojemność: 211 l Klasa efektywności energetycznej: A++ Zużycie energii¹: 105 kWh/rok Poziom hałasu: 37 dB(A) re1 pW Klasa klimatyczna: SN-T
Komfort użytkowania	<ul style="list-style-type: none"> Supercicha Mechaniczna regulacja temperatury Wewnętrzne metalowe aplikacje 	<ul style="list-style-type: none"> Wspomaganie zamykania drzwi softClose Supercicha Mechaniczna regulacja temperatury Wewnętrzne metalowe aplikacje 	<ul style="list-style-type: none"> Sterowanie touchControl Elektroniczna regulacja temperatury Wyświetlacz LED freshSense – stała temperatura, dzięki inteligentnemu systemowi czujników
Chłodziarka	<ul style="list-style-type: none"> Pojemność: 183 l Automatyczne odszranianie 4 półki z bezpiecznego szkła, w tym 3 o regulowanej wysokości 4 półki na drzwiach Przezroczysty pojemnik na warzywa z falowanym dnem 	<ul style="list-style-type: none"> Pojemność: 108 l Automatyczne odszranianie 2 półki z bezpiecznego szkła, w tym 1 o regulowanej wysokości Przezroczysty pojemnik na warzywa 	<ul style="list-style-type: none"> Pojemność: 211 l superChłodzenie Automatyczne odszranianie Oświetlenie LED 6 półek z bezpiecznego szkła, w tym 5 półek o regulowanej wysokości 4 półki na drzwiach Przezroczysty pojemnik na warzywa
Zamrażarka	<ul style="list-style-type: none"> Pojemność: 17 l Zdolność zamrażania: 2 kg / 24 h Zdolność przechowywania w przypadku awarii: 10 h 	<ul style="list-style-type: none"> Pojemność: 15 l Zdolność zamrażania: 2 kg / 24 h Zdolność przechowywania w przypadku awarii: 10 h 	
Wyposażenie	<ul style="list-style-type: none"> 1 pojemnik na jajka 1 stelaż na butelki 	<ul style="list-style-type: none"> 1 pojemnik na jajka 1 pojemnik na kostki lodu 	<ul style="list-style-type: none"> 2 pojemniki na jajka
Inne	<ul style="list-style-type: none"> Drzwi zamocowane prawostronnie z możliwością zmiany strony Zawiasy ślizgowe 	<ul style="list-style-type: none"> Wentylacja w cokole (wycięcie w blacie nie jest wymagane) Możliwość regulacji cokołu Drzwi zamocowane prawostronnie z możliwością zmiany strony Zawiasy płaskie 	<ul style="list-style-type: none"> Easy Installation – prosty i szybki montaż urządzenia Drzwi zamocowane prawostronnie z możliwością zmiany strony Zawiasy ślizgowe Uchwyty do przenoszenia
Wymiary urządzenia² (WxSxG)	1221 x 541 x 542 mm	820 x 598 x 548 mm	1221 x 541 x 545 mm
Rysunki montażowe	Na stronie www.siemens-home.bsh-group.com/pl/	Na stronie www.siemens-home.bsh-group.com/pl/	Na stronie www.siemens-home.bsh-group.com/pl/

*W skali efektywności energetycznej od A+++ do D.

¹ W oparciu o standardowy, 24-godzinny test.

² W celu osiągnięcia podanych wartości zużycia energii, należy zachować minimalny odstęp 3,5 cm między tyłem chłodziarki a ścianą, co należy uwzględnić przy planowaniu wymiarów niszy. Bez zachowania minimalnego odstępu funkcjonalność urządzenia nie zmienia się, zwiększy się nieznacznie zużycie energii.

Pokazane w katalogu zdjęcia urządzeń są poglądowe.



Zmywarki marki Siemens.



Innowacyjne zmywanie z ekologią w tle.

Woda stanowi dziś bardzo cenne dobro. Tylko 0,3% światowych zasobów wody nadaje się do picia, a ponad miliard ludzi nie ma do niej dostępu! Dlatego liczy się każda kropla – także przy zmywaniu. Wbrew utrzymującej się jeszcze opinii, korzystanie ze zmywarki jest dużo bardziej efektywne od zmywania ręcznego, a zużycie wody i detergentu – o wiele niższe. Zmywając ręcznie, zużywasz nawet do 100 l wody, a zmywarka dla tej samej ilości naczyń potrzebuje tylko około 10 l. Jeszcze mniej wody zużywają nasze najnowsze zmywarki z rewolucyjną technologią **iSensoric**, automatycznie dopasowującą parametry cyklu do potrzeb każdego załadunku. Oszczędne mycie pod kontrolą czujników przekłada się na rewelacyjne wyniki eksploatacyjne – niektóre modele **iSensoric** zużywają jedynie 6,5 l wody na cykl! Naszą dumą są też zmywarki z **Turbosuszeniem Zeolith®**, należące do najbardziej energooszczędnych na świecie. Dzięki ciągłej pracy nad innowacjami, od roku 1998 marka Siemens zredukowała zużycie wody w zmywarkach o 56%, a zużycie energii o 40%.



Wielowymiarowy zysk.

Dla większej rodziny klasyka o szerokości 60 cm

Są wyjątkowo szybkie, oszczędne, komfortowe w eksploatacji i potrafią zadbać o każdy rodzaj naczyń. Od Ciebie wymagają jedynie załadunku, a mają wyjątkowo pojemne i ustawne wnętrza, zdolne pomieścić komplety stołowe dla kilkunastu osób. Zaskakują łatwością obsługi, wielką ilością programów oraz funkcji, przystosowujących proces zmywania do potrzeb. Dzięki nim Twoje naczynia lśnią czystością, a szkło nie traci przejrzystości i blasku.

Wielkie możliwości w obudowie o szerokości 45 cm

Zmywarki **speedMatic** o szerokości 45 cm, podobnie jak większe modele marki Siemens, wyróżniają się innowacyjną technologią, pełnym komfortem obsługi oraz najwyższą wydajnością. Oferują szereg zaawansowanych rozwiązań, jak np. podwójne ramie spryskujące **duoPower**, funkcja **varioSpeed Plus**, czy szuflada **vario3 Pro**. Pracują w **klasie energetycznej A+++** i są prawdziwymi mistrzami w efektywności wśród mniejszych modeli. Do umycia 10 kompletów naczyń w jednym cyklu zużywają tylko 9,5 l wody! Z nowymi zmywarkami **speedMatic45** oszczędzisz miejsce, czas i zasoby naturalne.

Różne wersje sterowania dla dużych i mniejszych modeli

Zmywarki marki Siemens, zarówno pełnowymiarowe, jak i mniejsze, o szerokości 45 cm, udostępniają **dwa typy paneli sterowania: wyeksponowane i ukryte**. Eleganckie panele frontowe zajmujące górną część drzwi zmywarki pozwalają na bieżąco śledzić postęp programu, natomiast w modelach w pełni zintegrowanych panel sterowania ukryty jest w górnej, niewidocznej krawędzi obudowy. Oba warianty zapewniają intuicyjnie łatwą obsługę i przekazują informacje o aktywności zmywarki.

Pełna wolność aranżacji ze zmywarką modułową

Zmywarka modułowa marki Siemens pasuje do każdej indywidualnej koncepcji zabudowy. Jest wyjątkowo nowoczesna i świetnie prezentuje się w sąsiedztwie każdego urządzenia marki Siemens – klasycznego lub kompaktowego. Sprawdza się też znakomicie w każdej konfiguracji: poziomej i pionowej, a zabudowana na odpowiedniej wysokości zapewnia wyjątkowy komfort obsługi. Funkcjonalnością dorównuje najlepszym, a dzięki zaawansowanej technologii jest też wyjątkowo wydajna, oszczędna i należy do najcichszych na rynku.



W stronę przyszłości: autorskie sposoby na oszczędność wody i energii.



System Turbosuszenia Zeolith®

To autorskie rozwiązanie znacznie podnosi sprawność i efektywność zmywarek marki Siemens i dostępne jest zarówno w modelach klasycznych, jak i mniejszych, o szerokości 45 cm. Nasz opatentowany system wykorzystuje specyficzne właściwości minerału zeolit. Ukryte na dnie zmywarki granulki minerału współpracują aktywnie z urządzeniem przez cały czas jego użytkowania. Przy każdym cyklu podczas trybu suszenia wchłaniają wilgoć i przekształcają ją w ciepło, skutecznie wspomagając i przyspieszając ten proces. W następnym cyklu pod wpływem wysokiej temperatury minerał odzyskuje swoje właściwości absorpcyjne i granulki znów są gotowe do wchłaniania wilgoci w trakcie suszenia. Zmywarka z **Turbosuszeniem Zeolith®** działa szybciej i zużywa wyjątkowo niewiele energii.



Czujnik aquaSensor

Czujnik **aquaSensor**, najnowszej generacji, jeszcze dokładniej bada wiązkę światła stopień zabrudzenia wody. Jego precyzyjna ocena ma wpływ na ilość świeżej wody, jaka zostanie zużyta przy zmywaniu konkretnego ładunku. Pozwala to zaoszczędzić do 4 litrów wody w porównaniu z programami do mocno zabrudzonych naczyń.



Technologia maksymalnej oszczędności wody – zmywarka iQ700

Wyjątkową efektywnością mogą poszczycić się nasze zmywarki **iQ700**, korzystające z inteligentnej metody magazynowania wody, pozwalającej jeszcze lepiej i oszczędniej gospodarować zgromadzonymi zapasami. Pomimo ekstremalnie niskiego zużycia wody, zmywarka **iQ700** gwarantuje zawsze doskonałe rezultaty mycia. Jeśli dodać obniżony pobór energii, można śmiało zakwalifikować ją do grupy rekordzistów w skali światowej! Bardzo dobre wyniki w kategorii zużycia wody osiągają też nasze zmywarki o szerokości 45 cm, zdolne umyć aż **10 kompletów naczyń** w jednym cyklu, pobierając jedynie **9,5 litra wody!** Oznacza to również znaczną oszczędność energii, potrzebnej do podgrzania wody.



Suszenie z wymiennikiem ciepła

Wymiennik ciepła pozwala wykorzystać energię zgromadzoną w raz podgrzanej wodzie do następnego etapu zmywania, oszczędzając ok. 15% energii. Wraz z komorą zmywarki stanowi zamknięty system higienicznego suszenia, chroni też delikatne naczynia przed szkodliwymi skokami temperatury.

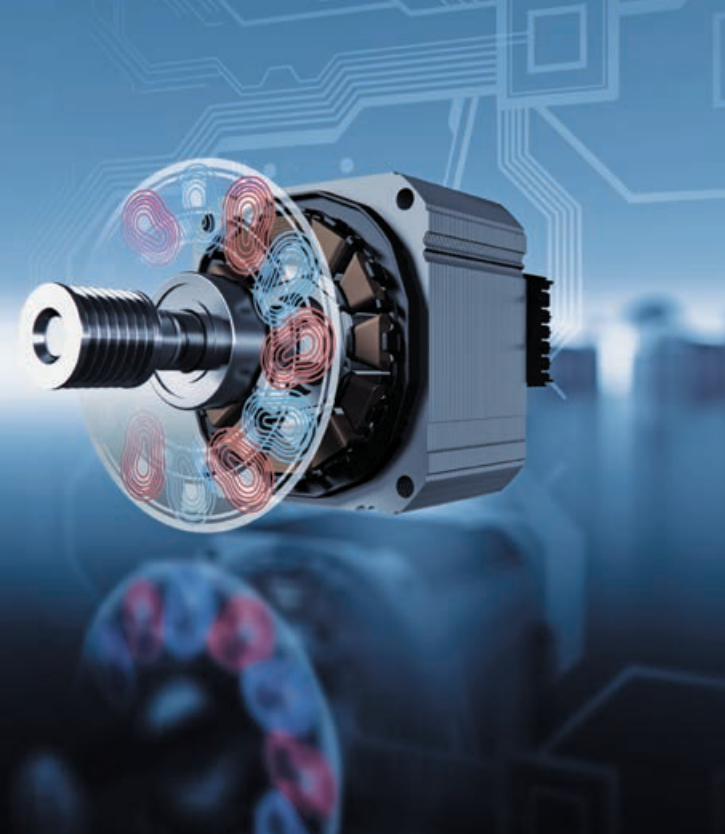

Supercicha napęd silnika iQdrive

Mycie naczyń nigdy nie obywało się bez hałasu. Ale to już przeszłość. Nasze 45-centymetrowe zmywarki nowej generacji należą do najcichszych na rynku. Pracują z pełną energią, **emitując zaledwie 43 dB** – czyli są cichsze niż komputer! Zawdzięczają to specjalnej izolacji akustycznej i **bardzo cichemu silnikowi bezszczotkowemu iQdrive**. Silnik pracuje **prawie bezszelestnie i bez żadnych wibracji, generując maksymalną moc i wydajność** – niezależnie od tego, jaki program wybierzesz. Maksymalne wyciszenie zmywarki uzyskaliśmy także dzięki innowacyjnej pompie, która kontroluje poziom wody w zmywarce i wyłącza się, gdy wykryje brak wody. W ten sposób wyeliminowaliśmy irytujące odgłosy pompowania pod koniec zmywania. Ale bez obaw – nie przeoczysz zakończenia cyklu. Od tego jest sygnał akustyczny lub funkcje **infoLight** i **timeLight** w modelach w pełni zintegrowanych.



Home Connect

Nowe modele zmywarek marki Siemens zaskoczą Cię futurystycznym systemem zdalnej obsługi. Korzystając z **aplikacji Home Connect** możesz teraz połączyć się ze zmywarką przez internet i zlecić mycie naczyń z dowolnego miejsca. Aktywacja i zaprogramowanie urządzenia jest bardzo proste dzięki **funkcji Easy Start**, która dobierze odpowiednie ustawienia dla każdego załadunku. Oczywiście masz też dostęp do programowania swojego urządzenia według własnego uznania i do ingerowania w jego pracę poprzez obniżenie zużycia energii czy przyspieszenie czasu trwania cyklu. Na żądanie **Home Connect** wyśle Ci też sygnał o zakończeniu zmywania oraz poinformuje o konieczności uzupełnienia płynu nablyszczającego.



Podwójna moc spryskiwania z podwójnym ramieniem duoPower*

Razem z nowymi modelami zmywarek marka Siemens wprowadziła światową nowość – **system podwójnych ramion spryskujących duoPower**, gwarantujący optymalną i oszczędną dystrybucję wody. Przecinające się strumienie wody z dwóch ramion skutecznie docierają do każdego zakątka pogłębionego o 4 cm górnego kosza, podnosząc wydajność i sprawność zmywania. Ale to nie wszystko: kontrolowane, precyzyjne spryskiwanie stwarza idealne warunki mycia dla delikatnego szkła, zapewniając kieliszkom i szklankom nieskazitelną czystość i doskonały wygląd.

* Dotyczy modeli o szerokości 45 cm.





W trosce o wydajność i spokój użytkownika.



Wzmacniamy siłę działania detergentów z Asystentem Dozowania

Najczęściej do zmywania stosujemy obecnie multitabletki. Bywa, że osiadną one na dnie komory i nie zawsze mogą w pełni wykorzystać swój potencjał. Nasz **Asystent Dozowania** kładzie temu kres! Teraz tabletki wpadają do wnętrza zmywarki trafiając bezpośrednio do małego podajnika z przodu górnego kosza. Ukierunkowany strumień wody szybciej rozpuszcza tabletkę i kontroluje rozproszanie środka po zmywarce, co wpływa na optymalny wynik zmywania. Naturalnie ten system nie przeszkadza w stosowaniu proszków czy żeli.



System aquaStop – gwarancja niezalania mieszkania

W wypadku jakiegokolwiek przecieku, system **aquaStop** natychmiast przerywa dopływ wody, zamykając zawór bezpieczeństwa przy kranie. Nasze zmywarki to **100% gwarancja niezawodności działania systemu** przez cały czas użytkowania urządzenia. Nie trzeba już pamiętać o zakręcaniu zaworu dopływowego – system zadziała w każdej sytuacji, więc możesz zaprogramować czas pracy zmywarki na dowolną porę dnia i nocy. W przypadku zalania mieszkania spowodowanego przez wadliwe działanie systemu **aquaStop** marka Siemens zapewni rekompensatę szkód.*

*Więcej informacji w instrukcji obsługi i na stronie www.siemens-home.bsh-group.com/pl/



10 lat gwarancji na zabezpieczenie wnętrza zmywarki przed przerdzewieniem

Aby uwolnić użytkowników zmywarek od problemów związanych z korozją metalowych elementów, stworzyliśmy skuteczny system zapobiegania rdzewieniu wnętrza i na tej podstawie udzielamy dodatkowej **gwarancji na 10 lat**. Warunkiem uzyskania gwarancji jest rejestracja online zmywarki w ciągu 8 tygodni od daty zakupu urządzenia lub daty wydania urządzenia.

Szczegółowe zasady rejestracji oraz gwarancji dostępne na stronie:

www.siemens-home.bsh-group.com/pl/10-lat-gwarancji

SIEMENS

10 lat

10 lat gwarancji na zabezpieczenie wnętrza zmywarki przed przerdzewieniem

www.siemens-home.bsh-group.com/pl/10-lat-gwarancji

Siemens. The future moving in.



Komfort i bezpieczeństwo eksploatacji.



Wysokiej rozdzielczości wyświetlacz TFT

Zmywanie naczyń jest teraz jeszcze łatwiejsze. Nowy, wysokiej rozdzielczości kolorowy **wyświetlacz TFT**, który zastosowaliśmy w naszych nowych zmywarkach pozwoli Ci łatwo wybrać program zmywania i funkcje dodatkowe. Twój wybór pojawi się na wyświetlaczu w postaci ikon i tekstu. Pozwala to obsługiwać zmywarkę w sposób szybki i intuicyjny. Kolorowy **wyświetlacz TFT** ma wysoki kontrast, dużą rozdzielczość, a możliwość odczytywania pod dowolnym kątem bardzo ułatwia obsługę zmywarki.



emotionLight – intrygujący blask nowego wzornictwa

Światło stanowi ważny element architektoniczny i odgrywa coraz większą rolę w tworzeniu odpowiednich klimatów przy projektowaniu wnętrz i wyposażenia domów. Zainspirowani światowymi trendami, wzbogaciliśmy nowy model zmywarki o **emotionLight™** – wbudowane diody, emitujące niebieskie, łagodne światło. Niebieski blask wypełnia wnętrze zmywarki i emanuje z urządzenia intrygującą poświatą zaraz po uchyleniu drzwi.



openAssist – innowacyjny system otwierania drzwi

Pozwala na zainstalowanie frontów meblowych bez uchwyty. Zmywarkę można teraz łatwo i wygodnie otworzyć poprzez delikatne naciśnięcie frontu. Impuls aktywuje zwolnienie zatrasku i drzwi uchylają się łagodnie i cicho. Zabudowa bezuchwytna, coraz bardziej popularna, otwiera nowe możliwości przy aranżacji sprzyjając bezproblemowemu wpassowaniu urządzenia w koncepcję zabudowy kuchni.



Nie przeoczysz zakończenia cyklu zmywania

W zmywarkach w pełni zintegrowanych zastosowaliśmy różne metody dla sprawdzenia ich aktywności bez otwierania drzwi. Część modeli ma funkcję **infoLight®**, emitującą podczas mycia na podłogę niebieskie światło, które gaśnie po zakończeniu programu. W innych modelach funkcja **timeLight®** wyświetla na podłodze czas, jaki pozostał do końca cyklu.



Zabezpieczenie przed uruchomieniem przez dzieci

Czterosekundowe naciśnięcie przycisku blokady zabezpiecza zmywarkę przed niepożądanymi zmianami. Potwierdzenie aktywacji blokady pojawia się na wyświetlaczu. Niektóre modele mają dodatkowo mechaniczne zabezpieczenie przed dziećmi, blokujące otwarcie drzwi podczas pracy.



Kosze przemyślane do ostatniego szczegółu.



Dodatkowy poziom załadunku

Szuflada **vario3** służy większej elastyczności załadunku. Dodatkowy, trzeci poziom składowania zapewnia miejsce dla rozmaitych sztućców i akcesoriów kuchennych, co pozwala lepiej zagospodarować przestrzeń wnętrza.



Szuflada **vario3 Pro**, z nowymi rozwiązaniami oferuje więcej możliwości. Składane elementy szuflady usprawniają rozlokowanie w niej większych noży, czy sztućców do sałat, a regulacja wysokości sprzyja łatwemu uzyskaniu miejsca na klasyczne filiżanki i inne niewielkie naczynia. Znacznie pogłębiony został też tylny fragment szuflady – teraz bezproblemowo zmieszczą się tam np. większe łyżki wazowe, sitka, przeciskarki do ziemniaków, itd. Dzięki dodatkowemu poziomowi, w dolnym koszu zmywarki nie jest już potrzebny kosz na sztućce, mamy więc dodatkowe miejsce dla większej ilości talerzy (nawet do 14 kompletów naczyń).

W nowej szufladzie **vario3 Pro** wprowadzono niebieski kolor dla oznakowania ruchomych elementów: składanych uchwytów oraz regulacji wysokości boków. W ten sposób szybko i bez trudu rozłokujesz w szufladzie jeszcze większą ilość sztućców i drobnych naczyń.



3-stopniowy system rackMatic – zmiana położenia górnego kosza bez wysiłku

Po obu stronach górnego kosza znajdują się specjalne dźwignie, dzięki którym nawet w pełni załadowany kosz można wygodnie regulować góra – dół. System **rackMatic** pozwala ustawić kosz na różnych wysokościach.



Kosze varioFlex – maksymalna elastyczność i wygoda rozmieszczania naczyń

System koszy **varioFlex** pozwala na dużą swobodę przy zagospodarowaniu wnętrza. W górnym koszu mamy do dyspozycji do 2 składanych elementów, 2 półki na filiżanki oraz uchwyt do mycia długich noży*. W dolnym koszu znajduje się do 4 składanych elementów oraz do 2 półek na filiżanki*. Taka konstrukcja sprzyja bardziej efektywnemu wykorzystaniu przestrzeni zmywarki.

* W zależności od modelu.



Kosze varioFlex Pro – komfort i elastyczność załadunku

Zmywarki pełnowymiarowe z koszami **varioFlex Pro** zapewniają jeszcze większą elastyczność załadunku. Dzięki 8 składanym elementom w dolnym koszu oraz 6 w górnym, bez trudu przystosujesz przestrzeń do konkretnych potrzeb. Dodatkowym udogodnieniem jest dwurzędowy system uchwytów służący bezpiecznemu ustabilizowaniu 12 wysokich kieliszków. Złożenie wszystkich ruchomych elementów w obu koszach sprzyja wygodnemu rozmieszczeniu i skutecznemu myciu garnków, waz czy patelni. Również mniejsze modele zmywarek o szerokości 45 cm wyposażone są w kosze **varioFlex Pro**. W tym przypadku w dolnym koszu mamy do dyspozycji 4, a w górnym 3 składane elementy. Zadbano też o bezpieczne mycie szkła, umieszczając w dolnym koszu dwa rzędy uchwytów na 8 kieliszków.



Zmywarka pamięta o wszystkim.



Rekord szybkości z funkcją varioSpeed Plus

Funkcja **varioSpeed Plus** to jeszcze większa oszczędność czasu. Z jej wykorzystaniem możesz zredukować czas zmywania i suszenia naczyń nawet do 66%*. Informacja o skróceniu czasu natychmiast pojawia się na wyświetlaczu. Nie oznacza to spadku jakości zmywania – naczynia zostaną umyte tak samo perfekcyjnie jak zawsze, zachowując klasę A w kategorii zmywania i suszenia.

*Nie dotyczy zmywania wstępnego oraz programów krótkich



System brilliantShine – innowacyjny sposób na imponujące efekty

System ten powstał w wyniku połączenia czterech innowacyjnych funkcji w jednym cyklu zmywania: suszenia z technologią **Zeolith®**, opcji **Extra Połysk**, **kontroli twardości wody** oraz programu **szkło 40°C**. Interakcja wszystkich składników systemu zapewnia doskonałą jakość mycia i suszenia szkła: po zakończeniu cyklu zachwycą Cię idealną przejrzystością i pięknym blaskiem.



Strefa Intensywna – u góry zmywanie delikatne, na dole mycie pod wysokim ciśnieniem

Silnie zabrudzone garnki i patelnie mogą być teraz zmywane bez obaw wraz z delikatnymi naczyniami szklanymi. Jest to możliwe dzięki wykorzystaniu **Strefy Intensywnej** w dolnym koszu, z podwyższonym o 20% ciśnieniem wody. Uaktywnienie **Strefy Intensywnej** w dolnym koszu nie ma żadnego wpływu na działanie programu w górnym. W ten sposób z naczyń umieszczonych na dole zostaną bez problemu usunięte silniejsze zabrudzenia, a delikatne naczynia u góry zostaną umyte ostrożnie. Teraz możesz liczyć na optymalny efekt zmywania przy mieszanym załadunku.



Program szkło 40°C – specjalista od delikatnego mycia

Naczynia z cienkiego szkła wymagają przy myciu szczególnie troskliwego traktowania. Aby sprostać tym wymaganiom, skonfigurowaliśmy nowy program **szkło 40°C**. W tym specjalnym cyklu zanieczyszczenia usuwane są w niskich temperaturach – wyjątkowo ostrożnie, lecz dokładnie. Na koniec następuje rozbudowana faza płukania w zwiększonej ilości wody (zmywarka pobiera o 1 litr więcej) i niezwykle delikatne suszenie. Wyniki są imponujące: lśniące szkło, którego nieskazitelną przejrzystością będziesz się cieszyć o wiele dłużej.



Programy i funkcje na wszelkie okoliczności.



Antybakteryjna funkcja Higiena Plus

Aktywacja tej funkcji powoduje wzrost temperatury w fazie płukania do poziomu powyżej 70°C i utrzymuje ją przez dłuższy niż standardowy czas. Funkcja **HigienaPlus** z podwyższoną temperaturą zapewnia naczyńom nie tylko blask, ale i sterylną czystość. Można ją dołączyć jako opcję do każdego dłuższego programu zmywania. Przeznaczona jest dla naczyń o szczególnych wymaganiach, np.: butelek dla niemowląt, słoików do przetworów, czy desek do krojenia.



auto 45-65°C – optymalne zmywanie w programie automatycznym

Program **auto** dba o jak najbardziej ekonomiczną eksploatację zmywarki z gwarancją świetnych efektów mycia. Na podstawie kontroli sensorowej program automatycznie dostosowuje parametry cyklu pracy do faktycznych potrzeb. Czujnik **aquaSensor** sprawdza stopień zanieczyszczenia wody podczas zmywania i na tej podstawie wybrana zostaje właściwa temperatura oraz ilość wody potrzebnej do perfekcyjnego umycia aktualnie zmywanych naczyń.



Jeszcze więcej blasku z funkcją Extra Połysk

Wystarczy wcisnąć przycisk **Extra Połysk**, a dzięki tej funkcji Twoje naczynia będą lśniły jeszcze intensywniej. Za wyjątkowo błyszczący efekt odpowiada zoptymalizowany proces suszenia.



Program cichy 50°C dla ochrony spokoju domowników

Nowe zmywarki nie zakłócą spokoju Twojego domu: w programie **cichy 50°C** naczynia myte są praktycznie bezgłośnie! To bardzo przydatne rozwiązanie dla otwartych, wkomponowanych w przestrzeń salonu kuchni, które stanowią centrum rodzinnego życia. Aktywując program **cichy 50°C** obniżysz głośność urządzenia co najmniej 1,5 razy*.

* W stosunku do głośności programu referencyjnego eco 50°C.

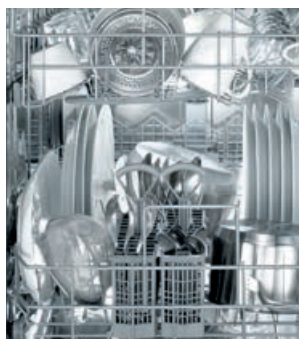

szybki 45°C – czyste i lśniące już za moment

Ten program skraca czas zmywania do minimum, gwarantując osiągnięcie świetnych efektów po zaledwie **29 minutach**. Ekspresowe tempo sprawdza się w przypadku mycia lekko zabrudzonych naczyń i stanowi idealne wyjście z sytuacji, gdy gościisz większą ilość osób i szybko potrzebujesz czystych szklanek.



Wydajny, mocny i szybki program krótki 60°C – Idealny do codziennego użytku

Innowacyjny i energooszczędny program **krótki 60°C** umyje i wysuszy do 14 kompletów zastawy stołowej w czasie zaledwie 89 minut. Program nadaje się idealnie do codziennego zmywania i zapewnia doskonałe efekty nawet przy pełnym obciążeniu. Dzięki opatentowanej technologii **Zeolith®** proces suszenia odbywa się przy wyjątkowo niskim zużyciu energii.



Pozmywane w godzinę z programem 1h 65°C

Jeżeli chcesz szybko umyć naczynia, możesz skorzystać z programu **1h 65°C** i po upływie godziny wyjąć je ze zmywarki czyste i suche. Program ten stanowi prawdziwy popis doskonałej efektywności urządzeń marki Siemens – na miarę nowych czasów.



Machine Care – optymalna pielęgnacja zmywarki

Przedstawiamy nowy, najprostszy sposób na uwolnienie zmywarki od wszelkich zanieczyszczeń. Teraz wystarczy opróżnić komorę, dodać specjalny detergent i uruchomić program **Machine Care**. Po zaledwie 90 minutach z wnętrza znikną wszelkie złogi kamienia i tłuszczu, a zmywarka odzyska pełną skuteczność mycia i będzie jak nowa.



Zmywanie na miarę potrzeb z sensorem załadunku

Przebieg programu zależy od stopnia wypełnienia zmywarki. Ocenia to **sensor załadunku** i dozjuje wodę odpowiednio do ilości mytych naczyń.



Która z naszych zmywarek najlepiej spełnia Twoje potrzeby?

Dla ułatwienia decyzji o zakupie, podzieliliśmy nasze urządzenia na 4 linie: **iQ700**, **iQ500**, **iQ300** i **iQ100**. Każda z serii charakteryzuje się istotnymi funkcjami, dopasowanymi do konkretnych potrzeb. Wybierz model, który najlepiej spełni Twoje oczekiwania.

iQ700

Z pewnością lubisz perfekcyjne połączenie formy i funkcji. Te zmywarki nie tylko idealnie wkomponowują się w zabudowę kuchni, ale są również niezwykle proste w obsłudze – bezpośrednio lub zdalnie, przez internet. Korzystając z aplikacji **Home Connect** możesz teraz połączyć się ze zmywarką przez smartfon czy tablet i zlecić mycie naczyń przebywając poza domem. Nasze urządzenia są znane z wysokiej wydajności i doskonałych efektów pracy, a system **brilliantShine** zachwyca innowacyjną metodą mycia i suszenia

szkła, zapewniającą wysokogatunkowym kieliszkom utrzymanie nieskazitelnej przejrzystości i blasku przez długi czas. Dzięki elastycznej regulacji elementów koszy **varioFlex Pro**, wygodnie i łatwo rozłokujesz każdy rodzaj załadunku. Na frontowym panelu obsługi z wyraźnym **wyświetlaczem TFT**, bez problemu wybierzesz właściwy program oraz odczytasz istotne dane: czas trwania cyklu, czy fazy zmywania. Linia **iQ700** to elegancki i najprostszy sposób na osiągnięcie idealnych efektów zmywania.

iQ500

Nowocześni, świadomi użytkownicy mają zwykle wysokie wymagania wobec sprzętu domowego. Szukają inteligentnych rozwiązań i zwracają szczególną uwagę na niskie zużycie wody i energii. W zmywarkach, poza przyjaznymi dla środowiska rozwiązaniami, cenią też funkcjonalność, trwałość

i komfort obsługi. Modele z **iQ500** doskonale spełniają te wymagania. Oferują wyjątkowo łatwy załadunek naczyń dzięki praktycznym koszom **varioFlex** z elastyczną regulacją. Poza czasem pozostałym do zakończenia programu, wyświetlacz wskazuje też brak soli lub płynu nabtyszczającego.

iQ300

Życzysz sobie zmywarki najwyższej jakości, w której zmieści się więcej niż w innych? Modele z linii **iQ300** oferują niezwykłą łatwość załadunku i są prawdziwymi ekspertami od mistrzowskiego wykorzystania przestrzeni dzięki koszom z regulowaną wysokością. Czytelny wyświetlacz informuje o czasie pozostałym

do ukończenia programu* oraz o potrzebie uzupełnienia soli lub płynu nabtyszczającego. Z naszymi zmywarkami praca w kuchni staje się o wiele lżejsza, a Ty zyskujesz więcej wolnego czasu – dla siebie i rodziny.

*W zależności od modelu.

iQ100

Szukasz niezawodnego sprzętu dobrej jakości, biorąc przede wszystkim pod uwagę funkcjonalność oraz stosunek jakości do ceny? Zmywarki z **iQ100** spełnią te oczekiwania z nawiązką. Dodatkowo,

dzięki systemowi **aquaStop**, gwarantują 100% ochronę przed ewentualnymi uszkodzonymi przez wodę. Przez cały czas eksploatacji urządzenia.

Zmywarki – asortyment.

Korzystając z poniższej tabeli można szybko i łatwo znaleźć odpowiednie urządzenie.

Model	Linia	Klasa efektywności energetycznej*	Zużycie wody [l]	Poziom hałasu w db [A] re 1 pW	Technologia									Kosze				
					Home Connect	Turboosuszenie Zeolith®	openAssist	emotion Light	timeLight/infoLight	Wyświetlacz	Asystent dozowania	aquaStop/aquaSensor	Elektroniczna mechaniczna blokada urządzenia	Kosze	Szufłady 3 poziom załadunku	Regulacja wysokości górnego kosza	Składane elementy w górnym/dolnym koszu	Półki na filiżanki w górnym/dolnym koszu

Zmywarki o szerokości 60 cm w pełni zintegrowane

SN 678X36TE	iQ700	A+++	7,5	42	■	■	-	■	■ / -	TFT	■	■ / ■	- / ■	varioFlex Pro	vario3 Pro	system rackMatic	6 / 8	2 / 2
SN 658X01ME	iQ500	A+	9,5	39	-	-	-	-	■ / -	■	■	■ / ■	- / -	varioFlex	vario3	system rackMatic	2 / 4	2 / 2
SN 658X02ME	iQ500	A++	9,5	42	-	-	-	-	■ / -	■	■	■ / ■	- / -	varioFlex	vario3	system rackMatic	2 / 4	2 / 2
SN 636X01ME	iQ300	A++	6,5	46	-	-	-	-	- / ■	■	■	■ / ■	- / -	varioFlex	vario3	system rackMatic	2 / 4	2 / -
SN 65E011EU	iQ300	A+	12	48	-	-	-	-	- / ■	■	■	■ / ■	- / -	vario	-	■	- / 2	2 / -
SN 636X02IE	iQ300	A+++	9,5	44	-	-	-	-	■ / -	■	■	■ / ■	- / -	varioFlex	-	system rackMatic	2 / 4	2 / -
SN 636X00IE	iQ300	A++	9,5	46	-	-	-	-	- / ■	■	■	■ / ■	- / -	varioFlex	-	system rackMatic	2 / 4	2 / -
SN 636X00KE	iQ300	A++	7,5	46	-	-	-	-	- / ■	■	■	■ / ■	- / -	varioFlex	vario3	system rackMatic	2 / 4	2 / -
SN 636X01KE	iQ300	A++	9,5	46	-	-	-	-	- / ■	■	■	■ / ■	- / -	varioFlex	vario3	system rackMatic	2 / 4	2 / -
SN 636X01GE	iQ300	A++	9,5	46	-	-	-	-	- / ■	■	■	■ / ■	- / -	varioFlex	-	system rackMatic	2 / 4	2 / -
SN 615X00AE	iQ100	A+	11,7	48	-	-	-	-	- / ■	-	■	■ / ■	- / -	vario	-	■	- / 2	2 / -

Zmywarki o szerokości 60 cm z panelem

SN 578S36TE	iQ700	A+++	7,5	42	■	■	-	■	- / -	2 x TFT	■	■ / ■	- / ■	varioFlex Pro	vario3 Pro	system rackMatic	6 / 8	2 / 2
SN 536S01ME	iQ300	A++	6,5	46	-	-	-	-	- / -	■	■	■ / ■	■ / -	varioFlex	vario3	system rackMatic	2 / 4	2 / -
SN 536S03IE	iQ300	A++	9,5	44	-	-	-	-	- / -	■	■	■ / ■	■ / -	varioFlex	-	system rackMatic	2 / 4	2 / -
SN 536S01KE	iQ300	A++	9,5	46	-	-	-	-	- / -	■	■	■ / ■	■ / ■	varioFlex	vario3	system rackMatic	2 / 4	2 / -

Zmywarki o szerokości 45 cm w pełni zintegrowane

SR 656X01TE	iQ500	A+++	9,5	43	-	■	-	■	■ / -	■	■	■ / ■	- / -	varioFlex Pro	vario3 Pro	system rackMatic	3 / 4	1 / 1
SR 656D00TE	iQ500	A++	9,5	44	-	-	■	■	■ / -	■	■	■ / ■	- / -	varioFlex Pro	vario3 Pro	system rackMatic	3 / 4	1 / 1
SR 636X00ME	iQ300	A+	9,5	46	-	-	-	-	- / ■	■	■	■ / ■	- / -	varioFlex	vario3	system rackMatic	2 / 2	1 / -
SR 636X03IE	iQ300	A+	6,5	45	-	-	-	-	- / ■	■	■	■ / ■	- / -	varioFlex	-	system rackMatic	2 / 2	2 / -
SR 636X01IE	iQ300	A+	8,5	44	-	-	-	-	- / ■	■	■	■ / ■	- / -	varioFlex	-	system rackMatic	2 / 2	2 / -
SR 635X01ME	iQ300	A+	9,5	48	-	-	-	-	- / ■	■	■	■ / ■	- / -	varioFlex	vario3	system rackMatic	2 / 2	1 / -
SR 635X01IE	iQ300	A+	8,5	48	-	-	-	-	- / ■	■	■	■ / ■	- / -	varioFlex	-	system rackMatic	2 / 2	2 / -
SR 615X00CE	iQ100	A+	8,5	48	-	-	-	-	- / ■	■	■	■ / ■	- / -	vario	-	■	- / 2	2 / -

Zmywarki o szerokości 45 cm z panelem

SR 556S01TE	iQ500	A+++	9,5	43	-	■	-	■	- / -	■	■	■ / ■	■ / -	varioFlex Pro	vario3 Pro	system rackMatic	3 / 4	1 / 1
SR 536S01ME	iQ300	A+	9,5	44	-	-	-	-	- / -	■	■	■ / ■	■ / -	varioFlex	vario3	system rackMatic	2 / 2	1 / -
SR 515S03CE	iQ100	A+	8,5	46	-	-	-	-	- / -	■	■	■ / ■	- / -	vario	-	■	- / 2	2 / -

Zmywarka kompaktowa

SC 76M541EU	iQ500	A+	9	45	-	-	-	-	- / -	-	-	■ / ■	■ / -	zwykłe	-	-	- / 4	- / 2
-------------	-------	----	---	----	---	---	---	---	-------	---	---	-------	-------	--------	---	---	-------	-------

*W skali efektywności energetycznej od A+++ do D.

Funkcje dodatkowe					Programy												Strona
varioSpeed	Extra Polysk	Suszenie Extra	Higiena Plus	Strefa Intensywna	Garnki 70°C	Program 1h 65°C	Program krótki 60°C	turboSpeed 20min. 60°C	Program auto	Eco 50°C	Program cichy 50°C	Program szybki 45°C	Program szkło 40°C	Program delikatny 40°C	Mycie wstępne	Machine Care	

Plus	■	-	■	■	■	-	■	-	■	■	■	■	■	-	■	■	132
Plus	-	■	■	■	■	■	-	-	■	■	■	■	■	-	■	■	132
Plus	-	■	■	■	■	■	-	-	■	■	■	■	■	-	■	■	133
Plus	-	■	-	-	■	■	-	■	■	■	-	-	■	-	-	■	134
■	-	-	-	-	■	-	-	-	■	■	-	■	-	-	-	-	134
Plus	-	■	-	■	■	■	-	-	■	■	-	-	■	-	■	■	135
Plus	-	■	-	-	■	■	-	-	■	■	■	-	■	-	-	■	135
Plus	-	■	-	-	■	■	-	■	■	■	-	-	■	-	-	■	136
Plus	-	■	-	■	■	■	-	-	■	■	-	-	■	-	■	■	136
Plus	-	■	-	■	■	■	-	-	■	■	-	-	■	-	■	■	137
■	-	-	-	-	■	■	-	-	■	■	-	-	-	-	■	-	137

Plus	■	-	■	■	■	-	■	-	■	■	■	■	■	-	■	■	138
Plus	-	■	-	-	■	■	-	■	■	■	-	-	■	-	-	■	138
Plus	-	■	-	■	■	■	-	-	■	■	-	-	■	-	■	■	139
Plus	-	■	-	■	■	■	-	-	■	■	-	-	■	-	■	■	139

Plus	■	-	-	■	■	-	■	-	■	■	■	-	■	-	-	■	140
Plus	-	■	-	■	■	■	-	-	■	■	■	-	■	-	-	■	141
Plus	-	■	-	■	■	■	-	-	■	■	■	-	■	-	-	■	141
Plus	-	■	-	■	■	■	-	-	■	■	■	-	■	-	-	■	142
Plus	-	■	-	■	■	■	-	-	■	■	-	-	■	-	-	■	142
Plus	-	■	-	■	■	■	-	-	■	■	-	-	■	-	-	■	143
Plus	-	■	-	■	■	■	-	-	■	■	-	-	■	-	-	■	143
Plus	-	-	-	-	■	■	-	-	■	■	-	■	-	-	-	-	143

Plus	■	-	-	■	■	-	■	-	■	■	■	-	■	-	-	■	144
Plus	-	■	-	■	■	■	-	-	■	■	■	-	■	-	-	■	144
Plus	-	■	-	-	■	■	-	-	■	■	-	■	-	-	-	-	144

Plus	-	■	■	■	■	-	-	-	■	■	-	■	-	■	■	-	145
------	---	---	---	---	---	---	---	---	---	---	---	---	---	---	---	---	-----

Zmywarki o szerokości 60 cm w pełni zintegrowane, speedMatic



Model	SN 678X36TE , iQ700 Panel sterujący czarny	SN 658X01ME, iQ500 Panel sterujący czarny
Parametry techniczne	<ul style="list-style-type: none"> Pojemność: 13 kompletów naczyń Zużycie energii: 211 kWh/rok** Zużycie wody: 2100 l/rok** Zużycie w programie referencyjnym eco 50°C: <ul style="list-style-type: none"> – energii: 0,73 kWh – wody: 7,5 l Poziom hałas: 42 dB (re 1 pW) 	<ul style="list-style-type: none"> Pojemność: 14 kompletów naczyń Zużycie energii: 299 kWh/rok** Zużycie wody: 2660 l/rok** Zużycie w programie referencyjnym eco 50°C: <ul style="list-style-type: none"> – energii: 1,05 kWh – wody: 9,5 l Poziom hałas: 39 dB (re 1 pW)
Programy i funkcje dodatkowe	<ul style="list-style-type: none"> 8 programów: garnki 70°C, krótki 60°C, auto 45-65°C, eco 50°C, cichy 50°C, szybki 45°C, szkło 40°C, mycie wstępne 5 funkcji dodatkowych: Home Connect, varioSpeed Plus, Higiena Plus, Strefa Intensywna, Extra Połysk 6 temperatur Optymalizacja zużycia wody Machine Care – program do czyszczenia zmywarki 	<ul style="list-style-type: none"> 8 programów: garnki 70°C, 1h 65°C, auto 45-65°C, eco 50°C, cichy 50°C, szybki 45°C, szkło 40°C, mycie wstępne 4 funkcje dodatkowe: varioSpeed Plus, Higiena Plus, Strefa Intensywna, Suszenie Extra 5 temperatur Machine Care – program do czyszczenia zmywarki
Komfort i bezpieczeństwo	<ul style="list-style-type: none"> Turbosuszenie Zeolith® System brilliantShine Asystent Dozowania aquaSensor Sensor załadunku Silnik iQdrive Wymiennik ciepła Technika naprzemiennego mycia Elektroniczna regeneracja Innowacyjny 3-częściowy system samoczyszczących filtrów Panel sterowania touchControl w czarnym kolorze emotionLight Obsługa od góry Kolorowy wyświetlacz TFT o wysokiej rozdzielczości Zegar czasu rzeczywistego Sygnał akustyczny na koniec programu timeLight Niebieski kolor diody LED Programowanie czasu startu: 1-24 h Wskaźnik braku soli i nabyścizacza na panelu System koszy varioFlex Pro z niebieskimi oznaczeniami ruchomych elementów Kosze w kolorze srebrno-niebieskim Szuflada vario3 Pro – dodatkowy poziom załadunku 3-poziomowy system rackMatic Składane półki w górnym / dolnym koszu: 6 / 8 Półki na filiżanki w górnym / dolnym koszu: 2 / 2 Specjalne uchwyty na kieliszki w dolnym koszu aquaStop z gwarancją na cały czas użytkowania produktu Mechaniczne zabezpieczenie przed otwarciem przez dzieci easyLock Regulacja wysokości tylnych nóg od frontu Blacha chroniąca blat przed parą 	<ul style="list-style-type: none"> Asystent Dozowania aquaSensor Sensor załadunku Silnik iQdrive Wymiennik ciepła Technika naprzemiennego mycia Elektroniczna regeneracja Innowacyjny 3-częściowy system samoczyszczących filtrów Panel sterowania touchControl w czarnym kolorze Obsługa od góry Wyświetlacz z informacją o czasie pozostałym do końca programu Sygnał akustyczny na koniec programu timeLight Wskaźniki w kolorze niebieskim Programowanie czasu startu: 1-24 h Wskaźnik braku soli i nabyścizacza na panelu System koszy varioFlex z niebieskimi oznaczeniami ruchomych elementów Kosze w kolorze srebrno-niebieskim Szuflada vario3 – dodatkowy poziom załadunku 3-poziomowy system rackMatic Składane półki w górnym / dolnym koszu: 2 / 4 Półki na filiżanki w górnym / dolnym koszu: 2 / 2 aquaStop z gwarancją na cały czas użytkowania produktu easyLock Regulacja wysokości tylnych nóg od frontu Blacha chroniąca blat przed parą
Wyposażenie dodatkowe	Na stronie 146	
Wymiary urządzenia (WxSxG)	815 x 598 x 550 mm	815 x 598 x 550 mm
Rysunek montażowy	Na stronie www.siemens-home.bsh-group.com/pl/	

*W skali efektywności energetycznej od A+++ do D.

**Dotyczy 280 cykli zmywania w programie eco 50°C, przy podłączeniu do zimnej wody. Zużycie energii uwzględnia funkcję stand-by. Pokazane w katalogu zdjęcia urządzeń są poglądowe.

Zmywarki o szerokości 60 cm w pełni zintegrowane, speedMatic



Model	SN 658X02ME, iQ500 Panel sterujący czarny
Parametry techniczne	<ul style="list-style-type: none"> Pojemność: 14 kompletów naczyń Zużycie energii: 266 kWh/rok** Zużycie wody: 2660 l/rok** Zużycie w programie referencyjnym eco 50°C: <ul style="list-style-type: none"> – energii: 0,93 kWh – wody: 9,5 l Poziom hałasu: 42 dB (re 1 pW)
Programy i funkcje dodatkowe	<ul style="list-style-type: none"> 8 programów: garnki 70°C, 1h 65°C, auto 45-65°C, eco 50°C, cichy 50°C, szybki 45°C, szkło 40°C, mycie wstępne 4 funkcje dodatkowe: varioSpeed Plus, Higiena Plus, Strefa Intensywna, Suszenie Extra 5 temperatur Machine Care – program do czyszczenia zmywarki
Komfort i bezpieczeństwo	<ul style="list-style-type: none"> Asystent Dozowania aquaSensor Sensor załadunku Silnik iQdrive Wymiennik ciepła Technika naprzemiennego mycia Elektroniczna regeneracja Innowacyjny 3-częściowy system samoczyszczących filtrów Panel sterowania touchControl w czarnym kolorze Obsługa od góry Wyświetlacz z informacją o czasie pozostałym do końca programu Sygnal akustyczny na koniec programu timeLight Wskaźniki w kolorze niebieskim Programowanie czasu startu: 1-24 h Wskaźnik braku soli i nabytyczacza na panelu System koszy varioFlex z niebieskimi oznaczeniami ruchomych elementów Kosze w kolorze srebrno-niebieskim Szuflada vario3 – dodatkowy poziom załadunku 3-poziomowy system rackMatic Składane półki w górnym / dolnym koszu: 2 / 4 Półki na filiżanki w górnym / dolnym koszu: 2 / 2 aquaStop z gwarancją na cały czas użytkowania produktu easyLock Regulacja wysokości tylnych nóżek od frontu Błacha chroniąca blat przed parą
Wyposażenie dodatkowe	Na stronie 146
Wymiary urządzenia (WxSxG)	815 x 598 x 550 mm
Rysunek montażowy	Na stronie www.siemens-home.bsh-group.com/pl/

*W skali efektywności energetycznej od A+++ do D.

**Dotyczy 280 cykli zmywania w programie eco 50°C, przy podłączeniu do zimnej wody. Zużycie energii uwzględnia funkcję stand-by. Pokazane w katalogu zdjęcia urządzeń są poglądowe.

Zmywarki o szerokości 60 cm w pełni zintegrowana, speedMatic



Model	SN 636X01ME, iQ300 Panel sterujący stalowy	SN 65E011EU, iQ300 Panel sterujący czarny
Parametry techniczne	<ul style="list-style-type: none"> Pojemność: 13 kompletów naczyń Zużycie energii: 262 kWh/rok** Zużycie wody: 1820 l/rok** Zużycie w programie referencyjnym eco 50°C: <ul style="list-style-type: none"> – energii: 0,92 kWh – wody: 6,5 l Poziom hałasu: 46 dB (re 1 pW) 	<ul style="list-style-type: none"> Pojemność: 13 kompletów naczyń Zużycie energii: 294 kWh/rok** Zużycie wody: 3360 l/rok** Zużycie w programie referencyjnym eco 50°C: <ul style="list-style-type: none"> – energii: 1,03 kWh – wody: 12 l Poziom hałasu: 48 dB (re 1 pW)
Programy i funkcje dodatkowe	<ul style="list-style-type: none"> 6 programów: garnki 70°C, 1h 65°C, auto 45-65°C, turboSpeed 20min., eco 50°C, szkło 40°C, 2 funkcje dodatkowe: varioSpeed Plus, Suszenie Extra 6 temperatur Optymalizacja zużycia wody Machine Care – program do czyszczenia zmywarki 	<ul style="list-style-type: none"> 5 programów: garnki 70°C, auto 45-65°C, eco 50°C, szybki 45°C, mycie wstępne 1 funkcja dodatkowa: varioSpeed 4 temperatury
Komfort i bezpieczeństwo	<ul style="list-style-type: none"> Asystent Dozowania aquaSensor Sensor załadunku Silnik iQdrive Wymiennik ciepła Technika naprzemiennego mycia Elektroniczna regeneracja Innowacyjny 3-częściowy system samoczyszczących filtrów Obsługa od góry Wyświetlacz z czasem do końca programu Sygnal akustyczny na koniec programu infoLight Wskaźniki w kolorze niebieskim Programowanie czasu startu: 1-24 h Wskaźnik braku soli i nabyliczaczka na panelu System koszy varioFlex Kosze w kolorze srebrno-niebieskim Szuflada vario3 – dodatkowy poziom załadunku 3-poziomowy system rackMatic Składane półki w górnym / dolnym koszu: 2 / 4 Półki na filiżanki w górnym / dolnym koszu: 2 / 1 – aquaStop z gwarancją na cały czas użytkowania produktu easyLock Regulacja wysokości tylnych nóżek od frontu Blacha chroniąca blat przed parą 	<ul style="list-style-type: none"> Asystent Dozowania aquaSensor Sensor załadunku Silnik iQdrive Technika naprzemiennego mycia Elektroniczna regeneracja Innowacyjny 3-częściowy system samoczyszczących filtrów Obsługa od góry Wyświetlacz z czasem do końca programu Sygnal akustyczny na koniec programu infoLight Wskaźnik LED przebiegu programu Wskaźniki w kolorze czerwonym Programowanie czasu startu: 3 / 6 / 9 h Wskaźnik braku soli i nabyliczaczka na panelu System koszy vario Kosze w kolorze srebrnym Regulacja wysokości górnego kosza Składane półki w górnym / dolnym koszu: – / 2 Półki na filiżanki w górnym / dolnym koszu: 2 / 1 – Uchwyt do mycia długich noży w górnym koszu Kosz na sztućce w dolnym koszu aquaStop z gwarancją na cały czas użytkowania produktu easyLock Regulacja wysokości tylnych nóżek od frontu Blacha chroniąca blat przed parą
Wyposażenie dodatkowe	Na stronie 146	
Wymiary urządzenia (WxSxG)	815 x 598 x 550 mm	815 – 875 x 598 x 550 mm
Rysunek montażowy	Na stronie www.siemens-home.bsh-group.com/pl/	

*W skali efektywności energetycznej od A+++ do D.

**Dotyczy 280 cykli zmywania w programie eco 50°C, przy podłączeniu do zimnej wody. Zużycie energii uwzględnia funkcję stand-by. Pokazane w katalogu zdjęcia urządzeń są poglądowe.

Zmywarki o szerokości 60 cm w pełni zintegrowana, speedMatic



Model	SN 636X02IE, iQ300 Panel sterujący stalowy	SN 636X00IE, iQ300 Panel sterujący stalowy
Parametry techniczne	<ul style="list-style-type: none"> Pojemność: 13 kompletów naczyń Zużycie energii: 234 kWh/rok** Zużycie wody: 2660 l/rok** Zużycie w programie referencyjnym eco 50°C: <ul style="list-style-type: none"> – energii: 0,82 kWh – wody: 9,5 l Poziom hałasu: 44 dB (re 1 pW) 	<ul style="list-style-type: none"> Pojemność: 13 kompletów naczyń Zużycie energii: 262 kWh/rok** Zużycie wody: 2660 l/rok** Zużycie w programie referencyjnym eco 50°C: <ul style="list-style-type: none"> – energii: 0,92 kWh – wody: 9,5 l Poziom hałasu: 46 dB (re 1 pW)
Programy i funkcje dodatkowe	<ul style="list-style-type: none"> 6 programów: garnki 70°C, 1h 65°C, auto 45-65°C, eco 50°C, szkło 40°C, mycie wstępne 3 funkcje dodatkowe: varioSpeed Plus, Strefa Intensywna, Suszenie Extra 5 temperatur Machine Care – program do czyszczenia zmywarki 	<ul style="list-style-type: none"> 6 programów: garnki 70°C, 1h 65°C, auto 45-65°C, eco 50°C, cichy 50°C, szkło 40°C 2 funkcje dodatkowe: varioSpeed Plus, Suszenie Extra 5 temperatur Machine Care – program do czyszczenia zmywarki
Komfort i bezpieczeństwo	<ul style="list-style-type: none"> Asystent Dozowania aquaSensor Sensor załadunku Silnik iQdrive Wymiennik ciepła Technika naprzemiennego mycia Elektroniczna regeneracja Innowacyjny 3-częściowy system samoczyszczących filtrów Obsługa od góry Wyświetlacz z czasem do końca programu Sygnał akustyczny na koniec programu timeLight Wskaźniki w kolorze niebieskim Programowanie czasu startu: 1-24 h Wskaźnik braku soli i nabylszczacza na panelu System koszy varioFlex Kosze w kolorze srebrno-niebieskim 3-poziomowy system rackMatic Składane półki w górnym / dolnym koszu: 2 / 4 Półki na filiżanki w górnym / dolnym koszu: 2 / – Uchwyt do mycia długich noży w górnym koszu Kosz na sztućce w dolnym koszu aquaStop z gwarancją na cały czas użytkowania produktu easyLock Regulacja wysokości tylnych nóżek od frontu Blacha chroniąca blat przed parą 	<ul style="list-style-type: none"> Asystent Dozowania aquaSensor Sensor załadunku Silnik iQdrive Wymiennik ciepła Technika naprzemiennego mycia Elektroniczna regeneracja Innowacyjny 3-częściowy system samoczyszczących filtrów Obsługa od góry Wyświetlacz z informacją o czasie pozostałym do końca programu Sygnał akustyczny na koniec programu infoLight Wskaźniki w kolorze niebieskim Programowanie czasu startu: 1-24 h Wskaźnik braku soli i nabylszczacza na panelu System koszy varioFlex Kosze w kolorze srebrno-niebieskim 3-poziomowy system rackMatic Składane półki w górnym / dolnym koszu: 2 / 4 Półki na filiżanki w górnym / dolnym koszu: 2 / – Uchwyt do mycia długich noży w górnym koszu Kosz na sztućce w dolnym koszu aquaStop z gwarancją na cały czas użytkowania produktu easyLock Regulacja wysokości tylnych nóżek od frontu Blacha chroniąca blat przed parą
Wypożyczenie dodatkowe	Na stronie 146	
Wymiary urządzenia (WxSxG)	815 x 598 x 550 mm	815 x 598 x 550 mm
Rysunek montażowy	Na stronie www.siemens-home.bsh-group.com/pl/	

*W skali efektywności energetycznej od A+++ do D.

**Dotyczy 280 cykli zmywania w programie eco 50°C, przy podłączeniu do zimnej wody. Zużycie energii uwzględnia funkcję stand-by. Pokazane w katalogu zdjęcia urządzeń są poglądowe.

Zmywarki o szerokości 60 cm w pełni zintegrowane, speedMatic



Model	SN 636X00KE, iQ300 Panel sterujący stalowy	SN 636X01KE, iQ300 Panel sterujący stalowy
Parametry techniczne	<ul style="list-style-type: none"> Pojemność: 13 kompletów naczyń Zużycie energii: 262 kWh/rok** Zużycie wody: 2100 l/rok** Zużycie w programie referencyjnym eco 50°C: <ul style="list-style-type: none"> – energii: 0,92 kWh – wody: 7,5 l Poziom hałasu: 46 dB (re 1 pW) 	<ul style="list-style-type: none"> Pojemność: 13 kompletów naczyń Zużycie energii: 262 kWh/rok** Zużycie wody: 2660 l/rok** Zużycie w programie referencyjnym eco 50°C: <ul style="list-style-type: none"> – energii: 0,92 kWh – wody: 9,5 l Poziom hałasu: 46 dB (re 1 pW)
Programy i funkcje dodatkowe	<ul style="list-style-type: none"> 6 programów: garnki 70°C, 1h 65°C, auto 45-65°C, turboSpeed 20min. 60°C, eco 50°C, szkło 40°C 2 funkcje dodatkowe: varioSpeed Plus, Suszenie Extra 6 temperatur Optymalizacja zużycia wody Machine Care – program do czyszczenia zmywarki 	<ul style="list-style-type: none"> 6 programów: garnki 70°C, 1h 65°C, auto 45-65°C, eco 50°C, szkło 40°C, mycie wstępne 3 funkcje dodatkowe: varioSpeed Plus, Strefa Intensywna, Suszenie Extra 5 temperatur Machine Care – program do czyszczenia zmywarki
Komfort i bezpieczeństwo	<ul style="list-style-type: none"> Asystent Dozowania aquaSensor Sensor załadunku Silnik iQdrive Wymiennik ciepła Technika naprzemiennego mycia Elektroniczna regeneracja Innowacyjny 3-częściowy system samoczyszczących filtrów Obsługa od góry Wyświetlacz z informacją o czasie pozostałym do końca programu Sygnal akustyczny na koniec programu infoLight Wskaźniki w kolorze niebieskim Programowanie czasu startu: 1-24 h Wskaźnik braku soli i nabyliczacza na panelu System koszy varioFlex Kosze w kolorze srebrno-niebieskim 3-poziomowy system rackMatic Szuflada vario3 – dodatkowy poziom załadunku Składane półki w górnym / dolnym koszu: 2 / 4 Półki na filiżanki w górnym / dolnym koszu: 2 / – aquaStop z gwarancją na cały czas użytkowania produktu easyLock Regulacja wysokości tylnych nóżek od frontu Blacha chroniąca blat przed parą 	<ul style="list-style-type: none"> Asystent Dozowania aquaSensor Sensor załadunku Silnik iQdrive Wymiennik ciepła Technika naprzemiennego mycia Elektroniczna regeneracja Innowacyjny 3-częściowy system samoczyszczących filtrów Obsługa od góry Wyświetlacz z informacją o czasie pozostałym do końca programu Sygnal akustyczny na koniec programu infoLight Wskaźniki w kolorze niebieskim Programowanie czasu startu: 1-24 h Wskaźnik braku soli i nabyliczacza na panelu System koszy varioFlex Kosze w kolorze srebrno-niebieskim 3-poziomowy system rackMatic Szuflada vario3 – dodatkowy poziom załadunku Składane półki w górnym / dolnym koszu: 2 / 4 Półki na filiżanki w górnym / dolnym koszu: 2 / – aquaStop z gwarancją na cały czas użytkowania produktu easyLock Regulacja wysokości tylnych nóżek od frontu Blacha chroniąca blat przed parą
Wyposażenie dodatkowe	Na stronie 146	
Wymiary urządzenia (WxSxG)	815 x 598 x 550 mm	815 x 598 x 550 mm
Rysunek montażowy	Na stronie www.siemens-home.bsh-group.com/pl/	

*W skali efektywności energetycznej od A+++ do D.
 **Dotyczy 280 cykli zmywania w programie eco 50°C, przy podłączeniu do zimnej wody. Zużycie energii uwzględnia funkcję stand-by.
 Pokazane w katalogu zdjęcia urządzeń są poglądowe.

Zmywarki o szerokości 60 cm w pełni zintegrowane, speedMatic



Model	SN 636X01GE, iQ300 Panel sterujący stalowy	SN 615X00AE, iQ100 Panel sterujący czarny
Parametry techniczne	<ul style="list-style-type: none"> Pojemność: 12 kompletów naczyń Zużycie energii: 258 kWh/rok** Zużycie wody: 2660 l/rok** Zużycie w programie referencyjnym eco 50°C: <ul style="list-style-type: none"> – energii: 0,90 kWh – wody: 9,5 l Poziom hałasu: 46 dB (re 1 pW) 	<ul style="list-style-type: none"> Pojemność: 12 kompletów naczyń Zużycie energii: 290 kWh/rok** Zużycie wody: 3300 l/rok** Zużycie w programie referencyjnym eco 50°C: <ul style="list-style-type: none"> – energii: 1,02 kWh – wody: 11,7 l Poziom hałasu: 48 dB (re 1 pW)
Programy i funkcje dodatkowe	<ul style="list-style-type: none"> 6 programów: garnki 70°C, 1h 65°C, auto 45-65°C, eco 50°C, szkło 40°C, mycie wstępne 3 funkcje dodatkowe: varioSpeed Plus, Strefa Intensywna, Suszenie Extra 5 temperatur Machine Care – program do czyszczenia zmywarki 	<ul style="list-style-type: none"> 5 programów: garnki 70°C, 1h 65°C, auto 45-65°C, eco 50°C, mycie wstępne 1 funkcja dodatkowa: varioSpeed 4 temperatury
Komfort i bezpieczeństwo	<ul style="list-style-type: none"> Asystent Dozowania aquaSensor Sensor załadunku Silnik iQdrive Wymiennik ciepła Technika naprzemiennego mycia Elektroniczna regeneracja Innowacyjny 3-częściowy system samoczyszczących filtrów Obsługa od góry Wyświetlacz z czasem do końca programu Sygnał akustyczny na koniec programu infoLight Wskaźniki w kolorze niebieskim Programowanie czasu startu: 1-24 h Wskaźnik braku soli i nabywaczka na panelu System koszy varioFlex Kosze w kolorze srebrno-niebieskim 3-pozumowy system rackMatic Składane półki w górnym / dolnym koszu: 2 / 4 Półki na filiżanki w górnym / dolnym koszu: 2 / 1 – Kosz na sztućce w dolnym koszu aquaStop z gwarancją na cały czas użytkowania produktu easyLock Regulacja wysokości tylnych nóg od frontu Błacha chroniąca blat przed parą 	<ul style="list-style-type: none"> Asystent Dozowania aquaSensor Sensor załadunku Silnik iQdrive Technika naprzemiennego mycia Elektroniczna regeneracja Innowacyjny 3-częściowy system samoczyszczących filtrów Obsługa od góry Sygnał akustyczny na koniec programu Wskaźnik LED przebiegu programu infoLight Wskaźniki w kolorze niebieskim Programowanie czasu startu: 3 / 6 / 9 h Wskaźnik braku soli i nabywaczka na panelu System koszy vario Kosze w kolorze srebrnym Regulacja wysokości górnego kosza Składane półki w górnym / dolnym koszu: – / 2 Półki na filiżanki w górnym koszu: 2 / 1 – Kosz na sztućce w dolnym koszu aquaStop z gwarancją na cały czas użytkowania produktu easyLock Regulacja wysokości tylnych nóg od frontu Błacha chroniąca blat przed parą
Wyposażenie dodatkowe	Na stronie 146	
Wymiary urządzenia (WxSxG)	815 x 598 x 550 mm	815 x 598 x 550 mm
Rysunek montażowy	Na stronie www.siemens-home.bsh-group.com/pl/	

*W skali efektywności energetycznej od A+++ do D.

**Dotyczy 280 cykli zmywania w programie eco 50°C, przy podłączeniu do zimnej wody. Zużycie energii uwzględnia funkcję stand-by. Pokazane w katalogu zdjęcia urządzeń są poglądowe.

Zmywarki o szerokości 60 cm z panelem, speedMatic

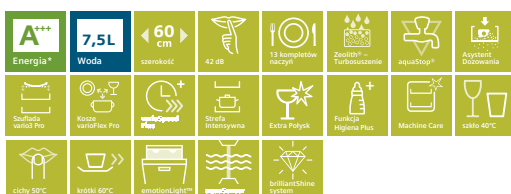

Model	SN 578S36TE, iQ700 Panel sterujący czarny	SN 536S01ME, iQ300 Panel sterujący stalowy
Parametry techniczne	<ul style="list-style-type: none"> Pojemność: 13 kompletów naczyń Zużycie energii: 211 kWh/rok** Zużycie wody: 2100 l/rok** Zużycie w programie referencyjnym eco 50°C: <ul style="list-style-type: none"> – energii: 0,73 kWh – wody: 7,5 l Poziom hałasu: 42 dB (re 1 pW) 	<ul style="list-style-type: none"> Pojemność: 13 kompletów naczyń Zużycie energii: 262 kWh/rok** Zużycie wody: 1820 l/rok** Zużycie w programie referencyjnym eco 50°C: <ul style="list-style-type: none"> – energii: 0,92 kWh – wody: 6,5 l Poziom hałasu: 46 dB (re 1 pW)
Programy i funkcje dodatkowe	<ul style="list-style-type: none"> 8 programów: garnki 70°C, auto 45-65°C, krótki 60°C, eco 50°C, cichy 50°C, szybki 45°C, szkło 40°C, mycie wstępne 5 funkcji dodatkowych: Home Connect, varioSpeed Plus, Higiena Plus, Strefa Intensywna, Extra Polysk 6 temperatur Optymalizacja zużycia wody Machine Care – program do czyszczenia zmywarki 	<ul style="list-style-type: none"> 6 programów: garnki 70°C, 1h 65°C, auto 45-65°C, turboSpeed 20min. 60°C, eco 50°C, szkło 40°C 2 funkcje dodatkowe: varioSpeed Plus, Suszenie Extra 6 temperatur Optymalizacja zużycia wody Machine Care – program do czyszczenia zmywarki
Komfort i bezpieczeństwo	<ul style="list-style-type: none"> Turbosuszenie Zeolith® System brilliantShine Asystent Dozowania aquaSensor Sensor załadunku Silnik iQdrive Wymiennik ciepła Technika naprzemiennego mycia Elektroniczna regeneracja Innowacyjny 3-częściowy system samoczyszczących filtrów Panel sterowania touchControl w czarnym kolorze emotionLight Obsługa od góry 2 x kolorowy wyświetlacz TFT o wysokiej rozdzielczości Zegar czasu rzeczywistego Sygnal akustyczny na koniec programu Niebieski kolor diody LED Programowanie czasu startu: 1-24 h Wskaźnik braku soli i nabywaczka na panelu System koszy varioFlex Pro z niebieskimi oznaczeniami ruchomych elementów Kosze w kolorze srebrno-niebieskim Szuflada vario3 Pro – dodatkowy poziom załadunku 3-poziomowy system rackMatic Składane półki w górnym / dolnym koszu: 6 / 8 Półki na filiżanki w górnym / dolnym koszu: 2 / 2 Specjalne uchwyty na kieliszki w dolnym koszu aquaStop z gwarancją na cały czas użytkowania produktu Mechaniczne zabezpieczenie przed otwarciem przez dzieci easyLock Regulacja wysokości tylnych nóg od frontu Blacha chroniąca blat przed parą 	<ul style="list-style-type: none"> Asystent Dozowania aquaSensor Sensor załadunku Silnik iQdrive Wymiennik ciepła Technika naprzemiennego mycia Elektroniczna regeneracja Innowacyjny 3-częściowy system samoczyszczących filtrów Wskaźnik czasu do końca programu w minutach Wskaźniki w kolorze niebieskim Programowanie czasu startu: 1-24 h Wskaźnik braku soli i nabywaczka na panelu System koszy varioFlex Kosze w kolorze srebrno-niebieskim Szuflada vario3 – dodatkowy poziom załadunku 3-poziomowy system rackMatic Składane półki w górnym / dolnym koszu: 2 / 4 Półki na filiżanki w górnym / dolnym koszu: 2 / 1 – aquaStop z gwarancją na cały czas użytkowania produktu Elektroniczna blokada przycisków easyLock Regulacja wysokości tylnych nóg od frontu Blacha chroniąca blat przed parą
Wyposażenie dodatkowe	Na stronie 146	
Wymiary urządzenia (WxSxG)	815 x 598 x 573 mm	815 x 598 x 573 mm
Rysunek montażowy	Na stronie www.siemens-home.bsh-group.com/pl/	

*W skali efektywności energetycznej od A+++ do D.

**Dotyczy 280 cykli zmywania w programie eco 50°C, przy podłączeniu do zimnej wody. Zużycie energii uwzględnia funkcję stand-by. Pokazane w katalogu zdjęcia urządzeń są poglądowe.

Zmywarki o szerokości 60 cm z panelem, speedMatic

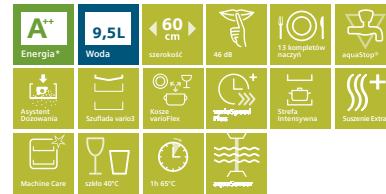
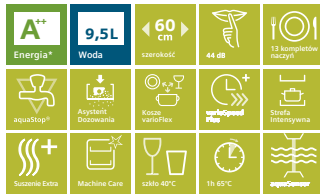

Model	SN 536S03IE, iQ300 Panel sterujący stalowy	SN 536S01KE, iQ300 Panel sterujący stalowy
Parametry techniczne	<ul style="list-style-type: none"> Pojemność: 13 kompletów naczyń Zużycie energii: 262 kWh/rok** Zużycie wody: 2660 l/rok** Zużycie w programie referencyjnym eco 50°C: <ul style="list-style-type: none"> – energii: 0,92 kWh – wody: 9,5 l Poziom hałasu: 44 dB (re 1 pW) 	<ul style="list-style-type: none"> Pojemność: 13 kompletów naczyń Zużycie energii: 262 kWh/rok** Zużycie wody: 2660 l/rok** Zużycie w programie referencyjnym eco 50°C: <ul style="list-style-type: none"> – energii: 0,92 kWh – wody: 9,5 l Poziom hałasu: 46 dB (re 1 pW)
Programy i funkcje dodatkowe	<ul style="list-style-type: none"> 6 programów: garnki 70°C, 1h 65°C, auto 45-65°C, eco 50°C, szkło 40°C, mycie wstępne 3 funkcje dodatkowe: varioSpeed Plus, Strefa Intensywna, Suszenie Extra 5 temperatur Machine Care – program do czyszczenia zmywarki 	<ul style="list-style-type: none"> 6 programów: garnki 70°C, 1h 65°C, auto 45-65°C, eco 50°C, szkło 40°C, mycie wstępne 3 funkcje dodatkowe: varioSpeed Plus, Strefa Intensywna, Suszenie Extra 5 temperatur Machine Care – program do czyszczenia zmywarki
Komfort i bezpieczeństwo	<ul style="list-style-type: none"> Asystent Dozowania aquaSensor Sensor załadunku Silnik iQdrive Wymiennik ciepła Technika naprzemiennego mycia Elektroniczna regeneracja Innowacyjny 3-częściowy system samoczyszczących filtrów Wskaźnik czasu do końca programu w minutach Wskaźniki w kolorze niebieskim Programowanie czasu startu: 1-24 h Wskaźnik braku soli i nabyliczaczka na panelu System koszy varioFlex Kosze w kolorze srebrno-niebieskim 3-poziomowy system rackMatic Składane półki w górnym / dolnym koszu: 2 / 4 Półki na filiżanki w górnym / dolnym koszu: 2 / – Kosz na sztućce w dolnym koszu Uchwyt do mycia długich noży w górnym koszu aquaStop z gwarancją na cały czas użytkowania produktu Elektroniczna blokada przycisków easyLock Regulacja wysokości tylnych nóżek od frontu Blacha chroniąca blat przed parą 	<ul style="list-style-type: none"> Asystent Dozowania aquaSensor Sensor załadunku Silnik iQdrive Wymiennik ciepła Technika naprzemiennego mycia Elektroniczna regeneracja Innowacyjny 3-częściowy system samoczyszczących filtrów Wskaźnik czasu do końca programu w minutach Wskaźniki w kolorze niebieskim Programowanie czasu startu: 1-24 h Wskaźnik braku soli i nabyliczaczka na panelu System koszy varioFlex Kosze w kolorze srebrno-niebieskim Szuflada vario3 – dodatkowy poziom załadunku 3-poziomowy system rackMatic Składane półki w górnym / dolnym koszu: 2 / 4 Półki na filiżanki w górnym / dolnym koszu: 2 / – aquaStop z gwarancją na cały czas użytkowania produktu Mechaniczne zabezpieczenie przed otwarciem przez dzieci Elektroniczna blokada przycisków easyLock Regulacja wysokości tylnych nóżek od frontu Blacha chroniąca blat przed parą
Wypożyczenie dodatkowe	Na stronie 146	
Wymiary urządzenia (WxSxG)	815 x 598 x 573 mm	815 x 598 x 573 mm
Rysunek montażowy	Na stronie www.siemens-home.bsh-group.com/pl/	

*W skali efektywności energetycznej od A+++ do D.

**Dotyczy 280 cykli zmywania w programie eco 50°C, przy podłączeniu do zimnej wody. Zużycie energii uwzględnia funkcję stand-by. Pokazane w katalogu zdjęcia urządzeń są poglądowe.

Zmywarki o szerokości 45 cm w pełni zintegrowane, speedMatic45



Model	SR 656X01TE, iQ500 Panel sterujący stalowy
Parametry techniczne	<ul style="list-style-type: none"> Pojemność: 10 kompletów naczyń Zużycie energii: 188 kWh/rok** Zużycie wody: 2660 l/rok** Zużycie w programie referencyjnym eco 50°C: <ul style="list-style-type: none"> – energii: 0,66 kWh – wody: 9,5 l Poziom hałas: 43 db (re 1 pW)
Programy i funkcje dodatkowe	<ul style="list-style-type: none"> 6 programów: garnki 70°C, auto 45-65°C, krótki 60°C, eco 50°C, cichy 50°C, szkło 40°C 3 funkcje dodatkowe: varioSpeed Plus, Strefa Intensywna, Extra Polysk, 6 temperatur Machine Care – program do czyszczenia zmywarki
Komfort i bezpieczeństwo	<ul style="list-style-type: none"> Turbosuszenie Zeolith® Asystent Dozowania aquaSensor Sensor załadunku Silnik iQdrive Wymiennik ciepła Technika naprzemiennego mycia duoPower – podwójne ramie rozprowadzające wodę w górnym koszu Elektroniczna regeneracja Innowacyjny 3-częściowy system samoczyszczących filtrów emotionLight Obsługa od góry Wyświetlacz z informacją o czasie pozostałym do końca programu Sygnał akustyczny na koniec programu timeLight Wskaźniki w kolorze niebieskim / białym Programowanie czasu startu: 1-24 h Wskaźnik braku soli i nabyliczaczka na panelu System koszy varioFlex Pro z niebieskimi oznaczeniem ruchomych elementów Kosze w kolorze srebrno-niebieskim Szuflada vario3 Pro – dodatkowy poziom załadunku 3-poziomowy system rackMatic Składane półki w górnym / dolnym koszu: 3 / 4 Półki na filiżanki w górnym / dolnym koszu: 1 / 1 Specjalne uchwyty na kieliszki w dolnym koszu aquaStop z gwarancją na cały czas użytkowania produktu easyLock Regulacja tylnych nóg od frontu Blacha chroniąca blat przed parą
Wypożyczenie dodatkowe	Na stronie 146
Wymiary urządzenia (WxSxG)	815 x 448 x 550 mm
Rysunek montażowy	Na stronie www.siemens-home.bsh-group.com/pl/

*W skali efektywności energetycznej od A+++ do D.

**Dotyczy 280 cykli zmywania w programie eco 50°C, przy podłączeniu do zimnej wody. Zużycie energii uwzględnia funkcję stand-by. Pokazane w katalogu zdjęcia urządzeń są poglądowe.

Zmywarki o szerokości 45 cm w pełni zintegrowane, speedMatic45

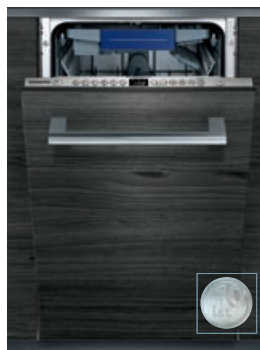
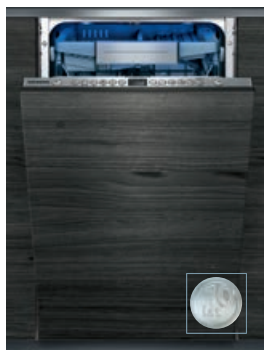

Model	SR 656D00TE, iQ500 Panel sterujący stalowy	SR 636X00ME, iQ300 Panel sterujący stalowy
Parametry techniczne	<ul style="list-style-type: none"> Pojemność: 10 kompletów naczyń Zużycie energii: 211 kWh/rok** Zużycie wody: 2660 l/rok** Zużycie w programie referencyjnym eco 50°C: <ul style="list-style-type: none"> – energii: 0,74 kWh – wody: 9,5 l Poziom hałasu: 44 db (re 1 pW) 	<ul style="list-style-type: none"> Pojemność: 10 kompletów naczyń Zużycie energii: 237 kWh/rok** Zużycie wody: 2660 l/rok** Zużycie w programie referencyjnym eco 50°C: <ul style="list-style-type: none"> – energii: 0,84 kWh – wody: 9,5 l Poziom hałasu: 46 db (re 1 pW)
Programy i funkcje dodatkowe	<ul style="list-style-type: none"> 6 programów: garnki 70°C, 1h 65°C, auto 45-65°C, eco 50°C, cichy 50°C, szkło 40°C 3 funkcje dodatkowe: varioSpeed Plus, Strefa Intensywna, Suszenie Extra 5 temperatur Machine Care – program do czyszczenia zmywarki 	<ul style="list-style-type: none"> 6 programów: garnki 70°C, 1h 65°C, auto 45-65°C, eco 50°C, cichy 50°C, szkło 40°C 3 funkcje dodatkowe: varioSpeed Plus, Strefa Intensywna, Suszenie Extra 5 temperatur Machine Care – program do czyszczenia zmywarki
Komfort i bezpieczeństwo	<ul style="list-style-type: none"> Asystent Dozowania aquaSensor Sensor załadunku Silnik iQdrive Wymiennik ciepła Technika naprzemiennego mycia duoPower – podwójne ramie rozprowadzające wodę w górnym koszu Elektroniczna regeneracja Innowacyjny 3-częściowy system samoczyszczących filtrów emotionLight Obsługa od góry Wyświetlacz z informacją o czasie pozostałym do końca programu Sygnal akustyczny na koniec programu timeLight Wskaźniki w kolorze niebieskim / białym Programowanie czasu startu: 1-24 h Wskaźnik braku soli i nabyliczaczka na panelu System koszy varioFlex Pro z niebieskimi oznaczeniem ruchomych elementów Kosze w kolorze srebrno-niebieskim Szufłada vario3 Pro – dodatkowy poziom załadunku 3-poziomowy system rackMatic Składane półki w górnym / dolnym koszu: 3 / 4 Półki na filiżanki w górnym / dolnym koszu: 1 / 1 Specjalne uchwyty na kieliszki w dolnym koszu aquaStop z gwarancją na cały czas użytkowania produktu open Assist easyLock Regulacja tylnych nóżek od frontu Błacha chroniąca blat przed parą 	<ul style="list-style-type: none"> Asystent Dozowania aquaSensor Sensor załadunku Silnik iQdrive Wymiennik ciepła Technika naprzemiennego mycia duoPower – podwójne ramie rozprowadzające wodę w górnym koszu Elektroniczna regeneracja Innowacyjny 3-częściowy system samoczyszczących filtrów Obsługa od góry Wyświetlacz z informacją o czasie pozostałym do końca programu Sygnal akustyczny na koniec programu infoLight Wskaźniki w kolorze niebieskim / białym Programowanie czasu startu: 1-24 h Wskaźnik braku soli i nabyliczaczka na panelu System koszy varioFlex Kosze w kolorze srebrno-niebieskim Szufłada vario3 – dodatkowy poziom załadunku 3-poziomowy system rackMatic Składane półki w górnym / dolnym koszu: 2 / 2 Półki na filiżanki w górnym / dolnym koszu: 1 / – aquaStop z gwarancją na cały czas użytkowania produktu easyLock Regulacja tylnych nóżek od frontu Błacha chroniąca blat przed parą
Wyposażenie dodatkowe	Na stronie 146	
Wymiary urządzenia (WxSxG)	815 x 448 x 550 mm	815 x 448 x 550 mm
Rysunek montażowy	Na stronie www.siemens-home.bsh-group.com/pl/	

*W skali efektywności energetycznej od A+++ do D.

**Dotyczy 280 cykli zmywania w programie eco 50°C, przy podłączeniu do zimnej wody. Zużycie energii uwzględnia funkcję stand-by. Pokazane w katalogu zdjęcia urządzeń są poglądowe.

Zmywarki o szerokości 45 cm w pełni zintegrowane, speedMatic45



Model	SR 636X03IE, iQ300 Panel sterujący stalowy	SR 636X01IE, iQ300 Panel sterujący stalowy
Parametry techniczne	<ul style="list-style-type: none"> Pojemność: 9 kompletów naczyń Zużycie energii: 220 kWh/rok** Zużycie wody: 1820 l/rok** Zużycie w programie referencyjnym eco 50°C: <ul style="list-style-type: none"> – energii: 0,78 kWh – wody: 6,5 l Poziom hałasu: 45 db (re 1 pW) 	<ul style="list-style-type: none"> Pojemność: 9 kompletów naczyń Zużycie energii: 220 kWh/rok** Zużycie wody: 2380 l/rok** Zużycie w programie referencyjnym eco 50°C: <ul style="list-style-type: none"> – energii: 0,78 kWh – wody: 8,5 l Poziom hałasu: 44 db (re 1 pW)
Programy i funkcje dodatkowe	<ul style="list-style-type: none"> 6 programów: garnki 70°C, 1h 65°C, auto 45-65°C, eco 50°C, cichy 50°C, szkło 40°C 3 funkcje dodatkowe: varioSpeed Plus, Strefa Intensywna, Suszenie Extra 5 temperatur Optymalizacja zużycia wody Machine Care – program do czyszczenia zmywarki 	<ul style="list-style-type: none"> 6 programów: garnki 70°C, 1h 65°C, auto 45-65°C, eco 50°C, cichy 50°C, szkło 40°C 3 funkcje dodatkowe: varioSpeed Plus, Strefa Intensywna, Suszenie Extra 5 temperatur Machine Care – program do czyszczenia zmywarki
Komfort i bezpieczeństwo	<ul style="list-style-type: none"> Asystent Dozowania aquaSensor Sensor załadunku Silnik iQdrive Wymiennik ciepła Technika naprzemiennego mycia duoPower – podwójne ramię rozprowadzające wodę w górnym koszu Elektroniczna regeneracja Innowacyjny 3-częściowy system samoczyszczących filtrów Obsługa od góry Wyświetlacz z informacją o czasie pozostałym do końca programu Sygnal akustyczny na koniec programu infoLight Wskaźniki w kolorze niebieskim / białym Programowanie czasu startu: 1-24 h Wskaźnik braku soli i nabyśczaczka na panelu System koszy varioFlex Kosze w kolorze srebrno-niebieskim 3-poziomowy system rackMatic Składane półki w górnym / dolnym koszu: 2 / 2 Półki na filiżanki w górnym / dolnym koszu: 2 / – Uchwyt do mycia długich noży w górnym koszu Kosz na sztućce w dolnym koszu aquaStop z gwarancją na cały czas użytkowania produktu easyLock Regulacja tylnych nóżek od frontu Błacha chroniąca blat przed parą 	<ul style="list-style-type: none"> Asystent Dozowania aquaSensor Sensor załadunku Silnik iQdrive Wymiennik ciepła Technika naprzemiennego mycia duoPower – podwójne ramię rozprowadzające wodę w górnym koszu Elektroniczna regeneracja Innowacyjny 3-częściowy system samoczyszczących filtrów Obsługa od góry Wyświetlacz z informacją o czasie pozostałym do końca programu Sygnal akustyczny na koniec programu infoLight Wskaźniki w kolorze niebieskim / białym Programowanie czasu startu: 1-24 h Wskaźnik braku soli i nabyśczaczka na panelu System koszy varioFlex Kosze w kolorze srebrno-niebieskim 3-poziomowy system rackMatic Składane półki w górnym / dolnym koszu: 2 / 2 Półki na filiżanki w górnym / dolnym koszu: 2 / – Uchwyt do mycia długich noży w górnym koszu Kosz na sztućce w dolnym koszu aquaStop z gwarancją na cały czas użytkowania produktu easyLock Regulacja tylnych nóżek od frontu Błacha chroniąca blat przed parą
Wyposażenie dodatkowe	Na stronie 146	
Wymiary urządzenia (WxSxG)	815 – 875 x 448 x 550 mm	815 – 875 x 448 x 550 mm
Rysunek montażowy	Na stronie www.siemens-home.bsh-group.com/pl/	

*W skali efektywności energetycznej od A+++ do D.

**Dotyczy 280 cykli zmywania w programie eco 50°C, przy podłączeniu do zimnej wody. Zużycie energii uwzględnia funkcję stand-by. Pokazane w katalogu zdjęcia urządzeń są poglądowe.

Zmywarki o szerokości 45 cm w pełni zintegrowane, speedMatic45

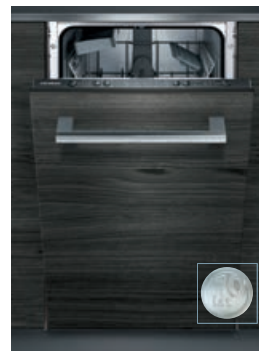

Model	SR 635X01ME, iQ300 Panel sterujący stalowy	SR 635X01IE, iQ300 Panel sterujący stalowy	SR 615X00CE, iQ100 Panel sterujący czarny
Parametry techniczne	<ul style="list-style-type: none"> Pojemność: 10 kompletów naczyń Zużycie energii: 237 kWh/rok** Zużycie wody: 2660 l/rok** Zużycie w programie referencyjnym eco 50°C: – energii: 0,84 kWh – wody: 9,5 l Poziom hałasu: 48 db (re 1 pW) 	<ul style="list-style-type: none"> Pojemność: 9 kompletów naczyń Zużycie energii: 220 kWh/rok** Zużycie wody: 2380 l/rok** Zużycie w programie referencyjnym eco 50°C: – energii: 0,78 kWh – wody: 8,5 l Poziom hałasu: 48 db (re 1 pW) 	<ul style="list-style-type: none"> Pojemność: 9 kompletów naczyń Zużycie energii: 220 kWh/rok** Zużycie wody: 2380 l/rok** Zużycie w programie referencyjnym eco 50°C: – energii: 0,78 kWh – wody: 8,5 l Poziom hałasu: 48 db (re 1 pW)
Programy i funkcje dodatkowe	<ul style="list-style-type: none"> 5 programów: garnki 70°C, 1h 65°C, auto 45-65°C, eco 50°C, szkło 40°C 3 funkcje dodatkowe: varioSpeed Plus, Strefa Intensywna, Suszenie Extra 5 temperatur Machine Care – program do czyszczenia zmywarki 	<ul style="list-style-type: none"> 5 programów: garnki 70°C, 1h 65°C, auto 45-65°C, eco 50°C, szkło 40°C 3 funkcje dodatkowe: varioSpeed Plus, Strefa Intensywna, Suszenie Extra 5 temperatur Machine Care – program do czyszczenia zmywarki 	<ul style="list-style-type: none"> 5 programów: garnki 70°C, 1h 65°C, auto 45-65°C, eco 50°C, szybki 45°C 1 funkcja dodatkowa: varioSpeed Plus 4 temperatury
Komfort i bezpieczeństwo	<ul style="list-style-type: none"> Asystent Dozowania aquaSensor Sensor załadunku Silnik iQdrive Wymiennik ciepła Technika naprzemiennego mycia duoPower – podwójne ramię rozprowadzające wodę w górnym koszu Elektroniczna regeneracja Innowacyjny 3-częściowy system samoczyszczących filtrów Obsługa od góry Wyświetlacz z informacją o czasie pozostałym do końca programu Sygnał akustyczny na koniec programu infoLight Wskaźniki w kolorze niebieskim / białym Programowanie czasu startu: 1-24 h Wskaźnik braku soli i nabyśszczacza na panelu System koszy varioFlex Kosze w kolorze srebrno-niebieskim Szufłada vario3 – dodatkowy poziom załadunku 3-poziomowy system rackMatic Składane półki w górnym / dolnym koszu: 2 / 2 Półki na filizanki w górnym / dolnym koszu: 1 / – aquaStop z gwarancją na cały czas użytkowania produktu easyLock Regulacja tylnych nóżek od frontu Błacha chroniąca blat przed parą 	<ul style="list-style-type: none"> Asystent Dozowania aquaSensor Sensor załadunku Silnik iQdrive Wymiennik ciepła Technika naprzemiennego mycia duoPower – podwójne ramię rozprowadzające wodę w górnym koszu Elektroniczna regeneracja Innowacyjny 3-częściowy system samoczyszczących filtrów Obsługa od góry Wyświetlacz z informacją o czasie pozostałym do końca programu Sygnał akustyczny na koniec programu infoLight Wskaźniki w kolorze niebieskim / białym Programowanie czasu startu: 1-24 h Wskaźnik braku soli i nabyśszczacza na panelu System koszy varioFlex Kosze w kolorze srebrno-niebieskim 3-poziomowy system rackMatic Składane półki w górnym / dolnym koszu: 2 / 2 Półki na filizanki w górnym / dolnym koszu: 2 / – Uchwyt do mycia długich noży w górnym koszu Kosz na sztućce w dolnym koszu aquaStop z gwarancją na cały czas użytkowania produktu easyLock Regulacja tylnych nóżek od frontu Błacha chroniąca blat przed parą 	<ul style="list-style-type: none"> Asystent Dozowania aquaSensor Sensor załadunku Silnik iQdrive Wymiennik ciepła Technika naprzemiennego mycia duoPower – podwójne ramię rozprowadzające wodę w górnym koszu Elektroniczna regeneracja Innowacyjny 3-częściowy system samoczyszczących filtrów Obsługa od góry Sygnał akustyczny na koniec programu infoLight Wskaźniki w kolorze czerwonym Programowanie czasu startu: 3 / 6 / 9 h Wskaźnik braku soli i nabyśszczacza na panelu System koszy vario Kosze w kolorze srebrnym Regulacja wysokości górnego kosza Składane półki w górnym / dolnym koszu: – / 2 Półki na filizanki w górnym / dolnym koszu: 2 / – Uchwyt do mycia długich noży w górnym koszu Kosz na sztućce w dolnym koszu aquaStop z gwarancją na cały czas użytkowania produktu easyLock Regulacja tylnych nóżek od frontu Błacha chroniąca blat przed parą
Wyposażenie dodatkowe	Na stronie 146		
Wymiary urządzenia (WxSxG)	815 – 875 x 448 x 550 mm	815 – 875 x 448 x 550 mm	815 – 875 x 448 x 550 mm
Rysunek montażowy	Na stronie www.siemens-home.bsh-group.com/pl/		

*W skali efektywności energetycznej od A+++ do D.

**Dotyczy 280 cykli zmywania w programie eco 50°C, przy podłączeniu do zimnej wody. Zużycie energii uwzględnia funkcję stand-by. Pokazane w katalogu zdjęcia urządzeń są poglądowe.

Zmywarki o szerokości 45 cm z panelem stalowym, speedMatic

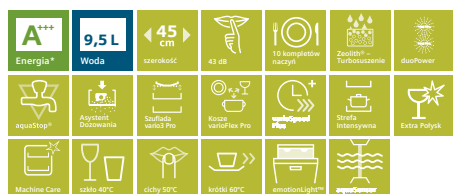

Model	SR 556S01TE, iQ500 Panel sterujący stalowy	SR 536S01ME, iQ300 Panel sterujący stalowy	SR 515S03CE, iQ100 Panel sterujący stalowy
Parametry techniczne	<ul style="list-style-type: none"> Pojemność: 10 kompletów naczyń Zużycie energii: 188 kWh/rok** Zużycie wody: 2660 l/rok** Zużycie w programie referencyjnym eco 50°C: <ul style="list-style-type: none"> – energii: 0,66 kWh – wody: 9,5 l Poziom hałas: 43 db (re 1 pW) 	<ul style="list-style-type: none"> Pojemność: 10 kompletów naczyń Zużycie energii: 237 kWh/rok** Zużycie wody: 2660 l/rok** Zużycie w programie referencyjnym eco 50°C: <ul style="list-style-type: none"> – energii: 0,84 kWh – wody: 9,5 l Poziom hałas: 44 db (re 1 pW) 	<ul style="list-style-type: none"> Pojemność: 9 kompletów naczyń Zużycie energii: 220 kWh/rok** Zużycie wody: 2380 l/rok** Zużycie w programie referencyjnym eco 50°C: <ul style="list-style-type: none"> – energii: 0,78 kWh – wody: 8,5 l Poziom hałas: 46 db (re 1 pW)
Programy i funkcje dodatkowe	<ul style="list-style-type: none"> 6 programów: garnki 70°C, auto 45-65°C, krótki 60°C, eco 50°C, cichy 50°C, szkło 40°C 3 funkcje dodatkowe: varioSpeed Plus, Strefa Intensywna, Extra Polysk 6 temperatur Machine Care – program do czyszczenia zmywarki 	<ul style="list-style-type: none"> 6 programów: garnki 70°C, 1h 65°C, auto 45-65°C, eco 50°C, cichy 50°C, szkło 40°C 3 funkcje dodatkowe: varioSpeed Plus, Strefa Intensywna, Suszenie Extra 5 temperatur Machine Care – program do czyszczenia zmywarki 	<ul style="list-style-type: none"> 5 programów: garnki 70°C, 1h 65°C, auto 45-65°C, eco 50°C, szybki 45°C 2 funkcje dodatkowe: varioSpeed Plus, Suszenie Extra 4 temperatury
Komfort i bezpieczeństwo	<ul style="list-style-type: none"> Turbosuszenie Zeolith® Asystent Dozowania aquaSensor Sensor załadunku Silnik iQdrive Wymiennik ciepła Technika naprzemiennego mycia duoPower – podwójne ramię rozpraszające wodę w górnym koszu Elektroniczna regeneracja Innowacyjny 3-częściowy system samoczyszczących filtrów Wyświetlacz z informacją o czasie pozostałym do końca programu emotionLight Wskaźniki w kolorze niebieskim / białym Programowanie czasu startu: 1-24 h Wskaźnik braku soli i nabłyszczacza na panelu System koszy varioFlex Pro z niebieskim oznaczeniem ruchomych elementów Kosze w kolorze srebrno-niebieskim Szuffada vario3 Pro – dodatkowy poziom załadunku 3-poziomowy system rackMatic Składane półki w górnym / dolnym koszu: 3 / 4 Półki na filiżanki w górnym / dolnym koszu: 1 / 1 aquaStop z gwarancją na cały czas użytkowania produktu Elektroniczna blokada przycisków easyLock Regulacja tylnych nóżek od frontu Blacha chroniąca blat przed parą 	<ul style="list-style-type: none"> Asystent Dozowania aquaSensor Sensor załadunku Silnik iQdrive Wymiennik ciepła Technika naprzemiennego mycia duoPower – podwójne ramię rozpraszające wodę w górnym koszu Elektroniczna regeneracja Innowacyjny 3-częściowy system samoczyszczących filtrów Wyświetlacz z informacją o czasie pozostałym do końca programu Wskaźniki w kolorze niebieskim / białym Programowanie czasu startu: 1-24 h Wskaźnik braku soli i nabłyszczacza na panelu System koszy varioFlex Kosze w kolorze srebrno-niebieskim Szuffada vario3 – dodatkowy poziom załadunku 3-poziomowy system rackMatic Składane półki w górnym / dolnym koszu: 2 / 2 Półki na filiżanki w w górnym / dolnym koszu: 1 / – aquaStop z gwarancją na cały czas użytkowania produktu Elektroniczna blokada przycisków easyLock Regulacja tylnych nóżek od frontu Blacha chroniąca blat przed parą 	<ul style="list-style-type: none"> Asystent Dozowania aquaSensor Sensor załadunku Silnik iQdrive Wymiennik ciepła Technika naprzemiennego mycia duoPower – podwójne ramię rozpraszające wodę w górnym koszu Elektroniczna regeneracja Innowacyjny 3-częściowy system samoczyszczących filtrów Wyświetlacz z informacją o czasie pozostałym do końca programu Wskaźniki w kolorze niebieskim / białym Programowanie czasu startu: 1-24 h Wskaźnik braku soli i nabłyszczacza na panelu System koszy vario Kosze w kolorze srebrnym Regulacja wysokości górnego kosza Składane półki w górnym / dolnym koszu: – / 2 Półki na filiżanki w górnym / dolnym koszu: 2 / 1 Uchwyt do mycia długich noży w górnym koszu Kosz na sztućce w dolnym koszu aquaStop z gwarancją na cały czas użytkowania produktu easyLock Regulacja tylnych nóżek od frontu Blacha chroniąca blat przed parą
Wyposażenie dodatkowe	Na stronie 146		
Wymiary urządzenia (WxSxG)	815 – 875 x 448 x 573 mm	815 – 875 x 448 x 573 mm	815 – 875 x 448 x 573 mm
Rysunek montażowy	Na stronie www.siemens-home.bsh-group.com/pl/		

*W skali efektywności energetycznej od A+++ do D.

**Dotyczy 280 cykli zmywania w programie eco 50°C, przy podłączeniu do zimnej wody. Zużycie energii uwzględnia funkcję stand-by. Pokazane w katalogu zdjęcia urządzeń są poglądowe.

Zmywarka kompaktowa o wysokości 60 cm, speedMatic



Model	SC 76M541 EU, iQ500 Panel sterujący stalowy
Parametry techniczne	<ul style="list-style-type: none"> Pojemność 8 kompletów naczyń Zużycie energii: 205 kWh/rok** Zużycie wody: 2520 l/rok** Zużycie w programie referencyjnym eco 50°C: <ul style="list-style-type: none"> – energii: 0,72 kWh – wody: 9 l Poziom hałasu: 45 dB (re 1 pW)
Programy i funkcje dodatkowe	<ul style="list-style-type: none"> 6 programów: garnki 70°C, auto 45-65°C, eco 50°C, szybki 45°C, delikatny 40°C, mycie wstępne 4 funkcje dodatkowe: varioSpeed Plus, Higiena Plus, Strefa Intensywna, Suszenie Extra, 5 temperatur
Komfort i bezpieczeństwo	<ul style="list-style-type: none"> aquaSensor Sensor załadunku Silnik iQdrive Wymiennik ciepła Elektroniczna regeneracja Innowacyjny 3-częściowy system samoczyszczących filtrów Wyświetlacz z czasem do końca programu Wskaźniki w kolorze niebieskim Programowanie czasu startu: 1-24 h Wskaźnik braku soli i nabłyszczacza na panelu Kosze w kolorze srebrnym Składane półki w dolnym koszu: 4 Półki na filiżanki w dolnym koszu: 2 aquaStop z gwarancją na cały czas użytkowania produktu Przedłużenie aquaStop Elektroniczna blokada przycisków easyLock
Wymiary urządzenia (WxSxG)	595 x 595 x 500 mm
Rysunek montażowy	Na stronie www.siemens-home.bsh-group.com/pl/



*W skali efektywności energetycznej od A+++ do D.

**Dotyczy 280 cykli zmywania w programie eco 50°C, przy podłączeniu do zimnej wody. Zużycie energii uwzględnia funkcję stand-by. Pokazane w katalogu zdjęcia urządzeń są poglądowe.

Wyposażenie dodatkowe.



SZ 73125

Drzwi zmywarki i osłona cokołu ze stali szlachetnej. Można użyć zamiennie zamiast frontu meblowego. Tylko do modeli z panelem o szer. 60 cm. Warunkiem jest wysokość całego frontu drzwi 72 cm, oraz cokołu 9 cm.

Tylko do SN...



SZ 73300

Stojak do mycia 4 wysokich kieliszków do wina. Do zmywarek speedMatic SN... i SR... ze składanymi półkami w dolnym koszu.



SZ 73000

Zestaw składający się z 4 elementów:

- głowica do mycia blach
- dodatkowy, mały koszyk na sztućce
- uchwyt do mycia butelek
- uchwyty do mycia kubków.

Do zmywarek speedMatic SN... i SR...

Głowica do mycia blach

Po wyjęciu górnego kosza razem z ramieniem spryskującym i zainstalowaniu tej głowicy można wykorzystać całą przestrzeń zmywarki do umycia blach do pieczenia, filtrów odtłuszczających lub innych dużych kuchennych przedmiotów.



SZ 73100

Koszyk na sztućce. Do zmywarek speedMatic SN..., które mają vario3, vario3 Plus i vario3 Pro – dodatkowy poziom załadunku.



Uchwyt do mycia butelek

Przeznaczony do butelek i innych długich szklanych naczyń np. wazonów. Gwarantuje, że butelki będą stać stabilnie podczas zmywania.



SZ 73145

Koszyk na sztućce. Do zmywarek speedMatic SR...



Mały koszyk na sztućce

Możliwy montaż w górnym lub dolnym koszu zmywarki.



SZ 73001

Kaseta do mycia srebrnych sztućców do zmywarek speedMatic SN... i SR...



Uchwyty do mycia kubków

Możliwość wykorzystania na wiele sposobów – do zawieszania kubków czy filiżanek lub drobnych, nietypowych form wkładanych zwykle do koszy na sztućce.

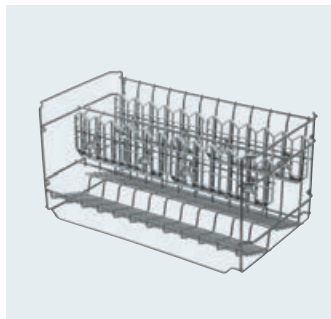

SZ 73640

Koszyk do mycia długich szklanek i kieliszków. Tylko do zmywarek 60 cm ze składanymi półkami w dolnym koszu.





Nowe perspektywy dla domowego prania.

Pralka marki Siemens zapewnia wszystkim tkaninom idealne warunki prania, dobierając automatycznie optymalne parametry programu do każdego załadunku. Istotną rolę pełnią tu sensory oceniające ilość załadunku, wyważenie prania oraz ilość piany, a o oszczędne zarządzanie wodą dba inteligentny **system waterPerfect Plus**. Wyposażona w innowacyjny **silnik iQdrive** oraz skuteczną izolację akustyczną pralka wyróżnia się wyjątkową wydajnością oraz cichą pracą. Poza bogatym wyborem programów, oferuje też wiele innych udogodnień, jak np. funkcja **varioSpeed** umożliwiająca skrócenie czasu prania nawet do 55%, program do czyszczenia bębna **Drum Clean** z funkcją przypomnienia, opcja dołożenia prania czy system **timeLight**, wyświetlający na podłodze informacje o czasie pozostałym do końca programu i cyklu prania. Duży wyświetlacz pozwala śledzić przebieg programu oraz dokonywać potrzebnych zmian, łącznie z programowaniem czasu zakończenia prania z wyprzedzeniem do 24 godzin. W tym nowoczesnym urządzeniu upierzesz oszczędnie i z doskonałym skutkiem wszelkie tekstylia łącznie z kołdrami czy wymagającymi specjalnej higieny ubrankami niemowlęcymi. Wśród naszych urządzeń znajduje się również **model pralko-suszarki**, łączący zalety zaawansowanej technicznie pralki oraz nowatorskiej suszarki z sensorem **autoDry**, kontrolującym stan suszonej odzieży.



Silnik iQdrive

Innowacyjny silnik **iQdrive** w pralkach marki Siemens to milowy krok w historii urządzeń domowych. Dzięki zastosowaniu w nim bezszczotkowego napędu, jest on praktycznie niezniszczalny i bardzo oszczędny, a pralka pracuje wyjątkowo cicho. Zużycie energii spada o 30% w porównaniu z klasą A+++.



waterPerfect Plus – zawsze optymalna ilość wody

Choć oszczędność wody i energii jest w dzisiejszych czasach ewidentnym priorytetem, nadal większość z nas nie dba o załadowanie pralki do pełna, marnując niepotrzebnie zasoby. System **waterPerfect Plus** kładzie temu kres! Na podstawie danych z **loadSensorPlus** oraz **flowSensor**, do każdego cyklu prania doprowadzana jest optymalna ilość wody – zawsze stosownie do potrzeb.



antiVibration Design – technologia stabilnej i cichej pracy

Dzięki konstrukcji **antiVibration Design** pralki marki Siemens są niezwykle ciche. Wyróżnia je specjalna konstrukcja ścianek bocznych, skutecznie redukującą wibracje i stabilizującą pralkę podczas pracy. Istotną rolę w wyciszeniu odgrywa też napęd **iQdrive**. Wszystko to sprawia, że pralki Siemens można używać w każdym pomieszczeniu.



Przycisk Start / Pauza z opcją dokończenia prania

Specjalnie opracowany mechanizm obsługi drzwi sprawia, że są niezwykle łatwe do otwierania i zamykania. Dodatkowo przycisk **Start / Pauza** umożliwia **dokładanie rzeczy do bębna w każdym momencie, jeśli tylko cykl prania na to pozwala**. Zapewnia też dostęp do odzieży natychmiast po zakończeniu programu.



Drum Clean z funkcją przypomnienia

Stosowanie bezfosforanowych środków myjących oraz częste korzystanie z programów krótkich i niższych temperatur sprzyja szybszemu gromadzeniu się osadów, obniżających jakość prania. Aby temu zapobiec, wprowadziliśmy program **Drum Clean**, służący cyklicznemu czyszczeniu pralki. Teraz, po naciśnięciu jednego przycisku, pralka będzie jak nowa! Migający sygnał optyczny przypomni o konieczności stosowania nowego programu – dla przedłużenia bezusterkowego i wydajnego działania pralki.



Funkcja **varioSpeed** jest w stanie przyspieszyć czas na podstawie analizy sensorowej. Precyzyjne określanie załadunku pozwala dostosować czas prania do faktycznych potrzeb, skutecznie skracając cykl. Podgrzewając pranie na konkretnym etapie, przyspiesza też działanie detergentów. Pomaga jej w tym czujnik temperatury, precyzyjnie kontrolujący przebieg pracy urządzenia. **Gwarancja świetnych efektów w czasie krótszym nawet o 55%**.



timeLight

Pralka WI 14W540EU daje możliwość precyzyjnego obserwowania cyklu pracy prania bez otwierania drzwi. O aktualnej fazie cyklu oraz o ilości czasu pozostającego do zakończenia programu informuje funkcja **timeLight**, wyświetlająca te dane na podłogę tuż przy cokole urządzenia. Przekaz jest doskonale widoczny zarówno w świetle dziennym, sztucznym, jak i w ciemnościach.

Pralka i pralko-suszarka do zabudowy

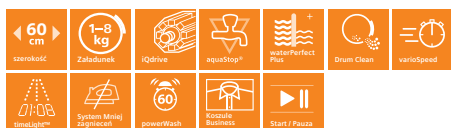

Model	WI 14W540EU, iQ700 pralka w pełni zintegrowana do zabudowy	WK 14D541EU, iQ500 pralko-suszarka w pełni zintegrowana do zabudowy
Parametry techniczne	<ul style="list-style-type: none"> Klasa efektywności energetycznej A+++ (-30%)* Maksymalna wielkość wsadu: 8 kg Maksymalna prędkość wirowania: 1400 obr./ min Zużycie energii¹: 137 kWh /rok Zużycie wody¹: 9900 l /rok Poziom hałasu²: <ul style="list-style-type: none"> – prania: 41 [dB(A) re 1 pW] – wirowania: 67 [dB(A) re 1 pW] Średnica drzwi pralki: 30 cm Kąt otwarcia drzwi: 130° 	<ul style="list-style-type: none"> Klasa efektywności energetycznej B** Maksymalna wielkość wsadu: <ul style="list-style-type: none"> – prania: 7 kg – suszenia: 4 kg Maksymalna prędkość wirowania: 1400 obr./ min Zużycie energii¹: 1100 kWh /rok Zużycie wody³: 21000 l /rok Poziom hałasu²: <ul style="list-style-type: none"> – prania: 57 [dB(A) re 1 pW] – wirowania: 74 [dB(A) re 1 pW] – suszenia: 60 [dB(A) re 1 pW] Średnica drzwi pralki: 30 cm Kąt otwarcia drzwi: 95°
Komfort i bezpieczeństwo	<ul style="list-style-type: none"> System aquaStop Silnik iQdrive antiVibration Design – wyjątkowa budowa płyty bocznej, redukująca głośność wirowania i wibracji Funkcja timeLight – informacja o czasie pozostałym do końca cyklu prania wyświetlana na podłodze waterPerfect Plus – inteligentne zarządzanie zużyciem wody Przyciski touchControl: Mniej zanieczeń, Opóźnienie startu, Temperatura, Start/Pauza z opcją dokończenia prania, eco/speed, woda Plus, Redukcja obrotów wirowania/Zatrzymanie wirowania Programy specjalne: Super 60, Jeans/Ciemne kolory, Koszule Business, Outdoor + Impregnacja, Mix, Higiena, Super 15/30, Koldry, Czyszczenie bębna, Płukanie/Wirowanie/Odpompowanie, Delikatne/Jedwab varioSpeed – możliwość skrócenia czasu prania nawet o 55% Duży wyświetlacz ze wskaźnikiem postępu, temperaturą, obrotami wirowania, pozostałym czasem do końca programu, 24 h opóźnieniem czasu prania, rekomendacją załadunku Sensor załadunku Sensor kontroli ilości piany Sensor wyważenia prania Opcja dokończenia prania Sygnal akustyczny informujący o zakończeniu programu Drum Clean z funkcją przypomnienia Udogodnienie do dozowania żeli do prania Obustronny montaż frontu meblowego 	<ul style="list-style-type: none"> System aquaStop Wybór programów jednym pokrętelem Przyciski: Temperatura, Wirowanie, Opcje, Koniec za, Suszenie, Start Programy specjalne: Outdoor, Koszule Business, super15, Delikatne/Jedwab, Mix, Nocne pranie, Włna – Pranie ręczne, Suszenie delikatne Duży wyświetlacz LCD z informacją o przebiegu programu i temperaturze Sensor autoDry rozpoznaje kiedy pranie jest suche Automatyka wagowa Elektroniczna kontrola ilości piany Elektroniczna kontrola wyważenia urządzenia Sygnal akustyczny informujący o zakończeniu programu Obustronny montaż frontu meblowego
Wymiary urządzenia (WxSxG)	818 x 596 x 574 mm	820 x 595 x 584 mm
Rysunek montażowy	Na stronie www.siemens-home.bsh-group.com/pl/	Na stronie www.siemens-home.bsh-group.com/pl/

*W skali efektywności energetycznej od A+++ do D.

**W skali efektywności energetycznej od A do G.

¹Na podstawie 220 standardowych cykli prania, w programie Bawełna 60°C i 40°C przy pełnym lub częściowym załadunku z uwzględnieniem funkcji stand-by.

²Podczas prania / wirowania w programie Bawełna 60°C przy pełnym załadunku.

³Dla przykładowej 4-osobowej rodziny.

Pokazane w katalogu zdjęcia urządzeń są poglądowe.



Witamy w świecie najnowszych, innowacyjnych urządzeń domowych marki Siemens: tworzonych z pasją właśnie dla Ciebie.



Urządzenia marki Siemens od 160 lat pracują w domach na całym świecie, ułatwiając życie milionom ludzi. Na przestrzeni lat stawały się coraz bardziej niezawodne i wygodne w użytkowaniu. XXI wiek otworzył nowy rozdział w historii sprzętu domowego, stawiając przed producentami szczególne wyzwania dotyczące norm eksploatacyjnych oraz jakościowych. Marka Siemens doskonale wpisuje się w aktualne wymagania, tworząc z pasją coraz bardziej zaawansowane produkty na miarę nowych czasów. Wdrażając prekursorskie technologie, dążymy do osiągnięcia wyjątkowych, ponadnormatywnych efektów działania naszych urządzeń. Postęp widoczny jest zarówno w coraz lepszej wydajności energetycznej, coraz doskonalszym komforcie działania, jak i w wyjątkowej, nowatorskiej stylistyce naszego sprzętu. To doskonały wybór dla osób prowadzących aktywny tryb życia, nastawionych na korzystanie z nowinek marki, wyróżniającej się niezwykłą, futurystyczną dynamiką rozwoju.

Inteligentne urządzenia gospodarstwa domowego – z nimi może być tylko lepiej.

Nowe czasy zwalniają nas z odpowiedzialności za wiele istotnych działań. Od dawna nie zwracamy już uwagi na właściwe zużycia paliwa w samochodzie – zajmuje się tym inteligentna technologia. Marka Siemens, nadążając za tym trendem, zajęła się opracowywaniem i wdrażaniem podobnych możliwości w branży urządzeń gospodarstwa domowego. **Zastosowanie automatycznych systemów sensorowych otworzyło całkiem nowe horyzonty** dla użytkowników naszego sprzętu. Urządzenia domowe nowej generacji wykonują niemal wszystkie zadania automatycznie, zapewniając przy tym maksymalną wydajność i znaczącą oszczędność środowiska oraz domowego budżetu.

Pralki Siemens dobierają samodzielnie programy do każdego załadunku, skutecznie odplamiają, a nawet czyszczą i odświeżają ubrania bez użycia wody, z udziałem aktywnego tlenu. Suszarki same zarządzają automatycznym czyszczeniem wymienników ciepła, a nowatorskie piekarniki z pyrolizą programują cały proces pieczenia i doglądają wszelkich potraw bez Twojego udziału. Nie inaczej działają też sterowane automatycznie urządzenia chłodzące marki Siemens, zdolne przechować świeżą żywność do 3 razy dłużej, a także nowe, niezwykle skuteczne i wydajne zmywarki. **Urządzenia marki Siemens** pracują w oparciu o systemy czujników, wzorowanych na ludzkich zmysłach. Ich „oczami i uszami” są elektroniczne sensory, które dostarczają do „mózgu” maszyny dane, aktywujące konkretne działania. Czujniki czuwają nad całym procesem pracy urządzenia, na bieżąco regulując parametry – dla uzyskania najlepszego rezultatu najmniejszym kosztem.

W ten sposób użytkownik zostaje zwolniony z odpowiedzialności za efekty pracy swoich urządzeń, a prace domowe nie kojarzą się już z obowiązkiem, a z prawdziwą przyjemnością.

Inteligentne chłodzenie

Jeśli chcesz cieszyć się w każdej chwili idealnie świeżą żywnością i mieć pewność, że używasz w kuchni najlepszych składników – wybierz **urządzenia chłodzące marki Siemens**.

Wyposażone w inteligentną technologię sterowania **freshSense**, rejestrują każdą zmianę temperatury i podejmują odpowiednie kroki w celu wprowadzenia natychmiastowej korekty. Utrzymywanie najwłaściwszej temperatury ma wpływ na ich wyjątkową efektywność, są też cenione za bardzo cichą pracę. Dużym atutem naszych chłodziarek jest komora świeżości **hyperFresh premium** – z oddzielnymi szufladami na mięso/ryby oraz warzywa/owoce. Odpowiednie warunki klimatyczne pozwalają utrzymać świeżość tych produktów do 3 x dłużej niż zwykle.

Inteligentne zmywanie

Wprowadzając **zmywarkę marki Siemens** do swojej kuchni nie tylko pozbawiasz się kłopotliwego zmagania ze stertami naczyń. Gdy tylko ujrzysz blask lśniących szklanek i talerzy oraz poznasz niezawodność i efektywność pracy zmywarki zrozumiesz, czym jest prawdziwa satysfakcja.

Za doskonałe rezultaty mycia przy rekordowo niskim zużyciu energii 0,73 kWh odpowiada m.in. wielokrotnie nagradzana innowacja marki Siemens – **Turbosuszenie Zeolith®**. Istotną rolę odgrywa też nowatorski **silnik iQdrive** o wyjątkowej mocy.

Nowa zmywarka udostępnia funkcję **varioSpeed Plus**, skracającą czas mycia nawet o 66%*, czujnik **aquaSensor** sprawdza stopień zanieczyszczenia wody podczas zmywania i na tej podstawie wybrana zostaje właściwa temperatura oraz ilość wody potrzebnej do perfekcyjnego umycia aktualnie zmywanych naczyń.

*Nie dotyczy zmywania wstępnego oraz programów krótkich.





Inteligentne pranie

Poza gwarancją świetnych rezultatów pracy, pralki i suszarki marki Siemens oferują następny krok ku przyszłości: robią za Ciebie właściwie wszystko – wystarczy je załadować i pozwolić działać innowacyjnym systemom.

Pralki z technologią **sensoFresh**, wykorzystującą potencjał aktywnego tlenu, oczyszczą i odświeżą skutecznie wszelkie tkaniny – nawet te, których nie wolno prać.

Automatyczny system dozowania **i-Dos** dba o najbardziej wydajny sposób prania i odmierza precyzyjnie co do kropli potrzebną ilość detergentu. Jesteśmy też liderami w automatycznym odplamianiu: system świetnie zna sposoby na wszelkie plamy. Całym praniem zarządza inteligentna sieć sensorów.

Dokładną wagę prania precyzyjnie rozpoznaje **loadSensorPlus**. Dzięki **flowSensor** pralka pobiera dokładnie tyle wody ile potrzebuje. Przez całe pranie klarowność wody bada **aquaSensor** (taki sam jak w zmywarkach naszej marki).

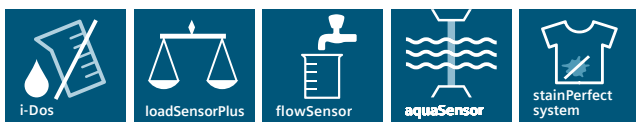

Inteligentne suszenie

W suszarkach kondensacyjnych marki Siemens sieć połączonych ze sobą sensorów automatycznie zarządza procesem suszenia.

Dla naszych suszarek najważniejsze są dwie rzeczy: muszą być delikatne dla Twoich ubrań i możliwie najlepiej wykorzystywać energię.

Suszarki marki Siemens wiedzą, kiedy przestać suszyć – sensory same rozpoznają, kiedy w ubraniach nie ma już wilgoci. Dzięki temu zawsze kończą we właściwym momencie i nie przesuszają ubrań. Czas podany na początku jest tylko orientacyjny – tyle by trwało suszenie, gdybyśmy do bębna włożyli maksymalny załadunek. Kiedy suszarka rozpozna – już w trakcie suszenia – że skończy szybciej, wówczas odpowiednio skróci czas na wyświetlaczu.

Suszarki z technologią **activeAir** prowadzą tzw. recykling ciepłego powietrza. Kiedy w konwencjonalnych suszarkach gorące powietrze jest wypuszczane z suszarki, traci się sporo energii. W suszarkach marki Siemens z technologią **activeAir** ciepłe powietrze (o temp. ok. 55°C) zamiast być wypuszczone na zewnątrz – służy ponownie do ogrzania zimnego powietrza. Dzięki temu suszarki marki Siemens zużywają nawet o 60% mniej energii niż klasa energetyczna A.





Chłodzenie

Pracują bez przerwy. Energooszczędność to priorytet.

Chłodziarki to jedyne urządzenia domowe, które działają bez przerwy przez 365 dni w roku, 24 godziny na dobę. Warto zmienić stary model na nowy: **najnowsze chłodziarko-zamrażarki pobierają do 75% mniej energii niż podobne modele sprzed 15 lat!**

W naszych rachunkach za energię elektryczną ok. 20% kosztów generują chłodziarko-zamrażarki. Stawiając na modele marki Siemens uzyskasz spore oszczędności!

Dodatkowe sposoby na oszczędną eksploatację urządzeń chłodniczych:

- Umieszczaj chłodziarki i zamrażarki w chłodnym miejscu. Obniżenie temperatury w pomieszczeniu o 1°C powoduje oszczędność energii o około 3% w przypadku zamrażarek i o około 6% w przypadku chłodziarek.
- Sprawdzaj i utrzymuj optymalną temperaturę we wnętrzu: w zamrażarce powinna wynosić -18°C, w chłodziarce maks. 7°C.
- Lekkie oszronienie wewnętrznych ścian zamrażarki jest zjawiskiem całkowicie normalnym. Gdy warstwa szronu jest gruba lub ściany są pokryte lodem, rośnie zużycie energii. W takim wypadku należy rozmrozić urządzenie.
- W modelach z systemem noFrost ten problem nie istnieje: mrozą bez szronu i lodu, co oznacza definitywny koniec z rozmrażaniem.



Zmywanie

Nowe zmywarki – rekordzistki w oszczędzaniu wody.

Kupując jeden z nowych modeli z systemem magazynowania wody i Turbosuszeniem Zeolith® zyskasz wymierne rezultaty: **od roku 1998 zmywarki marki Siemens zredukowały zużycie energii do 40%, a wody do 56%!** Natomiast modele z funkcją **varioSpeed** oraz **varioSpeed Plus** pozwalają zredukować czas trwania cyklu o 50 lub 66%*

Zmywarki marki Siemens to prawdziwi rekordziści! Niektóre modele pobierają jedynie 6,5 l wody maksymalnie wykorzystując każdą jej kroplę.

Dodatkowe sposoby na oszczędną eksploatację zmywarek:

- Nie spłukuj naczyń pod bieżącą wodą. Wystarczy usunąć tylko resztki potraw.
- Jeśli to konieczne – włącz program płuczący. Jest bardziej oszczędny niż spłukiwanie naczyń pod kranem.
- Umieszczaj naczynia w zmywarce w taki sposób, aby strumień wody mógł z łatwością dotrzeć do wszystkich powierzchni.
- Uruchamiaj zmywarkę tylko wtedy, gdy jest w pełni załadowana.
- Używaj programu eco – pozwoli zaoszczędzić do 50% energii.

*Nie dotyczy zmywania wstępnego oraz programów krótkich.

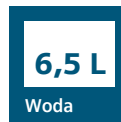



Pranie

Woda to cenny skarb. Pralki marki Siemens o tym wiedzą. Od dawna znane są z wysokiej wydajności i szerokiej gamy specjalnych programów i funkcji. Stały rozwój technologiczny i zaawansowana automatyka sprawiły, że **pralki marki Siemens znacznie zredukowały zużycie energii i wody.**

Kupując pralki nowej generacji i zdając się w pełni na system iSensoric oparty na sieci zaawansowanych czujników chronisz cenne zasoby naturalne.

Jak pralki marki Siemens efektywnie gospodarują wodą i energią:

- Jedyne w swoim rodzaju czujniki **loadSensorPlus** precyzyjnie rozpoznaje wagę ładunku (do 30-35 g) i pobiera dokładnie tyle wody, ile wymaga pranie.
- Pralki Siemens z **flowSensor** bardzo precyzyjnie odmierzą ilość wody (do 5 ml). Czyli nie dość, że **loadSensorPlus** podpowiada ile dokładnie prania jest w środku, kolejny sensor dobiera potrzebną ilość wody z precyzją niemal co do jednej kropli.
- Pralka ok. 70% energii zużywa na podgrzanie wody. Pralki marki Siemens precyzyjnie pobierają dokładną ilość wody przy ładunkach o różnej wielkości, dzięki czemu ograniczają jej zużycie, a przez to także energię potrzebną do podgrzania wody.



Suszenie

Uwierz w skuteczność energooszczędnych suszarek.

Korzystając z nowoczesnych suszarek kondensacyjnych zaoszczędzisz mnóstwo czasu i energii. We wszystkich modelach zastosowaliśmy pompę ciepła, która tak efektywnie wykorzystuje energię, że pozwala zaoszczędzić jej nawet do 60% w porównaniu do suszarek w klasie energetycznej A!

Suszarki z pompą ciepła mają też inną, równie istotną zaletę: **suszą ubrania w niższej temperaturze, maksymalnie do 55°C.**

Jak suszarki marki Siemens efektywnie wykorzystują energię:

- Bardzo precyzyjny **autoDrySensor** na bieżąco sprawdza, ile wilgoci jest w bębnie. Kiedy rozpozna, że pranie jest już suche, automatycznie kończy suszenie. Taki system to też wygoda – mniej ubrań suszarka wysuszy oczywiście szybciej i zużyje do tego odpowiednio mniej energii.
- Suszenie polega na przepływie powietrza, więc jeśli coś je blokuje – suszarka działa mniej efektywnie. W urządzeniach marki Siemens zastosowaliśmy **airFlowSensor**, który nieprzerwanie bada przepływ powietrza i sam informuje jeśli filtr suszarki wymaga czyszczenia.
- Drobne kłaczki bawełny, które gromadzą się na wymienniku ciepła (powietrze unosi je z bębna suszarki i nie wszystkie uda się zatrzymać filtrem) powodują jego zapychanie – wtedy z każdym cyklem suszenia efektywność energetyczna spada. Suszarki pobierają dokładną ilość wody przy ładunkach o różnej wielkości. Wybrane modele suszarek marki Siemens z **systemem selfCleaning** same czyszczą swój wymiennik ciepła nawet kilka razy w ciągu jednego suszenia. Dzięki temu nasze suszarki pracują zawsze z największą efektywnością energetyczną.

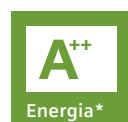

Pralki wolnostojące
marki Siemens.



Siła najnowszej technologii prania – efektywnie i w zgodzie z naturą.

Pralki marki Siemens znane są z innowacyjnych rozwiązań i profesjonalnego podejścia do każdego problemu. Zaawansowana elektronika doskonale dba, aby wszelkie tkaniny zostały uprane idealnie i zgodnie z wymaganiami: począwszy od lnu i bawełny, poprzez tekstylia z wełny, jedwabiu, czy delikatnych syntetyków, aż po odzież sportową najnowszej generacji. W trosce o ochronę środowiska marka Siemens stale unowocześnia swoje urządzenia, co sprawia, że osiągają coraz lepsze wyniki w oszczędnym zużyciu wody i energii.

Modele pralek z serii **iQ800** i **iQ700**, z automatyką dozowania **i-Dos** oraz systemem efektywnego gospodarowania wodą **waterPerfect Plus** dostosowują się elastycznie do Twojego prania. Robią to automatycznie i z precyzją godną inżynierów marki Siemens. Czujnik **flowSensor** precyzyjnie pobiera potrzebną ilość wody i robi to w połączeniu z **loadSensorPlus**, który również precyzyjnie określa wagę załadunku. Poza perfekcyjnym, oszczędnym praniem, nasza pralka z systemem **sensoFresh** specjalizuje się w bezkonkurencyjnym czyszczeniu i odświeżaniu odzieży nieprzystosowanej do prania w domu. Aktywny tlen skutecznie przywróci im świetną kondycję bez użycia wody! Pralki Siemens są także ekspertami w usuwaniu 16 najczęściej występujących plam – bez stosowania odplamiaczy! Wśród wielu innych, dostępnych na rynku modeli, wyróżniają się nie tylko wyjątkowymi możliwościami, ale też nowatorskim wzornictwem oraz komfortem obsługi z intuicyjnym, podświetlanym wyborem programów w systemie **Jog Dial**, dedykowanym najbardziej wymagającym użytkownikom. Poza pralkami, niekwestionowanym liderem w oszczędzaniu energii są też nasze suszarki z rewolucyjnym **systemem samoczyszczenia wymiennika ciepła** i z autorską technologią **activeAir**.

Najnowsze pralki i suszarki wyposażone zostały w funkcję **Home Connect**, która pozwala na zdalne sterowanie urządzeniem za pośrednictwem internetu. Specjalna aplikacja oferuje dostęp do szerokiego wachlarza możliwości. Przy jej pomocy możesz zdalnie rozpocząć pranie i suszenie a także zażądać informacji, kiedy będzie gotowe. **Easy Start** pomoże Ci wybrać program dla każdego załadunku pralki i suszarki w zależności od ilości, koloru i rodzaju tkanin. Aplikacja dostarcza też praktycznych wskazówek związanych z użytkowaniem urządzenia oraz z informacji określających zużycie wody i energii w wybranym programie prania.

Home Connect





sensoFresh

– siła aktywnego tlenu.

Przygotuj się na nowy poziom świeżości i daj się zaskoczyć możliwościami **przełomowej technologii sensoFresh**. Nasza nowa pralka oferuje wyjątkowo komfortowy sposób na usuwanie z ubrań wszelkich zanieczyszczeń. Aktywny tlen radzi sobie bez problemu zarówno z bakteriami, jak i nieprzyjemnymi zapachami, zapewniając tkaninom doskonałą świeżość i wyjątkową higienę.

Nie da się zapobiec wnikaniu w ubrania zapachu egzotycznej kuchni, dymu palonego drewna, czy dymu papierosowego. Ale teraz mamy na to sposób. Nowy program **sensoFresh** przywraca świeżość wszelkim tkaninom bez użycia wody, nawet tym najwrażliwszym i nienadającym się do prania. W zależności od intensywności aromatu, aktywny tlen neutralizuje go w 30 – 45 min.

Program sensoFresh z aktywnym tlenem – ekspert od usuwania niepożądanych zapachów



Program **Higiena Mix** dedykowany jest tkaninom delikatnym, wrażliwym na działanie wysokich temperatur. Dzięki aktywnemu tlenowi wysokogatunkowe tekstylia uzyskają higieniczną czystość podczas prania w temperaturze nieprzekraczającej 40 °C.

Program Higiena Mix – sterylne czyste pranie w niskich temperaturach



Program **Czyszczenie bębna** zapobiega powstawaniu nieprzyjemnego zapachu we wnętrzu pralki. Aktywny tlen eliminuje bakterie odpowiedzialne za ten proces, utrzymując higieniczną czystość bębna, a tym samym prania.

Program Czyszczenie bębna – najwyższy standard higieny



Systemem i-Dos – wyższa szkoła automatyzacji.

Automatyczna oszczędność wody i energii

System i-Dos przekłada się nie tylko na komfort obsługi. Zbyt mała lub zbyt duża ilość detergentu może spowodować zwiększone zużycie wody i energii. Nie ma o tym mowy z pralką z **systemem i-Dos**. Z porównań przeprowadzonych przez instytut WFK wynika, że korzystając z tego modelu można zaoszczędzić nawet

do 7062 litrów wody* rocznie piorąc w warunkach domowych. To jeszcze nie wszystko: **iQ800** i **iQ700 z systemem i-Dos** zużywają do 30% mniej energii niż wymaga tego nowa klasa A+++.

* Źródło: WFK Instytut Badań Stosowanych, Sprawozdanie z badań WL 5132/10

Automatyczne dozowanie

Płyn wlewasz do zbiornika tylko raz na około 20 cykli prania. Przy każdym praniu musisz jedynie wybrać program – resztę zostawiasz pralce. Automatyka **i-Dos**, wykorzystując inteligentne czujniki, jest w stanie ocenić objętość i wagę załadunku, stopień zabrudzenia i rodzaj tkanin. System uwzględnia także

twardość wody oraz rodzaj użytego płynu. Do uzyskanych wyników dostosowuje parametry programu oraz pobiera ze zbiornika właściwą ilość potrzebnego detergentu – z gwarancją optymalnych rezultatów prania. W ten sposób robisz wszystko dobrze, bo automatycznie.

Tak inteligentna, że zajmie się za Ciebie nawet dozowaniem



Wprowadzenie na rynek pralek **iQ800** i **iQ700 z systemem i-Dos** jest kolejnym krokiem w kierunku pełnej automatyzacji. Jej nowym zadaniem jest przejęcie odpowiedzialności za **odpowiednie dozowanie detergentu**. Modele te doskonale wiedzą, czego potrzebuje Twoje pranie. Dzięki zintegrowanemu,

inteligentnemu systemowi pomiarowemu, za naciśnięciem przycisku, dopasuje właściwą ilość detergentu do każdego prania. Pralka sama z precyzją do 1 ml odmierza i dozuje odpowiednią dawkę płynu, zapewniając delikatniejsze i skuteczniejsze pranie niż jakikolwiek inny model.

Intelligent Dosing System 9 kg Lepsza od **A+++** iQdrive **iQ700**

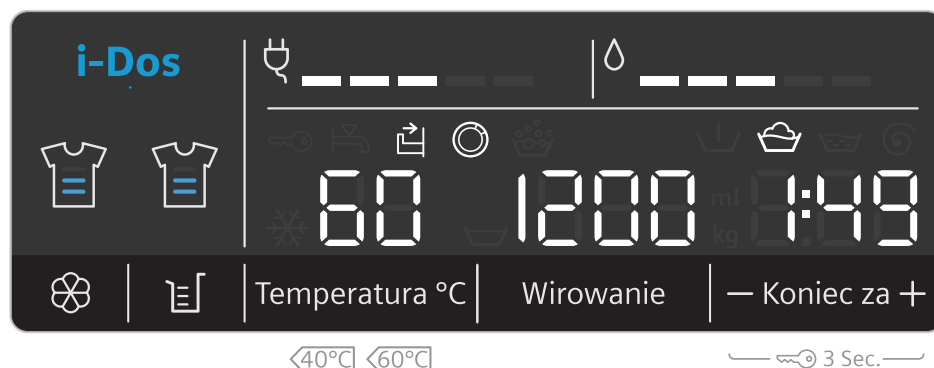



SIEMENS

Made in Germany

- Automatyczny
- Kołdry
- Czyszczenie Intensywnie
- Outdoor
- Koszule Business
- Super 15
- Higiena

ecoPerfect

speedPerfect

Technologia iSensoric – pranie pod kontrolą inteligentnych sensorów.

Nowatorska technologia **iSensoric**, oparta na inteligentnej współpracy rozmaitych czujników, zdecydowanie wyróżnia nas na tle konkurencji. Wspólne działanie wielu sensorów udostępnia użytkownikom naszego sprzętu pięć innowacyjnych funkcji, których znaczenie i wartość praktyczną docenią z pewnością już przy pierwszym praniu.

Silnik iQdrive



Innowacyjny silnik **iQdrive*** w pralkach marki Siemens to milowy krok w historii urządzeń domowych. Dzięki zastosowaniu w nim bezszczotkowego napędu,

jest on praktycznie niezniszczalny i bardzo oszczędny, a pralka pracuje wyjątkowo cicho, a zużycie energii spada.

* Warunkiem skorzystania z 10-letniej gwarancji jest rejestracja online zakupionego urządzenia w ciągu 8 tygodni od daty zakupu lub daty wydania urządzenia kupującemu. Szczegółowe zasady oraz lista modeli objętych dodatkową gwarancją dostępne są w regulaminie na stronie www.siemens-home.bsh-group.com/pl/

waterPerfect Plus – zawsze optymalna ilość wody



Choć oszczędność wody i energii jest w dzisiejszych czasach ewidentnym priorytetem, nadal większość z nas nie dba o załadowanie pralki do pełna, marnując niepotrzebnie zasoby. System **waterPerfect Plus** kładzie temu kres! Na podstawie danych z **loadSensorPlus** oraz **flowSensor**,

do każdego cyklu prania doprowadzana jest optymalna ilość wody – zawsze stosownie do potrzeb. Czujnik przepływu **flowSensor** kontroluje ilość wody doprowadzanej do pralki. Analizując ciśnienie wody, precyzyjnie ocenia wagę i rodzaj zawartości bębna.

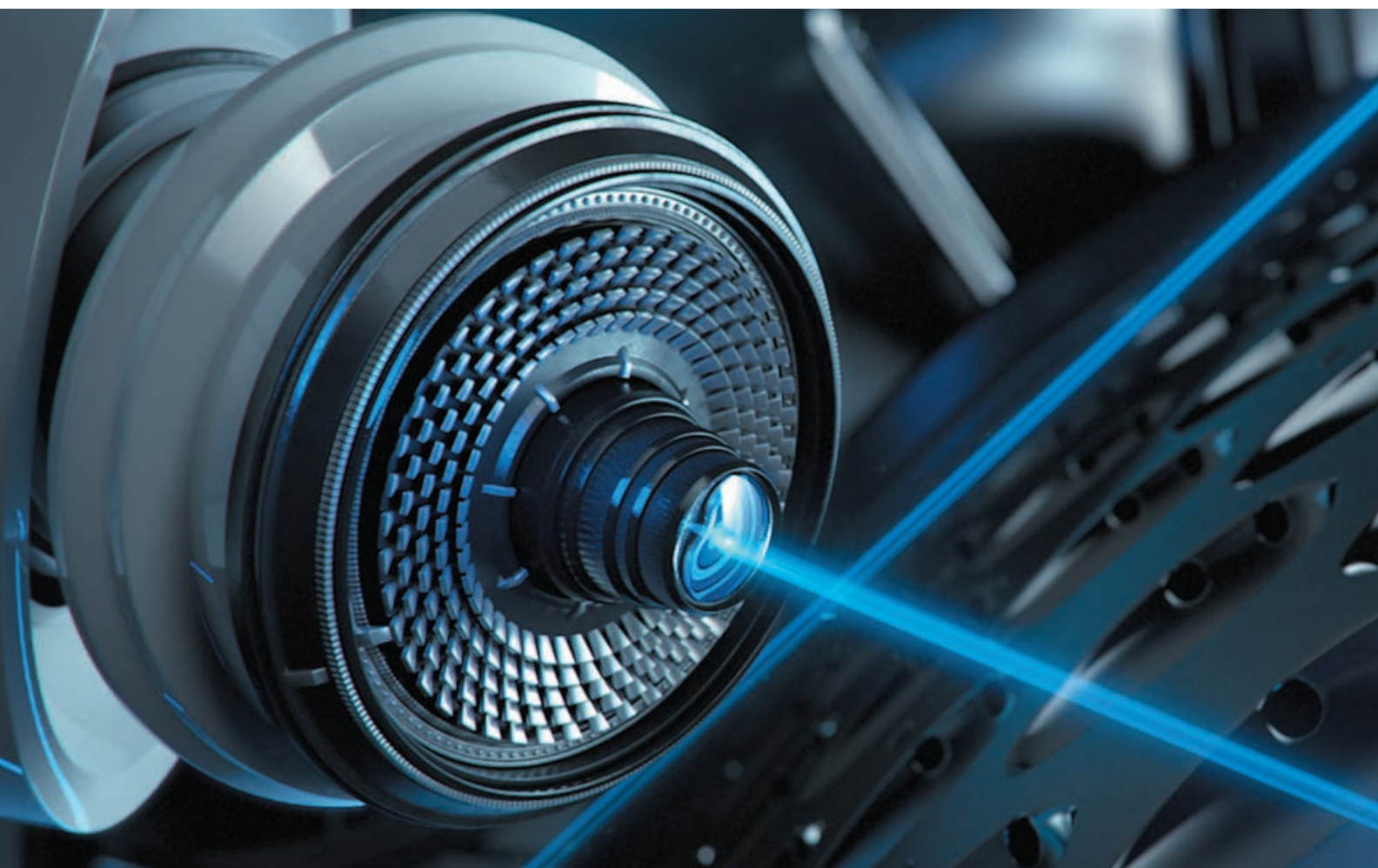

Funkcja **varioSpeed** lub **speedPerfect** jest w stanie przyspieszyć czas na podstawie analizy sensorowej. Precyzyjne określenie załadunku pozwala dostosować czas prania do faktycznych potrzeb, skutecznie skracając cykl. Podgrzewając pranie

na konkretnym etapie, przyspiesza też działanie detergentów. Pomaga jej w tym czujnik temperatury, precyzyjnie kontrolujący przebieg pracy urządzenia. **Gwarancją świetnych efektów w czasie krótszym nawet do 65%.**

varioSpeed – sposób na najwydajniejsze i najszybsze pranie.



W pralkach **waterPerfect Plus** zastosowaliśmy bęben **waveDrum** o zupełnie nowej strukturze ścian. Innowacyjna powierzchnia, pokryta **wypukłymi elementami** o różnej wielkości, sprzyja równomiernemu przepływowi wody oraz optymalnej

dystrybucji detergentu. Nowy bęben znacząco polepsza efektywność prania, a także gwarantuje indywidualne traktowanie każdego załadunku, dostosowując mechanikę cyklu do konkretnych potrzeb.

Bęben waveDrum – inżynieria idealnego prania



Unikatowa struktura bębna **varioSoft** wzorowana jest na kształcie kropli wody. W połączeniu z asymetrycznymi zabierakami stwarza doskonałe warunki zarówno do prania delikatnej bielizny, jak i silnie zabrudzonych ubrań z grubszych tkanin. Płaska strona kropelek oraz zabieraków

wchodzi w kontakt z tkaninami delikatnymi i traktuje je w sposób niezwykle łagodny. Z kolei ich stroma strona styka się z ubraniami mocniej zabrudzonymi działając na nie ze wzmożoną siłą.

Bęben varioSoft – siła kropli wody

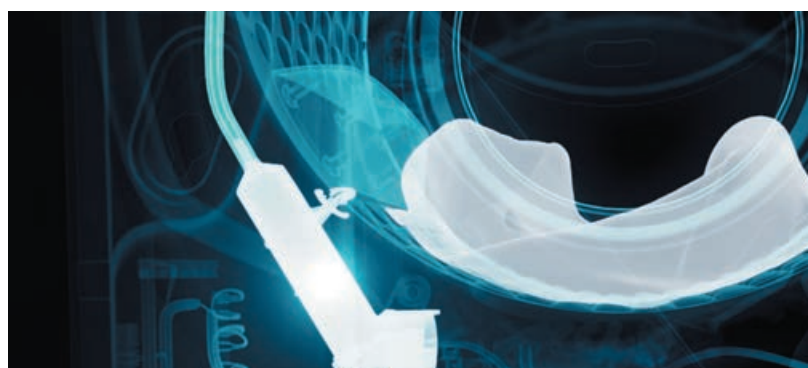



stainExpert – sposób na każdą plamę.

Marka Siemens ma nareszcie sposób na wszelkie plamy! Nasze pralki z systemem indywidualnego odplamiania to prawdziwa ulga dla tych, którzy unikają stosowania odplamiaczy, np. z powodu skłonności do alergii, bądź też obawiają się zniszczenia ubrań. Automatyczny system odplamiania gwarantuje idealną czystość bez uciążliwego namaczania i stosowania dodatkowych odplamiaczy. Zwykły środek do prania w zupełności wystarczy, aby najtrudniejsze plamy zniknęły bez śladu! Trawa, truskawki, czerwone wino, sok z owoców i warzyw oraz wiele innych – każdy wie, że plama plamie

nierówna. Dlatego inaczej traktujesz plamy, np. z trawy niż z czerwonego wina. Teraz tę wiedzę przekazaliśmy pralce marki Siemens – dzięki niej nie musisz już martwić się o wybór najwłaściwszego sposobu odplamiania. Gorąca, czy zimna woda, dłuższy, czy krótszy czas prania, szybsze, czy wolniejsze obroty bębna – pralka sama dobierze odpowiedni program, aby usunąć **każdy z 16 rodzajów najczęściej występujących plam**. Sekret doskonałej skuteczności tych programów polega na indywidualnym traktowaniu plam różnego pochodzenia.

Nowatorski system odplamiania

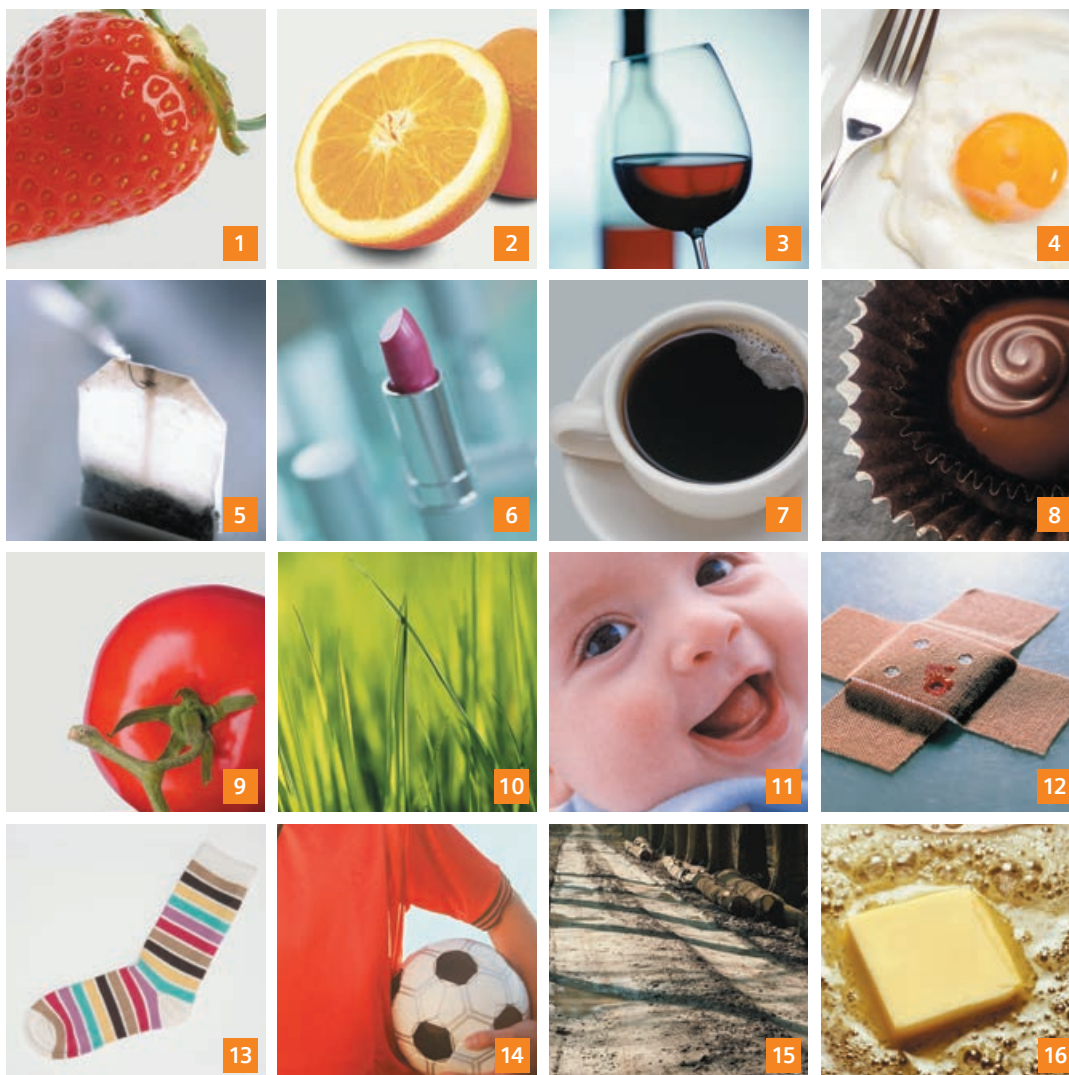

1. Truskawki
2. Pomarańcze
3. Czerwone wino
4. Jajka
5. Herbata
6. Kosmetyki
7. Kawa
8. Czekolada
9. Pomidory
10. Trawa
11. Zupki dla dzieci
12. Krew
13. Zabrudzone skarpetki
14. Pot
15. Ziemia / piasek
16. Tłuszcz

Oszczędnie i bezpiecznie – wszystko pod czujną kontrolą.

aquaSensor
oraz sensor nadmiaru piany
– perfekcyjne płukanie



Czujnik **aquaSensor** czuwa nad idealnym efektem płukania przy oszczędnym zużyciu wody i energii. Badając stopień zanieczyszczenia wody, decyduje o ilości cykli płukania – zawsze optymalnie i z gwarancją perfekcyjnego efektu.

Na efekt płukania ma również wpływ **sensor nadmiaru piany**. Podczas płukania pralki rozpoznają sensorowo zbyt dużą ilość piany. Jej nadmiar powoduje automatyczne powtórzenie procesu płukania – aż do uzyskania zadowalającego efektu.

aquaStop, czyli gwarancja
suchego mieszkania



Gdyby pojawił się przeciek, **aquaStop** natychmiast przerwie dopływ wody, zamykając zawór bezpieczeństwa przy kranie z wodą. Nie trzeba zakręcać zaworu dopływowego – system zadziała w każdej sytuacji. W przypadku zalania mieszkania, spowodowanego wadliwym działaniem **aquaStop** marka Siemens zapewnia rekompensatę szkód także u twoich sąsiadów.*

*Więcej informacji w instrukcji obsługi i na stronie: www.siemens-home.bsh-group.com/pl/

Wielostopniowa ochrona
przed zalaniem



Z kolei w skład **systemu wielostopniowej ochrony przed zalaniem** wchodzi: wąż dopływowy sprawdzony pod ciśnieniem 7-krotnie wyższym niż ciśnienie zasilania, dodatkowa ochrona przed przelaniem, całkowicie bezpieczne doprowadzenie wody do urządzenia, ochrona przed zalaniem wodą oraz elektryczna blokada drzwi.

antiVibration Design – technologia
stabilnej i cichej pracy



Dzięki konstrukcji **antiVibration Design** pralki marki Siemens są niezwykle ciche. Wyróżnia je specjalna konstrukcja ścianek bocznych, skutecznie redukującą wibracje i stabilizującą pralkę podczas pracy.

Istotną rolę w wyciszeniu odgrywa też napęd **iQdrive**. Wszystko to sprawia, że pralki Siemens można używać w każdym pomieszczeniu.

Parametry prania dostosowane
do ilości bielizny i automatyka
wagowa



Nie musisz martwić się, że pralka nie jest załadowana do pełna. Teraz opłaca się zrobić nawet niewielkie pranie. Precyzyjny **wskaźnik załadunku** automatycznie waży pranie (w przedziale od 1 do 9 kg) i pokazuje na wyświetlaczu, czy można

jeszcze dołożyć kolejną sztukę bielizny. Pralki z serii **iQ300** wyposażone są w dwustopniowy **czujnik automatyki wagowej**, który automatycznie ocenia wagę załadowanej odzieży i dopasowuje do niej ilość wody.





Postęp przynosi nowe wymagania: potrafimy im sprostać!

Przycisk **Start / Pauza** z opcją dotożenia prania



Specjalnie opracowany mechanizm obsługi drzwi sprawia, że są niezwykle łatwe do otwierania i zamykania. Ponadto drzwi **Comfort** ze 180° kątem otwarcia sprawiają, że zarówno załadunek, jak i rozładunek jest o wiele wygodniejszy.

Dodatkowo przycisk **Start / Pauza** umożliwi **dokładanie rzeczy do bębna w każdym momencie, jeśli tylko cykl prania na to pozwala**. Zapewnia też dostęp do odzieży natychmiast po zakończeniu programu.

Program **Outdoor / Impregnacja** – profesjonalne pranie i impregnacja w domu



To, co było dotychczas możliwe wyłącznie w profesjonalnych pralniach, teraz łatwo osiągniesz w warunkach domowych. W programie **Outdoor / Impregnacja** można bez obaw prać i impregnować odzież wykonaną z materiałów

wymagających zachowania odpowiednich warunków, jak np. sportowe kurtki czy kombinezony narciarskie. Tkaniny zachowują swoje właściwości: nieprzemakalność przy jednoczesnym oddychaniu.



Mix to doskonały program przeznaczony do prania lekko zabrudzonej odzieży z różnych tkanin bez uprzedniego segregowania. Wspólne pranie jest możliwe dzięki odpowiednio dobranym parametrom: właściwej temperaturze i sile wirowania.

Pielęgnacja wełny to dla nas rutyna: w programie do **ręcznego prania wełny** (w tym również kaszmiru), parametry cyklu zostały tak dobrane, aby ubrania nie zbiegały się, nie traciły fasonu, zachowały puszystość i szybko wysychały.

Pierz bez sortowania w programie Mix i dbaj o dobrą kondycję wełny



Program **Koszule Business** ma skrócony czas prania i zmniejszone obroty wirowania. Po zakończeniu prania wystarczy rozwiesić jeszcze wilgotne koszule i bluzki, a nie będą już wymagać prasowania. Natomiast program **Super 15** daje Ci

pewność, że Twoje ulubione ubrania będą zawsze pod ręką: mniejszą ilość lekko zabrudzonej odzieży możesz uprać już w 15 min! Niektóre modele pralek oferują też inny wariant krótkiego prania – program **Super 30**.

Program Koszule Business i najkrótszy program Super 15 – szybko i skutecznie



Do pralki możesz bez obaw wrzucić swoją ulubioną bieliznę! W specjalnym programie **Dessous®** wypierzesz wszelkie delikatne rzeczy: jedwabne, koronkowe, czy te ze zwiewnego syntetyku. Niektóre z nich warto umieścić w specjalnych woreczkach.

Dodatkową ochronę i doskonały efekt zapewni pranie w specjalnych środkach przeznaczonych do pielęgnacji najdelikatniejszych tkanin.

Pranie delikatne jak Twoje dessous





Technologia activeAir – rekord w efektywnym suszeniu.

Od ponad 160 lat marka Siemens realizuje idee założyciela firmy, zawarte w haśle „Postęp w służbie ludzkości”. W nowych czasach nabiera ono specjalnego znaczenia, a nasze urządzenia starają się sprostać aktualnym wymogom, służąc ludziom i chroniąc jednocześnie zasoby Ziemi.

Oto kolejny produkt, który stanowi idealny przykład dbałości o ekologię. Nasza **suszarka kondensacyjna z technologią activeAir z pompą ciepła** to arcydzieło w klasie energooszczędności. Urządzenie nie tylko wyjątkowo skutecznie dba o zachowanie niskiego zużycia energii, ale także zapewnia delikatne suszenie.

W chłodne dni suszenie prania w domu jest prawdziwym problemem – pomieszczenia muszą być dobrze ogrzane i jednocześnie często wietrzone, co nie służy ani ekonomii, ani ekologii. Najwyższy czas rozwiązać ten problem. Decydując się na naszą nową suszarkę kondensacyjną oszczędzisz nie tylko na kosztach ogrzewania! Oszczędzisz swój czas, pieniądze

We wszystkich modelach suszarek marki Siemens zastosowaliśmy **pompę ciepła**, która pozwala **dodatkowo zaoszczędzić aż do 60% energii** w porównaniu z klasą efektywności energetycznej A! Pompa działa na zasadach znanych z chłodziarek i zamrażarek. W nich ciepło jest „wypompowane” z przechowywanych produktów

Suszarka, dzięki **systemowi samoczyszczenia wymiennika ciepła*** zapewnia **utrzymanie stałego, niskiego zużycia energii** przez cały okres eksploatacji urządzenia.

W suszarce z technologią **activeAir** panuje umiarkowana temperatura: maksymalnie 50-55°C. Dzięki temu ubrania wysychają w sposób zbliżony do naturalnego, nie zbiegają się i nie defasują. Nie trzeba ich również sortować – wszelkie tkaniny zostaną wysuszone tak samo delikatnie: od lnu do cienkich syntetyków.

*Dotyczy wybranych modeli.

i środowisko. **Suszarka z technologią activeAir** legitymuje się **klasą wydajności energetycznej A++***. W porównaniu z innymi suszarkami kondensacyjnymi z klasą A, nasz model zużywa **do 60% mniej energii!**

*W skali efektywności energetycznej od A+++ do D.

(co obniża ich temperaturę), a oddawane do pomieszczenia. Pompa ciepła stosuje tzw. recykling energii. Zamiast wypuszczać gorące powietrze z suszarki (po tym jak przeniknie ono przez ubranie), ponownie wykorzystuje jego temperaturę do ogrzania nowego powietrza potrzebnego do suszenia. I tak obieg się zamyka.

Suszarka z autorską technologią **activeAir** – najniższe zużycie energii na świecie



Zainwestuj w siebie i w przyszłe pokolenia



Energia w zamkniętym obiegu



iSensoric w urządzeniach marki Siemens.

Rozwiązania iSensoric

Dzisiejsze suszarki to nowoczesne urządzenia, które dosłownie podnoszą standard życia w domu o kolejny poziom. Kiedyś takim krokiem był zakup zmywarki, dzisiaj jest nim zakup suszarki. Suszarki kondensacyjne przenikają mokre pranie powietrzem obracając je w olbrzymim bębnie. Ubrania

mogą w nim swobodnie fruwać, a ruch powietrza z łatwością je osusza. Najnowsze suszarki marki Siemens, tak jak pralki, wyposażone są w system **sensorów**, który automatycznie dostosowuje parametry suszenia do każdego prania. Ten system nazwaliśmy **iSensoric**.

Technologia na najwyższym poziomie

Dzięki wykorzystaniu **autoDrySensor** suszarki marki Siemens same rozpoznają kiedy pranie jest już zupełnie suche i wtedy kończą suszenie (często szybciej niż początkowo wskazywałby na to czas na wyświetlaczu). Mniej prania to krótsze suszenie i mniej zużytej energii. Technologię, na której oparty jest **sensor autoDry** już w XIX wieku badał Werner von Siemens – założyciel firmy.

Na pamiątkę tych osiągnięć jednostkę przewodnictwa nazwano jego nazwiskiem: **mikrosiemens** (to oficjalna jednostka układu SI). Dziś każda marka, jeśli kopiuje rozwiązania **systemu autoDry analizuje wartości mierzone w mikrosiemensach. Bez względu na to jaką suszarkę wybierzesz – zawsze część naszej pracy będzie w Twoim domu.**

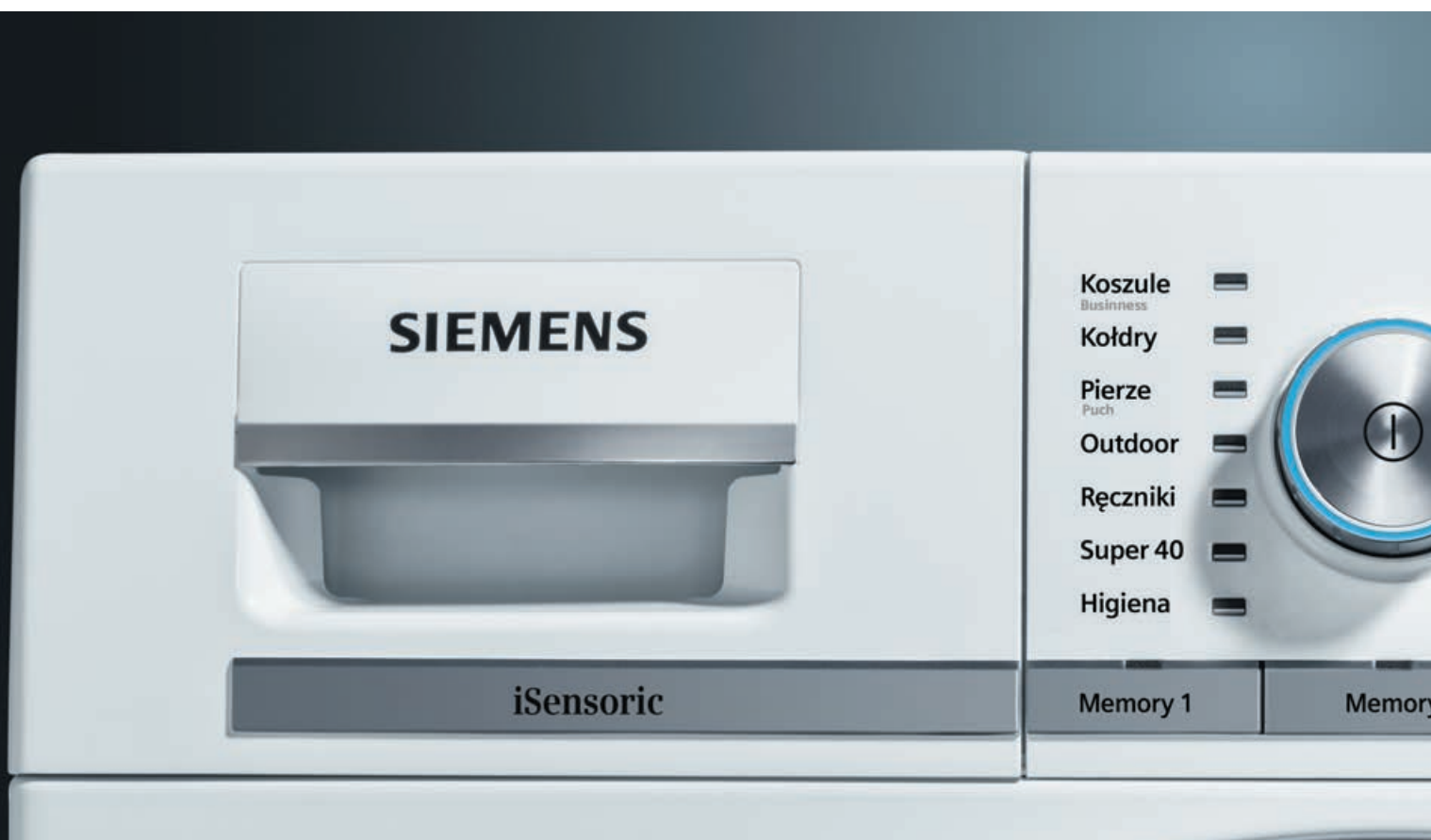

Suszarka, tak jak pralka – automatycznie dostosowuje się do Twoich ubrań.

Najistotniejszą częścią każdej nowoczesnej suszarki jest wymiennik ciepła. Przy nieregularnym oczyszczaniu z włókien i osadów, cyrkulujące powietrze napotyka na opór i suszarka zużywa więcej prądu. Jej wydajność energetyczna spada z klasy A do B, a niekiedy nawet do klasy D. Naszym celem było wyeliminowanie tego problemu, dlatego stworzyliśmy **system samoczyszczenia wymiennika ciepła*** zapewniający utrzymanie stałej wydajności urządzenia. **Dzięki naszej innowacji obowiązek mycia wymiennika ciepła definitywnie odchodzi w przeszłość!** Teraz wymiennik ciepła jest oczyszczany automatycznie:

Na wyświetlaczu odczytasz istotne komunikaty: o przebiegu programu i czasie pozostałym do końca suszenia, o konieczności wyczyszczenia filtra i opróżnienia pojemnika na skroploną parę wodną,

intensywnie i kilkakrotnie podczas każdego suszenia. Rezultat robi wrażenie. Wymiennik ciepła pozbawiony jest jakichkolwiek zanieczyszczeń z ubrań, dzięki czemu ciepło może swobodnie cyrkulować, a zużycie energii przez cały okres użytkowania suszarki pozostaje na takim samym, wyjątkowo niskim poziomie. Warto też zwrócić uwagę na fakt, że suszarka z tym systemem **nie zużywa do samoczyszczenia dodatkowej wody** z kranu. W tym wielokrotnie powtarzanym podczas każdego cyklu suszenia procesie, urządzenie wykorzystuje wodę pochodzącą z wilgotnych ubrań.

*Dotyczy wybranych modeli.

o aktywności zabezpieczenia przed dziećmi, a także o zaprogramowanym zakończeniu pracy.

System samoczyszczenia wymiennika ciepła



Wyświetlacz, czyli ekran informacyjny

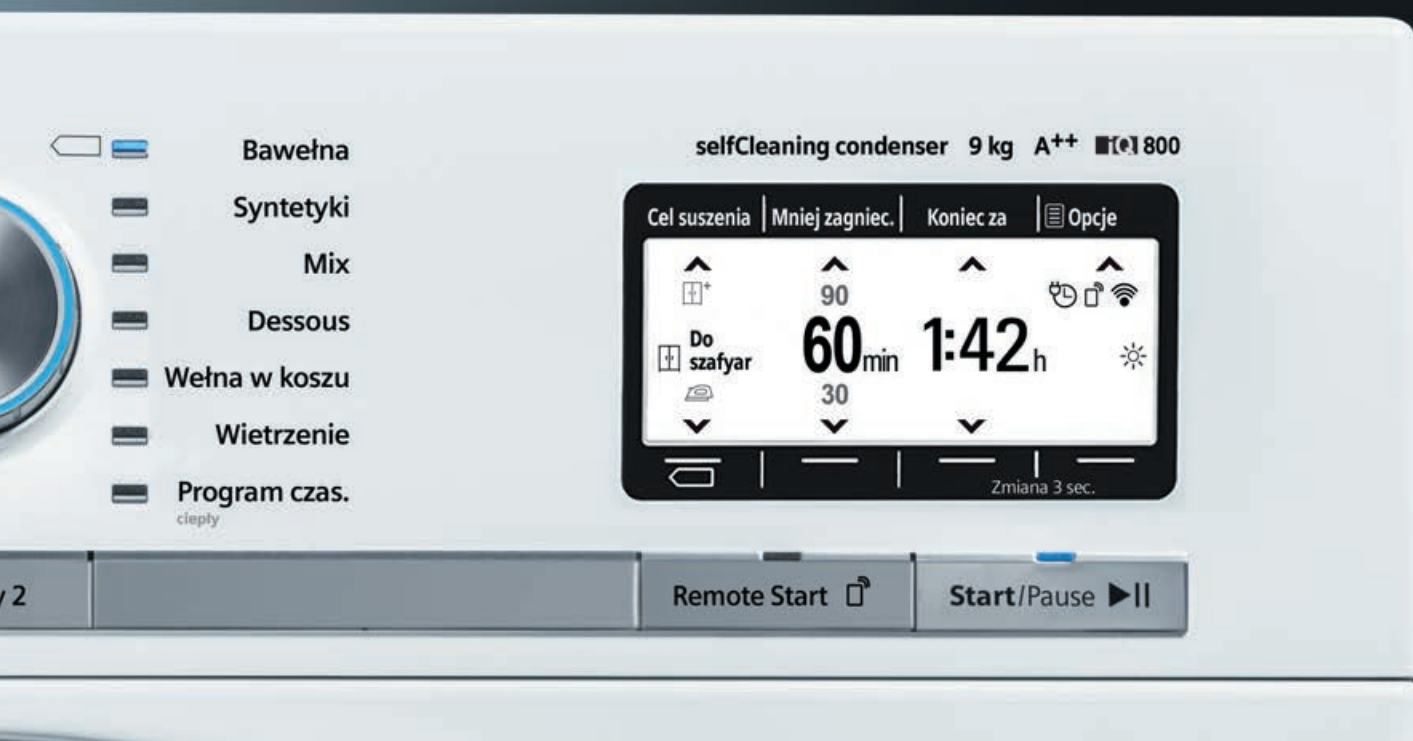



Komfort eksploatacji w detalach.

Bęben z systemem softDry
– technologia idealnego suszenia



W suszarkach marki Siemens panują idealne warunki dla Twojego prania. Suszarkę wyposażono w bęben z systemem **softDry**, stworzony z myślą o maksymalnej ochronie suszonych tkanin. Strumień powietrza utrzymywany jest na stałym poziomie, a sensory kontrolują temperaturę: dzięki nim nie podlega ona wahaniom. Dodatkowo w ochronie ubrań i minimalizacji

zagnieceń sprzyja gładka powierzchnia wewnętrznej strony drzwi oraz duży, mieszczący nawet **9 kg białizny** bęben. Na komfort użytkowania ma też wpływ oświetlenie wnętrza i przeszklone drzwi. To rozwiązanie, poza większą wygodą przy załadunku i wyjmowaniu białizny, służy także bezpieczeństwu. Teraz widzisz wszystko bez otwierania drzwi suszarki.

Program Super 40
– szybciej znaczy oszczędniej



Jeśli żyjesz szybko, z pewnością chętnie skorzystasz z programu **Super 40**, z czasem suszenia zredukowanym do 40 minut! W połączeniu z rekordowo krótkim praniem w programie **Super 15**,

dostępnym w wybranych pralkach marki Siemens. Twoja odzież będzie gotowa do założenia już po 55 minutach! A to oznacza mniejsze zużycie energii i więcej wolnego czasu dla Ciebie.

Pssst... Suszymy cicho



We wszystkich modelach suszarek marki Siemens zastosowaliśmy innowacyjny system wyciszający. Działa doskonale: prawie ich nie słychać. Teraz możesz

bez problemu suszyć białiznę w nocy, korzystając z tańszej taryfy na energię elektryczną.

Home Connect



Najnowsza suszarka **WT 7HY780PL** wyposażona została w funkcję **Home Connect**, która pozwala na zdalne sterowanie urządzeniem za pośrednictwem internetu. Specjalna aplikacja oferuje dostęp do szerokiego wachlarza możliwości. Przy jej pomocy możesz zdalnie rozpocząć pranie i suszenie a także zażądać informacji kiedy

będzie gotowe. **Easy Start** pomoże Ci wybrać program dla każdego załadunku pralki i suszarki w zależności od ilości, koloru i rodzaju tkanin. Aplikacja dostarcza też praktycznych wskazówek związanych z użytkowaniem urządzenia oraz z informacjami określającymi zużycie wody i energii w wybranym programie prania.



Technologia activeSteam – sekrety suszenia i odświeżania parą.

Teraz nasze suszarki nie tylko suszą, lecz także usuwają zagniecenia i odświeżają tkaniny, usuwając nieprzyjemne zapachy, jedynie przy użyciu pary!

Suszarka **WT 45W561PL** z innowacyjną technologią **activeSteam** proponuje **cztery przydatne programy**.

Para pod kontrolą



	Suszenie i usuwanie zagnieceń parą*		Odświeżanie parą*	
PROGRAM	Bawełna non-iron	Syntetyki non-iron	Ubrania Business	Odzież Codzienna
PRZEZNACZENIE	Do suszenia i usuwania zagnieceń z tkanin szczególnie trudnych do prasowania, np. pościeli, narzut, ubrań z grubszych materiałów	Do suszenia i wygładzania wszelkich tekstyliów z materiałów syntetycznych	Do odświeżania i usuwania nieprzyjemnych zapachów (np. dymu, czy potraw) z odzieży zwykle pranej w pralni: marynarek, żakietów, spodni, sukni wieczorowych	Do odświeżania i usuwania zapachów z ubrań noszonych na co dzień, np. koszul, bluzek, wyrobów z bawełny
KORZYŚCI	Jak świeżo wyprasowane bez użycia żelazka	Świeża i gładka odzież bez prasowania	Efekt „jak prosto z pralni”	Zawsze świeża i pachnąca odzież

Która pralka i suszarka najbardziej odpowiada Twoim oczekiwaniom?

Dla ułatwienia decyzji o zakupie, podzieliliśmy nasze pralki i suszarki na 4 linie: **iQ800**, **iQ700**, **iQ500** i **iQ300**. Każda z serii charakteryzuje się istotnymi funkcjami, dopasowanymi do konkretnych potrzeb. Szczególną kategorię stanowi edycja **iQ800**, oferująca dodatkowo szereg wyjątkowych, innowacyjnych rozwiązań. Wybierz model, który najlepiej spełni Twoje oczekiwania.

Pralki

iQ800

Są to najbardziej zaawansowane modele wśród pralek marki Siemens, cieszące się szczególnym uznaniem za komfort łatwej obsługi. Poza intuicyjnym sterowaniem z **wyświetlaczem TFT**, oferują możliwość zarządzania praniem przez internet za pośrednictwem **Home Connect**. Istotną cechą pralek **iQ800** są też systemy i funkcje oparte na kontroli sensorowej. Technologia **i-Dos** automatycznie dozuje detergent, a funkcja rozpoznania załadunku dba o wyjątkowo niskie zużycie energii.

iQ700

Pralka powinna być pod każdym względem perfekcyjna: począwszy od łatwej obsługi, poprzez bogaty wybór funkcji, na wzornictwie kończąc. Modele **iQ700** spełniają wszystkie te warunki: inteligentne czujniki dbają o optymalne warunki prania dla każdego załadunku, urządzenia oferują też technologię **i-Dos**, automatycznie dozującą detergent. O delikatną i skuteczną pielęgnację wszelkich ubrań dbają rozliczne programy i funkcje, ale na szczególną uwagę zasługuje system **sensoFresh*** umożliwiający czyszczenie i odświeżanie odzieży bez użycia wody.

iQ500

Twoja pralka powinna obsłużyć całą rodzinę i pracować według nowoczesnych, ekologicznych norm. A mając wysokie wymagania, oczekujesz najlepszych rezultatów, niewielkiej emisji hałasu, i nie godzisz się na duży pobór prądu. Pralki **iQ500** z silnikiem **iQdrive** są nie tylko przyjazne użytkownikowi, ale równocześnie niezawodne, trwałe i szczególnie ciche. Oferują doskonałą skuteczność prania przy wysokiej energooszczędności.

iQ300

W domach większych rodzin codziennie piętrzą się sterty ubrań oczekujących na pranie. Najlepiej byłoby szybko uporać się z tym problemem, nie przepłacając za prąd. Jeśli chcesz pracować według własnego uznania, należy wybrać urządzenie elastyczne i łatwe w obsłudze. Pralki **iQ300** z funkcją **varioExpert** są stworzone dla Twoich potrzeb. A dzięki silnikowi **iQdrive** są nie tylko przyjazne użytkownikowi, ale równocześnie niezawodne, trwałe i szczególnie ciche. Oferują doskonałą skuteczność prania przy wysokiej energooszczędności.

Suszarki

Linia **iQ800** stanowi grupę premium wśród suszarek do bielizny marki Siemens. Modele z tym symbolem oferują profesjonalne usługi na najwyższym poziomie oraz komfortowo łatwą obsługę bezpośrednią za pomocą **wyświetlacza TFT** oraz za pośrednictwem technologii **Home Connect**, łączącej użytkownika z urządzeniem przez internet. W tych modelach istnieje możliwość zmiany kierunku otwierania drzwi. Dodatkowym atutem jest ich rekordowa energooszczędność dzięki systemowi samooczyszczenia wymiennika ciepła.

Suszarki z tej serii potrafią więcej, niż oczekujesz. Są doskonałe w każdym aspekcie: cieszą piękną formą, niezwykle łatwą obsługą oraz bogactwem przydatnych programów. Zwalniają też użytkownika ze wszystkich dodatkowych czynności, np. z **czyszczenia wymiennika ciepła**. O wyjątkowo delikatne suszenie dba czujnik **autoDry**, a inne systemy sensorowe kontrolują działanie suszarki w każdej z dostępnych opcji: do prasowania, do szafy, czy ekstra suche. Zawsze z gwarancją najlepszych efektów i najoszczędniejszej eksploatacji.

Wymagasz od suszarki więcej niż tylko solidnej obsługi wieloosobowej rodziny, ale zależy Ci też na oszczędnej eksploatacji oraz dobrej wydajności i skuteczności przy intensywnym użytkowaniu. Twoje wymagania dotyczą również wieloletniej niezawodności. Przy takich założeniach warto wybrać model **iQ500**, przekonujący trwałością, cichą pracą oraz wysoką efektywnością działania przy niewielkim zużyciu energii dzięki systemowi samooczyszczenia wymiennika ciepła.

Jeśli masz codziennie do wysuszenia sterty ubrań, szukaj energooszczędnego modelu **iQ300**. Sensor **autoDry**, gwarantuje równomierne i delikatne suszenie a tkaniny będą chronione dzięki jedynej w swoim rodzaju strukturze bębna. Dzięki zastosowaniu **pompy ciepła** suszenie będzie delikatne oraz bardziej energooszczędne.

*Dotyczy wybranych modeli.



Pralki i suszarki – asortyment.

Korzystając z poniższej tabeli można szybko i łatwo znaleźć odpowiednie urządzenie.

Model	Linia	Klasa efektywności energetycznej	Klasa efektywności wirowania	Zużycie energii w kWh / rok ¹	Zużycie wody w l / rok ¹	Maks załadunek w kg	Maks. prędkość wirowania	Wyświetlacz	sterowanie JogDial	varioSpeed	Zabezpieczenie przed otwarciem przez dzieci
-------	-------	----------------------------------	------------------------------	--	-------------------------------------	---------------------	--------------------------	-------------	--------------------	------------	---



Pralki pełnowymiarowe 60 cm

WM 14Y8H0PL	iQ800	A+++ (-30%)*	B	152	11220	9	1400	TFT	■	■	■
WM 12W790PL	iQ700	A+++ (-30%)*	B	152	11220	9	1200	LED	■	■	■
WM 12W690PL	iQ700	A+++ (-30%)*	B	152	11220	9	1200	LED	■	■	■
WM 12T440PL	iQ500	A+++ (-30%)*	B	152	11220	9	1200	LED	–	■	■
WM 14N26BPL	iQ300	A+++ (-10%)*	B	176	9900	8	1400	LED	–	■	■

¹Na podstawie 220 standardowych cykli prania, w programie Bawełna 60 °C i 40 °C przy pełnym lub częściowym załadunku z uwzględnieniem funkcji stand-by.

Pralka kompaktowa 45 cm

WS 12T440PL	iQ500	A+++ (-20%)*	B	119	8800	6,5	1200	LED	–	■	■
-------------	-------	--------------	---	-----	------	-----	------	-----	---	---	---

Model	Linia	Klasa efektywności energetycznej	Zużycie energii	Maks załadunek w kg	Wyświetlacz	Sterowanie JogDial
-------	-------	----------------------------------	-----------------	---------------------	-------------	--------------------



Suszarki kondensacyjne

WT 7HY781PL	nowość	iQ800	A++*	259	9	TFT	■
WT 45W561PL		iQ700	A++*	258	9	LED	■
WT 45W461PL		iQ500	A++*	258	9	LED	–
WT 45H200PL		iQ300	A++*	236	8	LED	–

*W skali efektywności energetycznej od A+++ do D.

**Szczegóły promocji na stronie www.siemens-home.bsh-group.com/pl/.

24 h programowanie cyklu prania	Start / Pauza z opcją dołożenia prania	Grzałka anty-korozyjna	Silnik iQdrive z 10 latami gwarancji**	anti-vibration Design	aquaStop / Wielostopniowa ochrona przed zalaniem	waveDrum/ varioSoft	loadSensoPlus / automatyka wagowa	stainExpert automatyczne odplamianie	aquaSensor	i-Dos	senso-Fresh	Home Connect	Strona
---------------------------------	--	------------------------	--	-----------------------	--	---------------------	-----------------------------------	--------------------------------------	------------	-------	-------------	--------------	--------



■	■	■	■	■	■ / -	■ / -	■ / -	■	■	■	-	■	182
■	■	■	■	■	■ / -	■ / -	■ / -	-	-	-	■	-	183
■	■	■	■	■	■ / -	■ / -	■ / -	-	■	■	-	-	183
■	■	■	■	■	■ / -	■ / -	■ / -	-	-	-	-	-	184
■	■	■	■	■	- / ■	- / -	■ / -	-	-	-	-	-	185

■	■	■	■	■	■ / -	- / ■	- / ■	-	-	-	-	-	185
---	---	---	---	---	-------	-------	-------	---	---	---	---	---	-----

pompa ciepła ActiveAir	softDry	antiVibration Design	Sensor autoDry	Samoczyszczenie wymiennika ciepła	Programy parowe	Home Connect	Strona
------------------------	---------	----------------------	----------------	-----------------------------------	-----------------	--------------	--------



■	■	■	■	■	-	■	186
■	■	■	■	■	■	-	186
■	■	■	■	■	-	-	187
■	■	■	■	■	-	-	187

Pralka z systemem i-Dos i technologią Home Connect



Model	WM 14Y8H0PL, iQ800
Efektywność energetyczna*	A+++ (-30%)
Maksymalna wielkość wsadu (kg)	9
Obroty wirowania (obr./min)	1400
Roczne zużycie ¹ wody (l) / energii (kWh)	11220 / 152
Poziom hałasu ² prania / wirowania (db (A) re 1 pW)	48 / 72
PROGRAMY I FUNKCJE	
Programy specjalne	Automatyczny, Automatyczny intensywny, Automatyczny delikatny, Koszulki / Business, Jeans / Ciemne kolory, Outdoor / Impregnacja, Super 15 / 30, Włna – pranie ręczne, Delikatne / Jedwab, Mix, Zasłony
System i-Dos / sensoFresh / Home Connect	■ / - / ■
Automatyczny program odplamiania stainPerfect	■
System "Mniej zagnieceń"	■
KOMFORT I BEZPIECZEŃSTWO	
aquaStop	■
Bęben waveDrum	■
aquaSensor – sensor czystości wody	■
antiVibration Design	■
Silnik iQdrive	■
24 h Programowanie czasu startu / zakończenia pracy	■
loadSensorPlus – sensor załadunku	■
Sensorowy wskaźnik załadunku	■
flowSensor – sensor przepływu	■
Sensor nadmiaru piany	■
Przyciski touchControl	i-Dos, speedPerfect, ecoPerfect, Temperatura, Wirowanie, Koniec za, Remote Start, Start / Pauza z opcją dołożenia prania, Opcje
Oświetlenie bębna	■
Zabezpieczenie przed otwarciem przez dzieci	■
Sygnal akustyczny informujący o zakończeniu programu	■
Magnetyczne zamknięcie okna pralki	■
Duży wyświetlacz z informacją o przebiegu programu, temperaturze, czasie do zakończenia programu	TFT
Kąt otwarcia drzwi (°)	180
WYMIARY URZĄDZENIA (WxSxG)	848 x 598 x 590 mm

*W skali efektywności energetycznej od A+++ do D.

¹Na podstawie 220 standardowych cykli prania, w programie Bawełna 60 °C i 40 °C przy pełnym lub częściowym załadunku z uwzględnieniem funkcji stand-by.

²Podczas prania / wirowania w programie Bawełna 60°C przy pełnym załadunku.

Pokazane w katalogu zdjęcia urządzeń są poglądowe.

Pralka sensoFresh



Pralka i-Dos



Model	WM 12W790PL, iQ700	WM 12W690PL, iQ700
Efektywność energetyczna*	A+++ (-30%)	A+++ (-30%)
Maksymalna wielkość wsadu (kg)	9	9
Obroty wirowania (obr./min)	1200	1200
Roczne zużycie ¹ wody (l) / energii (kWh)	11220 / 152	11220 / 152
Poziomy hałasu ² prania / wirowania (db (A) re 1 pW)	48 / 74	48 / 74
PROGRAMY I FUNKCJE		
Programy specjalne	sensoFresh, Higiena Mix, Czyszczenie bębna, Outdoor / Impregnacja, Koszule Business, Jeans / Ciemne Kolory, Wełna – pranie ręczne, Delikatne / Jedwab, Mix, Super 15'	Automatyczny, Koldry, Mix, Outdoor, Koszule Business, Super 15, Higiena, Delikatne / Jedwab, Wełna – pranie ręczne, Czyszczenie bębna
System i-Dos / sensoFresh	- / ■	■ / -
Automatyczny program odplamiania stainPerfect	-	-
System "Mniej zagnieceń"	■	■
KOMFORT I BEZPIECZEŃSTWO		
aquaStop	■	■
Bęben waveDrum	■	■
aquaSensor – sensor czystości wody	-	■
antiVibration Design	■	■
Silnik iQdrive	■	■
24 h Programowanie czasu startu / zakończenia pracy	■	■
loadSensorPlus – sensor załadunku	■	■
flowSensor – sensor przepływu	■	■
Sensor nadmiaru piany	■	■
Przyciski touchControl	Intensywność sensoFresh, ecoPerfect, speedPerfect, Mniej zagnieceń, Dodatkowe Płukanie, Pranie wstępne, Temperatura, Wirowanie, Koniec za, Start / Pauza z opcją dołożenia prania	i-Dos 1, i-Dos 2, Pranie wstępne, Dodatkowe płukanie, Mniej zagnieceń, speedExpert, ecoExpert, Temperatura, Obroty wirowania, Koniec za, Start / Pauza z opcją dołożenia prania
Oświetlenie bębna	■	■
Zabezpieczenie przed otwarciem przez dzieci	■	■
Sygnal akustyczny informujący o zakończeniu programu	■	■
Magnetyczne zamknięcie okna pralki	■	■
Duży wyświetlacz z informacją o przebiegu programu, temperaturze, czasie do zakończenia programu	LED	LED
Kąt otwarcia drzwi (°)	171	171
WYMIARY URZĄDZENIA (WxSxG)	848 x 598 x 590 mm	848 x 598 x 590 mm

*W skali efektywności energetycznej od A+++ do D.

¹Na podstawie 220 standardowych cykli prania, w programie Bawełna 60 °C i 40 °C przy pełnym lub częściowym załadunku z uwzględnieniem funkcji stand-by.

²Podczas prania / wirowania w programie Bawełna 60°C przy pełnym załadunku.

Pokazane w katalogu zdjęcia urządzeń są poglądowe.

Pralki pełnowymiarowe

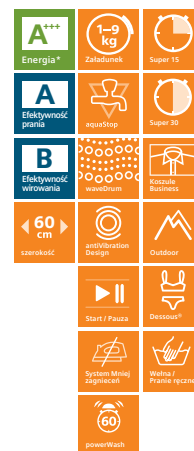

Model	WM 12T440PL, iQ500
Efektywność energetyczna*	A+++ (-30%)
Maksymalna wielkość wsadu (kg)	9
Obroty wirowania (obr./min)	1200
Roczne zużycie ¹ wody (l) / energii (kWh)	11220 / 152
Poziom hałasu ² prania / wirowania (db (A) re 1 pW)	50 / 73
PROGRAMY I FUNKCJE	
Programy specjalne	Outdoor , Koszule Business, Dessous®, Super 15 / 30, Mix, Kołdry, Delikatne / Jedwab, Higiena, Super 60 / Power wash, Włna – pranie ręczne
System i-Dos	–
System "Mniej zagnieceń"	■
KOMFORT I BEZPIECZEŃSTWO	
aquaStop / Wielostopniowa ochrona przed zalaniem	■ / –
Bęben waveDrum	■
antiVibration Design	■
Silnik iQdrive	■
24 h Programowanie czasu startu / zakończenia pracy	■
loadSensorPlus – sensor załadunku	■
flowSensor – sensor przepływu	■
Sensor nadmiaru piany	■
Przyciski touchControl	Temperatura, speed / eco, Mniej zagnieceń, Wirowanie, Koniec za, Dodatkowe płukanie, Start / Pauza z opcją dołożenia prania
Oświetlenie bębna	–
Zabezpieczenie przed otwarciem przez dzieci	■
Sygnal akustyczny informujący o zakończeniu programu	■
Magnetyczne zamknięcie okna pralki	■
Duży wyświetlacz z informacją o przebiegu programu, temperaturze, czasie do zakończenia programu	LED
Kąt otwarcia drzwi (°)	165
WYMIARY URZĄDZENIA (WxSxG)	848 x 598 x 590 mm

*W skali efektywności energetycznej od A+++ do D.

¹Na podstawie 220 standardowych cykli prania, w programie Bawełna 60 °C i 40 °C przy pełnym lub częściowym załadunku z uwzględnieniem funkcji stand-by.

²Podczas prania / wirowania w programie Bawełna 60°C przy pełnym załadunku.

Pokazane w katalogu zdjęcia urządzeń są poglądowe.

Pralka pełnowymiarowa

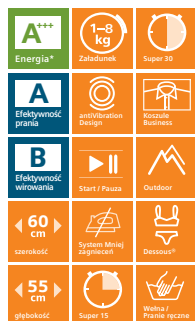

Pralka kompaktowa

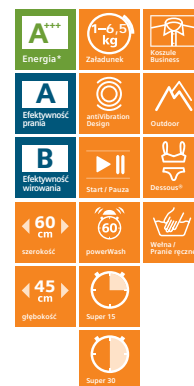

Model	WM 14N26BPL, iQ300	WS 12T440PL, iQ500
Efektywność energetyczna*	A+++ (-10%)	A+++ -20%
Maksymalna wielkość wsadu (kg)	8	6,5
Obroty wirowania (obr./min)	1400	1200
Roczne zużycie ¹ wody (l) / energii (kWh)	9900 / 176	8800/119
Poziom hałasu ² prania / wirowania (db (A) re 1 pW)	55 / 76	52/75
PROGRAMY I FUNKCJE		
Programy specjalne	Higiena, Super 15 / 30, Super 60 / Power wash, Outdoor, Koszulki Business, Jeans / Ciemne Kolory, Kołdry, Włna – pranie ręczne, Mix, Delikatne / Jedwab, Dessous	Higiena, Super 15 / 30, Super 60 / Power wash, Outdoor, Dessous, Koszulki Business, Kołdry, Delikatne / Jedwab, Włna – pranie ręczne, Mix, Jeans/Ciemne kolory
System "Mniej zagnieceń"	-	-
KOMFORT I BEZPIECZEŃSTWO		
aquaStop / Wielostopniowa ochrona przed zalaniem	- / ■	■ / -
Bęben waveDrum / Bęben varioSoft	- / -	- / ■
antiVibration Design™	■	■
Silnik iQdrive	■	■
24 h Programowanie czasu startu / zakończenia pracy	■	■
loadSensorPlus – sensor załadunku / automatyka wagowa	- / ■	- / ■
flowSensor – sensor przepływu	-	■
Sensor nadmiaru piany	■	■
Przyciski touchControl	Temperatura, speed / eco, Mniej zagnieceń, Wirowanie, woda Plus, Koniec za, Start / Pauza z opcją dołożenia prania	Temperatura, speed / eco, Mniej zagnieceń, Wirowanie, woda Plus, Koniec za, Start / Pauza z opcją dołożenia prania
Zabezpieczenie przed otwarciem przez dzieci	■	■
Sygnal akustyczny informujący o zakończeniu programu	■	■
Magnetyczne zamknięcie okna pralki	■	■
Duży wyświetlacz z informacją o przebiegu programu, temperaturze, czasie do zakończenia programu	LED	LED
Kąt otwarcia drzwi (°)	180	165
WYMIARY URZĄDZENIA (WxSxG)	848 x 598 x 550 mm	848 x 598 x 446 mm

*W skali efektywności energetycznej od A+++ do D.

¹Na podstawie 220 standardowych cykli prania, w programie Bawełna 60 °C i 40 °C przy pełnym lub częściowym załadunku z uwzględnieniem funkcji stand-by.

²Podczas prania / wirowania w programie Bawełna 60°C przy pełnym załadunku.

Pokazane w katalogu zdjęcia urządzeń są poglądowe.

Suszarki kondensacyjne



NOWOŚĆ

Model	WT 7H781PL, iQ800	WT 45W561PL, iQ700	
Efektywność energetyczna*	A++	A++	
Maksymalna wielkość wsadu: suszenie (kg)	9	9	
Roczne zużycie energii ¹ (kWh)	259	258	
Poziom hałasu (db (A) re 1 pW)	64	65	
PROGRAMY I FUNKCJE			
Programy specjalne	Koszule Business, Kołdry, Pierze/Puch, Outdoor, Wełna w koszu, Dessous, Higiena, Mix, Program czasowy ciepły, Wietrzenie, Super 40, Ręczniki	Koszule Business, Mix, Dessous®, Pierze / Puch, Outdoor, Ciepły czasowy, Super 40, Bawełna Non iron, Syntetyki Non iron, Business / Ubrania, Odzież codzienna, Wełna w koszu	
Home Connect	■	–	
Programy parowe activeSteam	–	■	
System „Mniej zagnieceń”	■	■	
KOMFORT I BEZPIECZEŃSTWO			
System samoczyszczącego wymiennika ciepła	■	■	
Pompa ciepła activeAir	■	■	
softDry – duży bęben ze specjalną wewnętrzną strukturą chroniącą tkaniny, łagodny profil zabieraków	■	■	
Kosz do suszenia wełny i obuwia	■	■	
Oświetlenie bębna	■	■	
Sygnal akustyczny informujący o zakończeniu programu	–	■	
Przyciski touchControl	Remote Start, Memory 1,2, Cel suszenia, Koniec za, Mniej zagnieceń, Opcje, Start/Pauza	activeSteam Ilość pary, Cel suszenia, Delikatne, Dosuszanie, Mniej zagnieceń, Koniec za Start / Pauza	
autoDrySensor	■	■	
airFlowSensor	■	■	
Wyświetlacz z informacją o przebiegu programu, czasie do zakończenia programu	TFT	LED	
Zestaw odprowadzający skondensowaną wodę do kanalizacji	■	■	
Kąt otwarcia drzwi (°)	180	170	
Czynnik chłodzący	Rodzaj / Ilość czynnika chłodzącego	R290 / 149 g	R134a / 220 g
	Równoważnik CO ₂ – całkowity potencjał tworzenia efektu cieplarnianego (GWP)	0,000 t	0,315 t
	Hermetycznie zamknięta jednostka	■	■
	Zawiera fluorowany gaz cieplarniany	–	■
WYMIARY URZĄDZENIA (WxSxG)	842 x 598 x 599 mm	842 x 598 x 599 mm	
WYPOSAŻENIE DODATKOWE			
	WZ 20400 – łącznik pralki z suszarką z wysuwaną szufladą	WZ 20400 – łącznik pralki z suszarką z wysuwaną szufladą	

*W skali efektywności energetycznej od A+++ do D.

¹Na podstawie 220 standardowych cykli prania, w programie Bawełna 60 °C i 40 °C przy pełnym lub częściowym załadunku z uwzględnieniem funkcji stand-by.

²Podczas prania / wirowania w programie Bawełna 60°C przy pełnym załadunku.

Pokazane w katalogu zdjęcia urządzeń są poglądowe.

Suszarki kondensacyjne

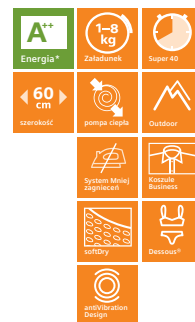

Model	WT 45W461PL, iQ500	WT 45H200PL, iQ300	
Efektywność energetyczna*	A++	A++	
Maksymalna wielkość wsadu: suszenie (kg)	9	8	
Roczne zużycie energii ¹ (kWh)	258	236	
Poziom hałasu (db (A) re 1 pW)	64	65	
PROGRAMY I FUNKCJE			
Programy specjalne	Koszule Business, Dessoos®, Super 40, Ręczniki, Mix, Ciepły czasowy, Wietrzenie, Outdoor, Wełna 6 min	Koszule Business, Dessoos®, Super 40, Ręczniki, Wełna 6 min, Wietrzenie, Outdoor, Mix, Program czasowy ciepły	
Programy parowe activeSteam	-	-	
System „Mniej zagnieceń”	■	■	
KOMFORT I BEZPIECZEŃSTWO			
System samoczyszczenia wymiennika ciepła	■	-	
Pompa ciepła activeAir	■	■	
softDry – duży bęben ze specjalną wewnętrzną strukturą chroniącą tkaniny, łagodny profil zabieraków	■	■	
Kosz do suszenia wełny i obuwia	-	-	
Oświetlenie bębna	■	-	
Sygnal akustyczny informujący o zakończeniu programu	■	■	
Przyciski touchControl	Moc suszenia, Czas suszenia, Czas opóźnienia startu, Mniej zagnieceń, Delikatne, Sygnal, Start / Pauza	Stopień dosuszenia, Czas, Koniec za, Mniej zagnieceń, Delikatne, Start / Pauza	
autoDrySensor	■	■	
airFlowSensor	■	-	
Wyświetlacz z informacją o przebiegu programu, czasie do zakończenia programu	LED	LED	
Zestaw odprowadzający skondensowaną wodę do kanalizacji	■	-	
Kąt otwarcia drzwi (°)	175	175	
Czynnik chłodzący	Rodzaj / Ilość czynnika chłodzącego	R134a / 220 g	R134a / 330 g
	Równoważnik CO ₂ - Całkowity potencjał tworzenia efektu cieplarnianego (GWP)	0,315 t	0,472 t
	Hermetycznie zamknięta jednostka	■	■
	Zawiera fluorowany gaz cieplarniany	■	■
WYMIARY URZĄDZENIA (WxSxG)		842 x 598 x 599 mm	842 x 598 x 599 mm
WYPOSAŻENIE DODATKOWE			
WZ 20400 – łącznik pralki z suszarką z wysuwaną szufladą WZ 20160 – zestaw odpompowujący wodę do przewodów kanalizacyjnych			

*W skali efektywności energetycznej od A+++ do D.

¹Na podstawie 220 standardowych cykli prania, w programie Bawełna 60 °C i 40 °C przy pełnym lub częściowym załadunku z uwzględnieniem funkcji stand-by.

²Podczas prania / wirowania w programie Bawełna 60°C przy pełnym załadunku.

Pokazane w katalogu zdjęcia urządzeń są poglądowe.



Zmywarki wolnostojące marki Siemens.

Zmywarki marki Siemens: dla Ciebie, dla natury.

Podstawą renomy zmywarek marki Siemens są nowatorskie rozwiązania służące podnoszeniu wydajności i komfortu eksploatacji produkowanych urządzeń. Ich powstawaniu towarzyszy szczególna dbałość o ochronę zasobów naturalnych, dzięki temu możemy pochwalić się wieloma sukcesami: wśród naszych zmywarek mamy rekordzistkę w skutecznym gospodarowaniu wodą, wykorzystującą jeszcze efektywniej każdą kroplę z **6,5 pobranych litrów!** Niewielkiemu zużyciu wody towarzyszy też niski pobór energii oraz niezmiennie doskonały efekt zmywania. Zmywarki **speedMatic** poza innowacyjnym systemem hydraulicznym, oferują także pionierski system **Turbosuszenia Zeolith®**, wykorzystujący naturalne właściwości minerału przetwarzającego wilgoć w ciepło. Nasze zmywarki z szufladą **vario3** (czyli trzecim poziomem załadunku) oraz wieloma innymi, przydatnymi rozwiązaniami służącymi komfortowi eksploatacji, wyznaczają nowy standard wyposażenia wnętrza. Zmywarki marki Siemens są laureatami wielu nagród w prestiżowych konkursach międzynarodowych – decydując się na jeden z naszych modeli, poza doskonałym sprzętem i wzornictwem na najwyższym poziomie, zyskujesz także pewność, że aktywnie uczestniczysz w procesie ochrony Ziemi.



Są bardzo szybkie, wyjątkowo oszczędne, komfortowe w eksploatacji i świetnie wiedzą, jak dbać o każdy rodzaj naczyń. Od Ciebie wymagają jedynie załadunku, a mają wyjątkowo pojemne i wygodne w zagospodarowaniu wnętrze, zdolne

pomieścić zastawę dla kilkunastu osób. Zaskakują łatwością obsługi, mnogością programów oraz funkcji, przystosowujących proces zmywania do potrzeb. Dzięki nim Twoje naczynia lśnią czystością, a szkło nie traci przejrzystości i blasku.

Klasyka o szerokości 60 cm dla większej rodziny



Im mniej miejsca zajmuje urządzenie, tym lepiej, szczególnie, gdy jest tak skuteczne, jak nasze nowe zmywarki o szerokości 45 cm z innowacyjną technologią **iSensoric**. Te niewielkie modele zadziwiają komfortem obsługi oraz najwyższą wydajnością dzięki automatyce, dopasowującej parametry cyklu do każdego załadunku. Oferują szereg zaawansowanych rozwiązań, jak np. podwójne ramię spryskujące

duoPower™, funkcję **varioSpeed Plus**, czy szufladę **vario3 Pro**. Pracują w **klasie energetycznej A+++** i są prawdziwymi mistrzami w efektywności wśród małych modeli: do umycia 10 kompletów naczyń w jednym cyklu zużywają tylko 9,5 l wody! Postaw na nasze nowe zmywarki, a oszczędzisz czas, miejsce i zasoby naturalne.

45 centymetrów imponującej technologii



Masz niewielką kuchnię albo urządzasz aneks kuchenny w studiu lub w biurze? Mamy dla Ciebie idealne rozwiązanie! Ten model zmywarki **speedMatic** zajmuje wyjątkowo mało miejsca, ale nie wpływa to na jego wydajność. O optymalne wykorzystanie każdego centymetra przestrzeni

wnętrza dba kosz o specjalnej konstrukcji. Dzięki inteligentnej technologii zmywarka jest maksymalnie wydajna – w jednym cyklu zmywa do **6 nakryć**, czyli w sumie do **66 sztuk naczyń i sztućców**. A system hydrauliczny **speedMatic** sprawia, że odbywa się to w rekordowym czasie.

Zmywarka kompaktowa – minimalizm procentuje!

Innowacyjne patenty dla komfortu i wydajności zmywania.



System Turbosuszenia Zeolith®



To autorskie rozwiązanie, wykorzystujące specyficzne właściwości minerału zeolit, znacznie podnosi sprawność i efektywność zmywarek Siemens. Ukryte na dnie zmywarki granulki minerału współpracują aktywnie z urządzeniem przez cały czas jego użytkowania. Przy każdym cyklu podczas trybu suszenia wchłaniają wilgoć i przekształcają ją w ciepło, skutecznie wspomagając i przyspieszając

ten proces. W następnym cyklu pod wpływem wysokiej temperatury minerał odzyskuje swoje właściwości absorpcyjne i granulki znów są gotowe do wchłaniania wilgoci w trakcie suszenia. Zmywarka z **Turbosuszeniem Zeolith®** działa szybciej i zużywa wyjątkowo niewiele energii.

Rekordzista w oszczędzaniu wody



Inteligentna metoda magazynowania wody, zastosowana w nowych zmywarkach **iQ700** pozwala na jeszcze lepsze gospodarowanie jej zasobami! Dzięki temu, wystarczy tylko 7,5 litra wody na cykl! Pomimo tak niewielkiego zużycia wody

uzyskujemy zawsze doskonały efekt zmywania – na dodatek przy niskim zużyciu energii. To wyjątkowe dokonanie w skali światowej!

Home Connect



Nowy model zmywarki zaskoczy Cię futurystycznym systemem zdalnej obsługi. Korzystając z **aplikacji Home Connect** możesz teraz połączyć się ze zmywarką przez internet i zlecić mycie naczyń z dowolnego miejsca. Aktywacja i zaprogramowanie urządzenia jest bardzo proste dzięki **funkcji Easy Start**, która dobierze odpowiednie ustawienia dla każdego załadunku. Oczywiście masz też dostęp do programowania swojego urządzenia

według własnego uznania i do ingerowania w jego pracę poprzez obniżenie zużycia energii czy przyspieszenie czasu trwania cyklu. Na żądanie **Home Connect** wyśle Ci też sygnał o zakończeniu zmywania oraz poinformuje o konieczności uzupełnienia płynu nabytyszczającego.

Oszczędne gospodarowanie wodą i energią pod kontrolą sensorów.



Mycie naczyń nigdy nie odbywało się bez hałasu. Ale to już przeszłość. Nasze **45-centymetrowe** zmywarki nowej generacji należą do najcichszych na rynku. Pracują z pełną energią **emitując zaledwie 44 dB** – czyli są cichsze niż komputer! Zawdzięczają to specjalnej izolacji akustycznej i bardzo cichemu silnikowi **iQdrive**. Bezszcotkowy napęd **iQdrive** sprawia, że silnik **pracuje prawie bezszelestnie**

Czujnik **aquaSensor**, najnowszej generacji, jeszcze dokładniej bada wiązką światła stopień zabrudzenia wody. Jego precyzyjna ocena ma wpływ na ilość świeżej wody, jaka zostanie zużyta przy zmywaniu



i bez żadnych wibracji, generując maksymalną moc i wydajność – niezależnie od tego, jaki program wybierzesz. Maksymalne wyciszenie zmywarki uzyskaliśmy także dzięki innowacyjnej pompie, która kontroluje poziom wody w zmywarce i wyłącza się natychmiast, gdy wody już nie ma. W ten sposób wyeliminowaliśmy irytujące odgłosy pompowania towarzyszące zakończeniu zmywania.

konkretnego załadunku. Pozwala to zaoszczędzić do 4 litrów wody w porównaniu z programami do mocno zabrudzonych naczyń.

Wymiennik ciepła pozwala wykorzystać energię zgromadzoną w raz podgrzanej wodzie do następnego etapu zmywania, co daje oszczędność około 15% energii. Dzięki temu, delikatne naczynia są dodatkowo chronione przed szkodliwymi skokami temperatur.

Przebieg programu zależy również od stopnia zapełnienia zmywarki. Ocenia to **sensor załadunku** i dozuje wodę odpowiednio do ilości mytych naczyń.

Supercicha generacja zmywarek z silnikiem iQdrive



Czujnik aquaSensor



Suszenie z wymiennikiem ciepła



Sensor załadunku



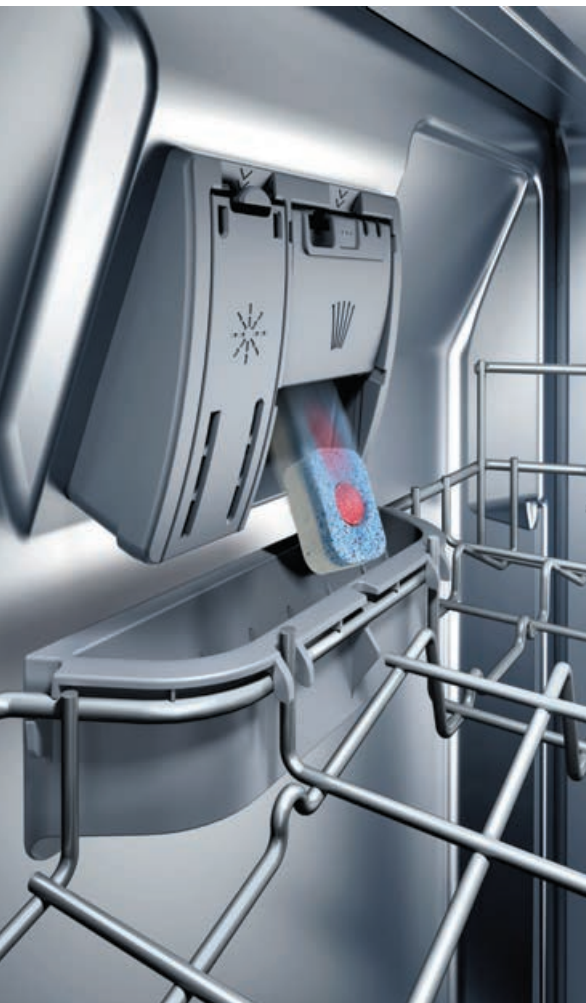

Innowacyjność w każdym detalu.

Asystent Dozowania
– większa moc działania



Najczęściej do zmywania stosujemy multitabletki. Bywa, że osiadały one na dnie komory i nie zawsze mogą być w pełni wykorzystane. Nasz **Asystent Dozowania** kładzie temu kres! Teraz tabletki wpadają do wnętrza zmywarki trafiając bezpośrednio do małego podajnika

z przodu górnego kosza. Ukierunkowany strumień wody szybciej rozpuszcza tabletkę i kontroluje rozproszanie środka po zmywarce, co wpływa na optymalny wynik zmywania. Naturalnie ten system nie przeszkadza w stosowaniu proszków, czy żeli.

System duoPower™, czyli podwójna moc mycia z podwójnym ramieniem spryskującym.



Razem z nowymi modelami zmywarek o szerokości 45 cm, marka Siemens wprowadziła **światową nowość system podwójnych ramion spryskujących duoPower™**, gwarantującą optymalną i oszczędną dystrybucję wody. Przecinające się strumienie wody z dwóch ramion skutecznie docierają

do każdego zakątka pogłębionego o 4 cm górnego kosza, podnosząc wydajność i sprawność zmywania. Ale to nie wszystko: kontrolowane, precyzyjne spryskiwanie stwarza idealne warunki mycia dla delikatnego szkła, zapewniając kieliszkom i szklankom nieskazitelną czystość i doskonały wygląd.



Bezpieczeństwo i spokój na długie lata.

W przypadku jakiegokolwiek przecieku system **aquaStop** natychmiast przerywa dopływ wody zamykając zawór bezpieczeństwa przy kranie. Nasze zmywarki to **100% gwarancja niezawodności działania systemu** przez cały czas użytkowania urządzenia. Nie trzeba już pamiętać o zakręcaniu zaworu dopływowego – system zadziała w każdej sytuacji,

więc możesz zaprogramować czas pracy zmywarki na dowolną porę dnia i nocy. W przypadku zalania mieszkania spowodowanego przez wadliwe działanie systemu **aquaStop** marka Siemens zapewni rekompensatę szkód.*

* Więcej informacji w instrukcji obsługi i na stronie www.siemens-home.bsh-group.com/pl/

System **aquaStop** to gwarancja suchego mieszkania



Aby uwolnić użytkowników zmywarek od problemów związanych z korozją metalowych elementów, stworzyliśmy skuteczny system zapobiegania rdzewieniu wnętrza i na tej podstawie udzielamy dodatkowej **gwarancji na 10 lat**. Warunkiem uzyskania gwarancji jest rejestracja online zmywarki w ciągu 8 tygodni od daty zakupu urządzenia lub daty wydania urządzenia. Szczegółowe zasady rejestracji oraz gwarancji dostępne na stronie: www.siemens-home.bsh-group.com/pl/10-lat-gwarancji

10 lat gwarancji na zabezpieczenie wnętrza zmywarki przed przedziewieniem



Funkcjonalność i estetyka.



Kolorowy wyświetlacz TFT o wysokiej rozdzielczości – większy komfort obsługi



Zmywanie naczyń jest teraz jeszcze łatwiejsze. Nowy, wysokiej rozdzielczości kolorowy **wyświetlacz TFT**, który zastosowaliśmy w naszych zmywarkach ułatwi Ci wybór programu zmywania i funkcji dodatkowych. Komunikaty na wyświetlaczu w postaci ikon

i tekstu pozwalają obsługiwać zmywarkę w sposób szybki i intuicyjny. Kolorowy **wyświetlacz TFT** ma wysoki kontrast, dużą rozdzielczość, a możliwość jego odczytywania pod dowolnym kątem bardzo ułatwia obsługę.

Sterowanie touchControl i system easyLock – technologia dla komfortu obsługi

Zmywarki **iQ700** wyróżniają się stalowym panelem z sensorowym sterowaniem **touchControl**. To idealne rozwiązanie dla wszystkich kuchennych sprzętów – do programowania wystarczy lekkie dotknięcie. Pozbawiona przycisków powierzchnia sprzyja utrzymaniu czystości

i cieszy oko prostą elegancją. Wyświetlacz tekstowy na bieżąco podaje wszystkie ważne informacje o pracy zmywarki. Kolejnym udogodnieniem w zmywarkach Siemens jest system **easyLock**, który zadba o szczelne domknięcie drzwi urządzenia, bez konieczności użycia siły.

emotionLight™ – intrygujący blask nowego wzornictwa



Światło stanowi ważny element architektoniczny i odgrywa coraz większą rolę w tworzeniu odpowiednich klimatów przy projektowaniu wnętrz i wyposażeniu domów. Zainspirowani światowymi trendami, wzbogaciliśmy nowy model zmywarki **emotionLight™** o wbudowane

diody, emitujące niebieskie, łagodne światło. Niebieski blask wypełnia wnętrze zmywarki i emanuje z urządzenia intrygującą poświatą (zaraz po uchyleniu drzwi). Marka Siemens gwarantuje bezusterkowe działanie źródła światła przez cały czas eksploatacji zmywarki.

Zabezpieczenie przed uruchomieniem przez dzieci



4-sekundowe wciśnięcie tego przycisku uaktywnia funkcję **zabezpieczenia zmywarki** przed skutkami niepożądanego uruchomienia – wszystkie przyciski z wyjątkiem Start/Stop zostają w tym momencie

zablokowane. Potwierdzenie blokady pojawi się na wyświetlaczu. Niektóre modele mają dodatkowo **mechaniczne zabezpieczenie przed dziećmi** blokujące otwarcie drzwi podczas pracy.

Technologia antiFingerprint – bez śladów palców na froncie zmywarki



Dzięki nowej technologii obudowa jest dużo łatwiejsza w pielęgnacji. Wszystkie modele zmywarek marki Siemens w kolorze silver inox pokryte są warstwą

ochronną, która skutecznie chroni powierzchnię obudowy przed widocznymi śladami po naszych dłoniach.

Elastyczny system koszy.

Przemyślany do ostatniego szczegółu.

Szuflady **vario3 Pro** i **vario3** służą większej elastyczności załadunku. Dodatkowy poziomy załadunek w zmywarce zapewnia miejsce dla wszelkiego rodzaju sztućców i akcesoriów kuchennych, co pozwala lepiej zagospodarować wnętrze urządzenia. Nowa szuflada **vario3 Pro** została ulepszona i dzięki innowacyjnym rozwiązaniom oferuje jeszcze większy komfort. Znacznie pogłębiony został tylny fragment szuflady – teraz

bezbproblemowo zmieszczą się tam np. większe łyżki wazowe, sitka, przeciskarki do ziemniaków, itd. Dzięki dodatkowemu poziomów w dolnym koszu zmywarki nie jest już potrzebny kosz na sztućce, mamy więc dodatkowe miejsce dla większej ilości talerzy (nawet do 14 kompletów naczyń). W szufladzie **vario3 Pro** wprowadzono niebieski kolor dla oznakowania ruchomych elementów: składanych uchwytów oraz regulacji wysokości boków. W ten sposób szybko i bez trudu rozlokujesz w szufladzie jeszcze większą ilość sztućców i drobnych naczyń.



Po obu stronach górnego kosza znajdują się specjalne dźwignie, dzięki którym nawet w pełni załadowany kosz można wygodnie regulować góra – dół. 3-poziomowy system **rackMatic** pozwala ustawić górny kosz na różnych wysokościach.

Szuflady **vario3 Pro** i **vario3** – dodatkowy trzeci poziom załadunku

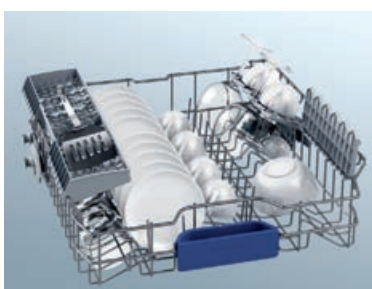

System **varioFlex** pozwala na dużą swobodę przy zagospodarowaniu wnętrza. W górnym koszu mamy do dyspozycji do dwóch składanych elementów, 2 półki na filiżanki oraz uchwyt do mycia długich noży*. W dolnym koszu znajduje się do 4 składanych elementów*. Taka konstrukcja sprzyja bardziej efektywnemu wykorzystaniu przestrzeni.

3-poziomowy system **rackMatic** – zmiana położenia górnego kosza bez wysiłku



Kosze **varioFlex** – maksymalna elastyczność rozmieszczania naczyń

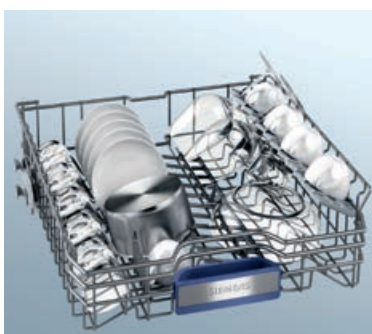

Zmywarki pełnowymiarowe z koszami **varioFlex Pro** zapewniają jeszcze większą elastyczność załadunku. Dzięki 8 składanym elementom w dolnym koszu oraz 6 w górnym, bez trudu przystosujesz przestrzeń do konkretnych potrzeb. Dodatkowym udogodnieniem jest dwurzędowy system uchwytów służący bezpiecznemu ustabilizowaniu 12 wysokich kieliszków. Złożenie wszystkich ruchomych elementów w obu koszach sprzyja wygodnemu rozmieszczeniu i skutecznemu myciu garnków, waz czy patelni. Również mniejsze modele zmywarek o szerokości 45 cm wyposażone są w kosze **varioFlex Pro**. W tym przypadku w dolnym koszu mamy do dyspozycji 4, a w górnym 3 składane elementy. Zadbano też o bezpieczne mycie szkła, umieszczając w dolnym koszu dwa rzędy uchwytów na 8 kieliszków.

Kosze **VarioFlex Pro** – komfort i elastyczność załadunku



We wszystkich koszach **varioFlex Pro** oraz niektórych koszach **varioFlex** ruchome elementy zostały oznakowane niebieskimi punktami **Touchpoints**, dzięki czemu użytkownik od razu dostrzeże, które miejsca podlegają regulacji. Wykorzystując składane stelaże oraz zmieniając wysokość górnego kosza, szybko znajdziesz optymalny sposób na rozmieszczenie naczyń i najlepiej wykorzystasz przestrzeń całej komory.

Touchpoints – elastyczność widoczna na pierwszy rzut oka





Prosto do celu – tak jak chcesz.

varioSpeed – światowy rekord szybkości



Czas pędzi coraz szybciej i obsługujące nas urządzenia muszą sprostać wyższym wymaganiom. W modelach **speedMatic*** jest do dyspozycji przydatna funkcja **varioSpeed**, która na życzenie skraca czas trwania każdego programu do 50%** . Funkcja **varioSpeed Plus** to jeszcze większa oszczędność czasu. Z jej wykorzystaniem możesz zredukować

czas zmywania i suszenia naczyń nawet do 66%** . Informacja o skróceniu czasu natychmiast pojawia się na wyświetlaczu. Nie oznacza to spadku jakości zmywania, naczynia zostaną umyte tak samo perfekcyjnie, zachowując klasę A w kategorii zmywania i suszenia.

*W zależności od modelu.

**Nie dotyczy zmywania wstępnego oraz programów krótkich.

System brilliantShine – imponujące efekty



System ten powstał w wyniku połączenia czterech innowacyjnych funkcji w jednym cyklu zmywania: suszenia z technologią Zeolith®, opcji **Extra Połysk**, kontroli twardości wody oraz programu **szkło 40°C**.

Interakcja wszystkich składników systemu zapewnia doskonałą jakość mycia i suszenia szkła: po zakończeniu cyklu zachwycą Cię idealną przejrzystością i pięknym blaskiem.

Jeszcze więcej blasku z funkcją Extra Połysk



Wystarczy wcisnąć przycisk **Extra Połysk**, a Twoje naczynia będą lśniły jeszcze intensywniej. Za wyjątkowy efekt błyszczczenia odpowiada zoptymalizowany proces suszenia.

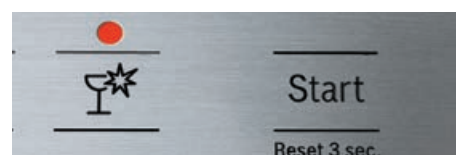



Funkcje do zadań specjalnych.

Silnie zabrudzone garnki i patelnie mogą być teraz zmywane bez obaw wraz z delikatnymi naczyniami szklanymi. Nowe zmywarki **speedMatic** oferują korzystanie ze **Strefy Intensywnej** w dolnym koszu, z podwyższonym o 20% ciśnieniem wody. Uaktywnienie **Strefy Intensywnej** w dolnym koszu nie ma żadnego wpływu

na działanie programu w górnym. W ten sposób z naczyń umieszczonych na dole zostaną bez problemu usunięte silniejsze zabrudzenia, a delikatne naczynia u góry zostaną umyte z całą ostrożnością. Teraz możesz liczyć na optymalny wynik zmywania nawet przy mieszanym załadunku.

Strefa Intensywna. U góry zmywanie delikatne, na dole mycie pod wysokim ciśnieniem



Funkcja **Higiena Plus** ma za zadanie bezkompromisowo rozprawić się z bakteriami. Dzięki **podwyższonej temperaturze suszenia i płukania** skutecznie unieszkodliwione zostaje **99,9%** wszystkich bakterii i zarodków pleśni. Funkcja **Higiena Plus** powoduje, że niezależnie od wybranego

programu podczas fazy suszenia, temperatura zostaje podwyższona do poziomu powyżej 70°C. Jest to świetne rozwiązanie problemu mycia naczyń o szczególnych wymaganiach, np. butelek dla niemowląt, słoików do przetworów lub desek do krojenia.

Funkcja Higiena Plus. Niemowlę też skorzysta z zalet zmywarki



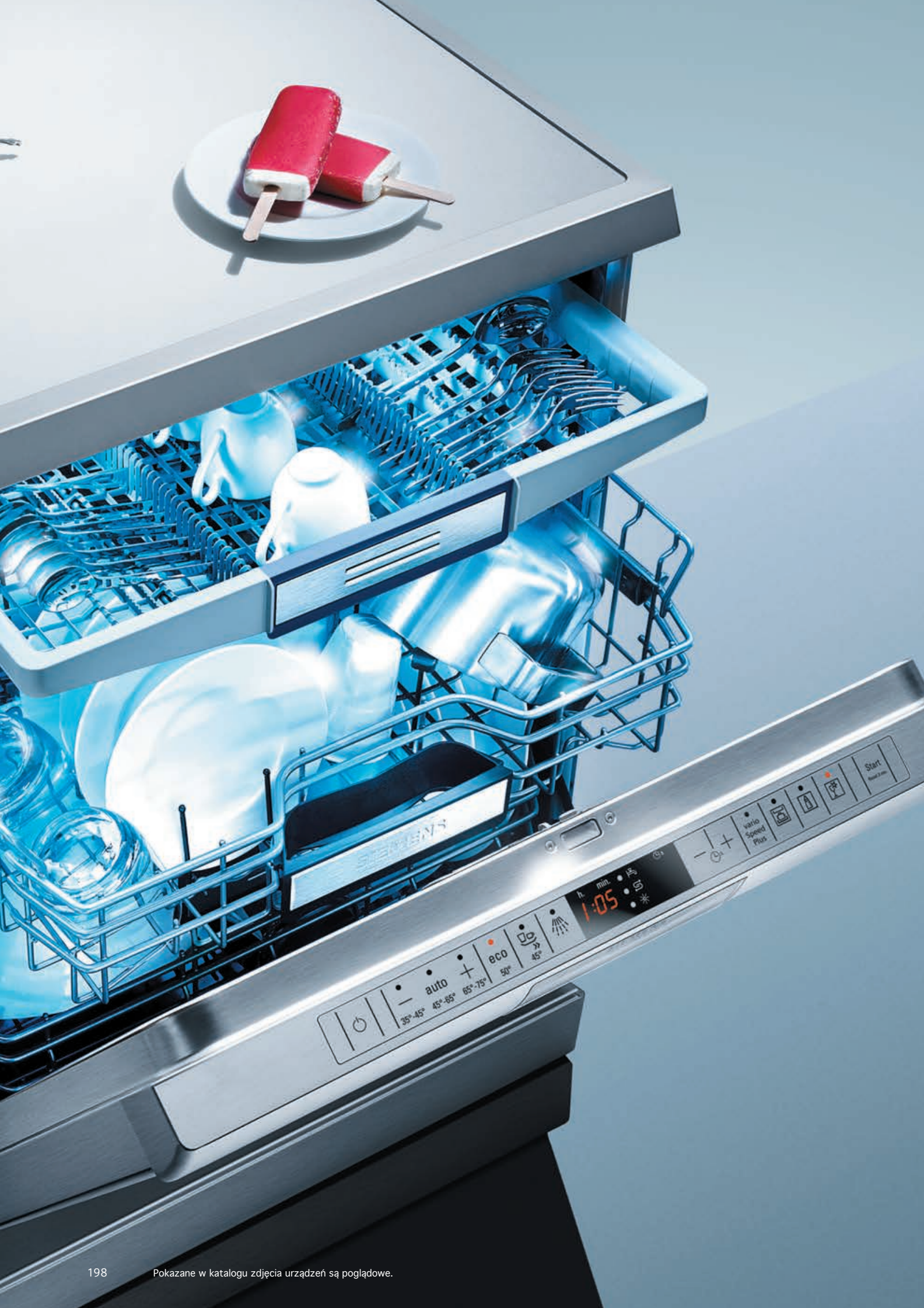

Precyzyjne przystosowanie do potrzeb.

Program **auto** dba o jak najbardziej ekonomiczną eksploatację zmywarki z gwarancją świetnych efektów mycia. Na podstawie kontroli sensorowej

program automatycznie dostosowuje parametry cyklu pracy do faktycznych potrzeb.

Optymalne zmywanie z programem auto 45-65°C



Nowe zmywarki nie zakłócą spokoju Twojego domu: w programie **cichy 50°C** naczynia myte są praktycznie bezgłośnie! To bardzo przydatne rozwiązanie dla otwartych, wkomponowanych w przestrzeń salonu kuchni, które

stanowią centrum rodzinnego życia. Aktywując program **cichy 50°C** obniżysz głośność urządzenia co najmniej 1,5 razy*.

Program cichy 50°C – do ochrony spokoju domowników



*W stosunku do głośności programu referencyjnego eco 50°C.

Innowacyjny i energooszczędny program **krótki 60°C** umyje i wysuszy do 14 kompletów zastawy stołowej w czasie zaledwie **89 minut**. Program nadaje się idealnie do codziennego

zmywania i zapewnia doskonałe efekty nawet przy pełnym obciążeniu. Dzięki opatentowanej **technologii Zeolith®** proces suszenia odbywa się przy wyjątkowo niskim zużyciu energii.

Program krótki 60°C – idealny do codziennego użytku



Jeżeli chcesz szybko umyć naczynia, możesz skorzystać z programu **1h 65°C** i po upływie godziny wyjąć je ze zmywarki czyste i suche. Program ten stanowi

prawdziwy popis doskonałej efektywności urządzeń marki Siemens – na miarę nowych czasów.

Program 1h 65°C, czyli pozmywane w godzinę – szybko i skutecznie



Ten program skraca czas zmywania do minimum, gwarantując osiągnięcie świetnych efektów po zaledwie **29 minutach**. Ekspresowe tempo sprawdza się w przypadku mycia

lekkو zabrudzonych naczyń i stanowi idealne wyjście z sytuacji, gdy gości więcej osób i szybko potrzebujesz czystych szklanek.

Program szybki 45°C – czyste i lśniące już za moment.



Wyroby z cienkiego szkła wymagają przy myciu szczególnie troskliwego traktowania. Aby sprostać tym wymaganiom, skonfigurowaliśmy program **szkło 40°C**. W tym cyklu zanieczyszczenia usuwane są w niskich temperaturach –

wyjątkowo ostrożnie, lecz dokładnie. Po tym następuje rozbudowana faza niezwykle delikatnego suszenia. Wyniki są imponujące – lśniące szkło, którego nieskazitelną przejrzystością będziesz się cieszyć o wiele dłużej.

Program szkło 40°C – specjalista od delikatnego mycia



Przedstawiamy nowy, najprostszy sposób na uwolnienie zmywarki od wszelkich zanieczyszczeń. Teraz wystarczy opróżnić komorę, dodać specjalny detergent i uruchomić program **Machine Care**.

Po zaledwie 90 minutach z wnętrza znikną wszelkie złoże kamienia i tłuszczu, a zmywarka odzyska pełną skuteczność mycia i będzie jak nowa.

Machine Care – optymalna pielęgnacja zmywarki



Dzięki funkcji **programowania czasu startu**, zmywarka może pracować w nocy lub podczas Twojej nieobecności. Rozpocznie zmywanie o konkretnej,

wyznaczonej co do minuty godzinie. Możesz teraz precyzyjnie zaplanować codzienne obowiązki.

Pozmywam później...

Która z naszych zmywarek najlepiej spełnia Twoje potrzeby?

Dla ułatwienia decyzji o zakupie, podzieliliśmy nasze urządzenia na cztery linie: **iQ700**, **iQ500**, **iQ300** i **iQ100**. Każda linia charakteryzuje się istotnymi funkcjami, dopasowanymi do konkretnych potrzeb. Wybierz model, który najlepiej spełni Twoje oczekiwania.

iQ700

Z pewnością lubisz perfekcyjne połączenie formy i funkcji. Te zmywarki nie tylko idealnie komponują się w zabudowę kuchni, ale są również niezwykle proste w obsłudze – bezpośrednio lub zdalnie, przez internet. Korzystając z aplikacji **Home Connect** możesz teraz połączyć się ze zmywarką przez smartfon czy tablet i zlecić mycie naczyń przebywając poza domem. Nasze urządzenia są znane z wysokiej wydajności i doskonałych efektów pracy, a system **brilliantShine** zachwyca innowacyjną metodą mycia i suszenia szkła, zapewniającą wysokogatunkowym

kieliskom utrzymanie nieskazitelnej przejrzystości i blasku przez długi czas. Dzięki elastycznej regulacji elementów koszy **varioFlex Pro**, wygodnie i łatwo rozłokujesz każdy rodzaj załadunku. Na frontowym panelu obsługi z wyraźnym **wyświetlaczem TFT**, bez problemu wybierzesz właściwy program oraz odczytasz istotne dane: czas trwania cyklu, czy fazy zmywania. Linia **iQ700** to elegancki i najprostszy sposób na osiągnięcie idealnych efektów zmywania.

iQ500

Nowocześni, świadomi użytkownicy mają zwykle wysokie wymagania wobec sprzętu domowego. Szukają inteligentnych rozwiązań i zwracają szczególną uwagę na niskie zużycie wody i energii. W zmywarkach, poza przyjaznymi dla środowiska rozwiązaniami, cenią też funkcjonalność, trwałość i komfort obsługi. Modele z **iQ500** dosko-

nale spełniają te wymagania. Oferują wyjątkowo łatwy załadunek naczyń dzięki praktycznym koszom **varioFlex** z elastyczną regulacją. Poza czasem pozostałym do zakończenia programu, wyświetlacz wskaże też brak soli lub płynu nabtyszczającego.

iQ300

Życzysz sobie zmywarki najwyższej jakości, w której zmieści się więcej niż w innych? Modele z linii **iQ300** oferują niezwykłą łatwość załadunku i są prawdziwymi ekspertami od mistrzowskiego wykorzystania przestrzeni dzięki koszom z regulowaną wysokością. Czytelny wyświetlacz informuje o czasie pozostałym do ukończenia

programu oraz o potrzebie uzupełnienia soli lub płynu nabtyszczającego. Z naszymi zmywarkami praca w kuchni staje się o wiele lżejsza, a Ty zyskujesz więcej wolnego czasu – dla siebie i rodziny.

iQ100

Szukasz niezawodnego sprzętu dobrej jakości, biorąc przede wszystkim pod uwagę funkcjonalność oraz stosunek jakości do ceny? Zmywarki z **iQ100** spełnią te oczekiwania z nawiązką. Dodatkowo,

dzięki systemowi **aquaStop**, gwarantują 100% ochronę przed ewentualnymi uszkodzami wyrządzonymi przez wodę. Przez cały czas eksploatacji urządzenia.

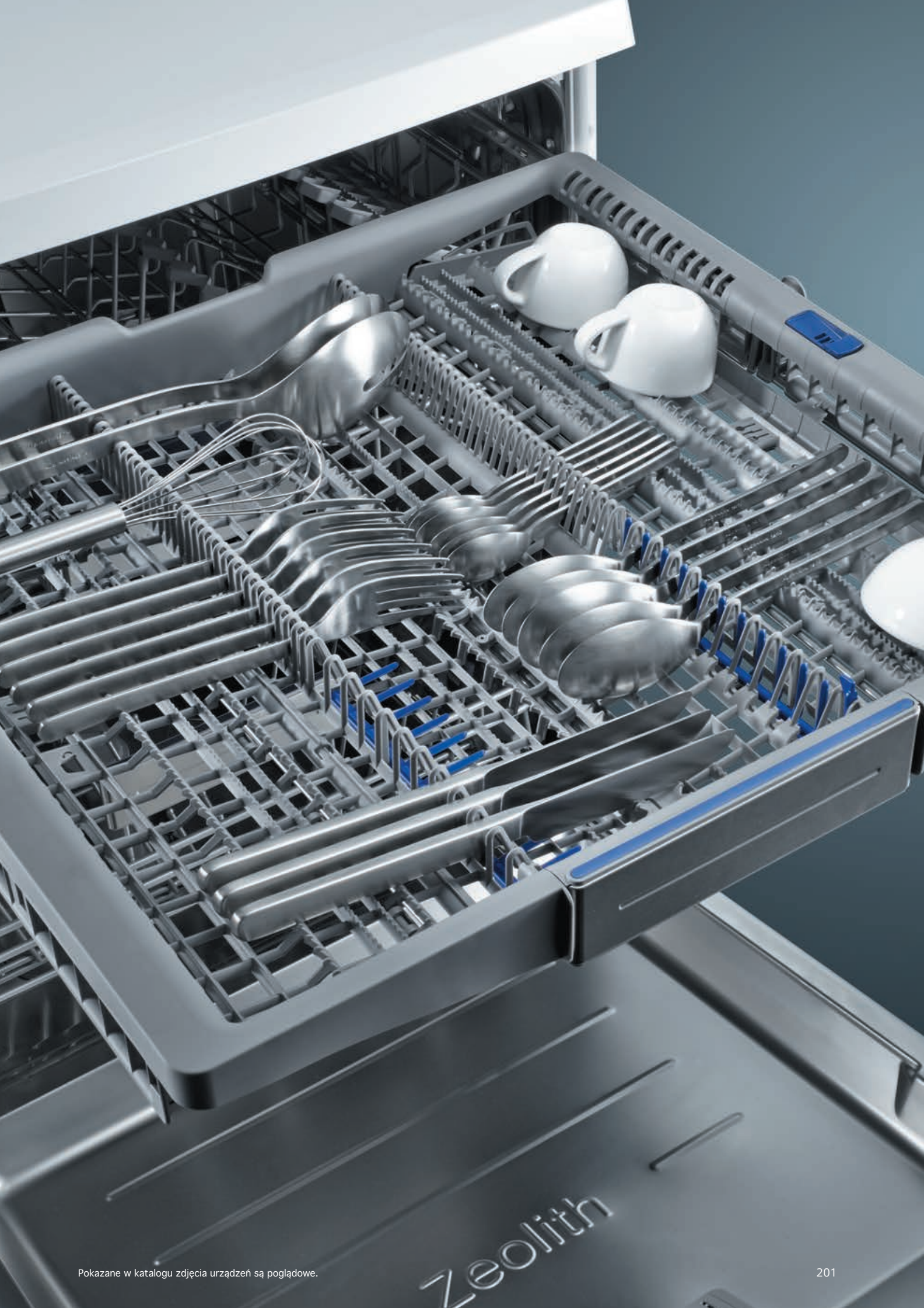

Zmywarki – asortyment.

Korzystając z poniższej tabeli można szybko i łatwo znaleźć odpowiednie urządzenie.

Model	Linia	Klasa efektywności energetycznej*	Zużycie wody [l]	Poziom hałasu w db [A] re 1 pW	Technologia							Kosze	Szufłady 3 poziom załadunku		
					Home Connect	Turbosuszenie Zeolith®	emotion Light	Wyświetlacz	Asystent dozowania	aquaStop/aquaSensor	Elektroniczna/mechaniczna blokada urządzenia				
Zmywarki o szerokości 60 cm															
SN 278I36TE	iQ700	A+++	7,5	42	■	■	■	2 x kolorowy TFT	■	■ / ■	- / ■	varioFlex Pro	szufłada vario3 Pro		
SN 236I00ME	iQ300	A++	6,5	44	-	-	-	■	■	■ / ■	■ / -	varioFlex	vario3		
SN 236I02KE	iQ300	A++	9,5	44	-	-	-	■	■	■ / ■	■ / -	varioFlex	vario3		
SN 215I01AE	iQ100	A++	9,5	48	-	-	-	■	■	■ / ■	- / -	vario	-		
Zmywarki o szerokości 45 cm															
SR 256I01TE	iQ500	A+++	9,5	43	-	■	■	■	■	■ / ■	■ / -	varioFlex Pro	vario3 Pro		
SR 256I00TE	iQ500	A++	9,5	44	-	-	■	■	■	■ / ■	■ / -	varioFlex Pro	vario3 Pro		
SR 236I00ME	iQ300	A+	9,5	46	-	-	-	■	■	■ / ■	■ / -	varioFlex	vario3		
SR 215I03CE	iQ100	A+	8,5	46	-	-	-	■	■	■ / ■	- / -	vario	-		
Zmywarka kompaktowa															
SK 26E821EU	iQ300	A+	8	48	-	-	-	■	-	■ / ■	- / -	zwykle	-		

* W skali efektywności energetycznej od A+++ do D.

Kosze				Funkcje dodatkowe					Programy							Strona
	Regulacja wysokości górnego kosza	Składane elementy w górnym/dolnym koszu	Półki na filiżanki w górnym/dolnym koszu	vario-Speed	Extra Połysk	Suszenie Extra	Higiena Plus	Strefa Intensywna	Program auto	Program cichy 50°C	Program szkło 40°C	Program szybki 45°C	Program 1h 65°C	Program krótki 60°C	Machine Care	



	system rackMatic	6 / 8	2 / 2	Plus	■	-	■	■	■	■	■	■	-	■	■	204
	system rackMatic	2 / 4	2 / -	Plus	-	■	-	■	■	-	■	-	■	-	■	205
	system rackMatic	2 / 4	2 / -	Plus	-	■	-	■	■	-	■	-	■	-	■	206
	■	- / 2	2 / -	Plus	-	■	-	-	■	-	-	■	■	-	-	206

	system rackMatic	3 / 4	1 / 1	Plus	■	-	-	■	■	■	■	-	-	■	■	207
	system rackMatic	3 / 4	1 / 1	Plus	-	■	-	■	■	■	■	-	■	-	■	207
	system rackMatic	2 / 2	1 / -	Plus	-	■	-	■	■	■	■	-	■	-	■	208
	zwykła	- / 2	2 / -	Plus	-	■	-	■	■	-	-	■	■	-	-	208

	-	- / -	- / -	■	-	■	-	-	■	-	-	■	-	-	-	209
--	---	-------	-------	---	---	---	---	---	---	---	---	---	---	---	---	-----

Zmywarki o szerokości 60 cm, speedMatic



MODEL	SN 278I36TE, iQ700
ZALETY	Home Connect, Turbosuszenie Zeolith®, System brilliantShine, varioSpeed Plus, emotioLight™,
PARAMETRY TECHNICZNE	
Pojemność [ilość kompletów]	13
Zużycie energii [kWh]/ rok**	211
Zużycie wody [l]/ rok**	2100
Zużycie energii w programie eco 50°C [kWh]	0,73
Zużycie wody w programie eco 50°C [l]	7,5
Poziom hałasu [db (re1pW)]	42
PROGRAMY	8 programów: garnki 70°C, auto 45-65°C, krótki 60°C, eco 50°C, cichy 50°C, szybki 45°C szkło 40°C, mycie wstępne
Machine Care – program do czyszczenia zmywarki	■
FUNKCJE DODATKOWE	Home Connect, varioSpeed Plus, Higiena Plus, Strefa Intensywna, Extra Połysk
System hydrauliczny speedMatic	■
Sensor załadunku / aquaSensor	■ / ■
Wymiennik ciepła / Technika naprzemiennego zmywania	■ / ■
Asystent Dozowania	■
Elektroniczna regeneracja	■
Panel sterowania touchControl	■
Obsługa od góry	■
Wyświetlacz	2 x kolorowy wyświetlacz TFT
Wybór czasu startu	1-24 h
Elektroniczny wskaźnik czasu końca programu	■
Elektroniczny wskaźnik braku nabyłyszczacza i soli	■
Sygnal akustyczny na koniec programu	■
System koszy	varioFlex Pro
Kolor koszy	srebrno-niebieskie
Dodatkowy poziom załadunku	szuflada vario3 Pro
Regulacja wysokości kosza górnego	3-poziomowy system rackMatic
Składane elementy w górnym / dolnym koszu	6 / 8
Półki na filiżanki w koszu górnym / dolnym	2 / 2
Uchwyt do mycia długich noży w koszu górnym / Touchpoints	- / ■
Specjalne uchwyty na kieliszki w dolnym koszu	■
Kosz na sztucze w dolnym koszu	-
Elektroniczna blokada przycisków	-
Mechaniczne zabezpieczenie przed otwarciem przez dzieci	■
INNE	■ innowacyjny 3-częściowy system samoczyszczących filtrów ■ aquaStop z gwarancją na cały czas użytkowania produktu ■ możliwość zabudowy pod blatem ■ easyLock
WYPOSAŻENIE DODATKOWE	Na stronie 210
WYMIARY URZĄDZENIA (WxSxG)	845 x 600 x 600 mm

* W skali efektywności energetycznej od A+++ do D.

** Dotyczy 280 cykli zmywania w programie eco 50°C, przy podłączeniu do zimnej wody. Zużycie energii uwzględnia funkcję stand-by.
Pokazane w katalogu zdjęcia urządzeń są poglądowe.

Zmywarki o szerokości 60 cm, speedMatic



MODEL	SN 236I00ME, iQ300
ZALETY	Optymalizacja zużycia wody varioSpeed Plus, antiFingerprint
PARAMETRY TECHNICZNE	
Pojemność [ilość kompletów]	13
Zużycie energii [kWh]/ rok**	262
Zużycie wody [l]/ rok**	1820
Zużycie energii w programie eco 50°C [kWh]	0,92
Zużycie wody w programie eco 50°C [l]	6,5
Poziom hałasu [db (re1pW)]	44
PROGRAMY	6 programów: garnki 70°C, 1h 65°C, auto 45-65°C, eco 50°C, szkło 40°C, mycie wstępne
Machine Care – program do czyszczenia zmywarki	■
FUNKCJE DODATKOWE	varioSpeed Plus, Strefa Intensywna, Suszenie Extra
System hydrauliczny speedMatic	■
Sensor załadunku / aquaSensor	■ / ■
Wymiennik ciepła / Technika naprzemiennego zmywania	■ / ■
Asystent Dozowania	■
Elektroniczna regeneracja	■
Panel sterowania touchControl	-
Obsługa od góry	-
Wyświetlacz	■
Wybór czasu startu	1-24 h
Elektroniczny wskaźnik czasu końca programu	■
Elektroniczny wskaźnik braku nabyśczacza i soli	■
Sygnal akustyczny na koniec programu	-
System koszy	varioFlex
Kolor koszy	srebro-niebieskie
Dodatkowy poziom załadunku	szuflada vario3
Regulacja wysokości kosza górnego	3-poziomowy system rackMatic
Składane elementy w górnym / dolnym koszu	2 / 4
Półki na filiżanki w koszu górnym / dolnym	2 / -
Uchwyt do mycia długich noży w koszu górnym / Touchpoints	- / -
Specjalne uchwyty na kieliszki w dolnym koszu	-
Kosz na sztućce w dolnym koszu	-
Elektroniczna blokada przycisków	■
Mechaniczne zabezpieczenie przed otwarciem przez dzieci	-
INNE	<ul style="list-style-type: none"> ■ innowacyjny 3-częściowy system samoczyszczących filtrów ■ aquaStop z gwarancją na cały czas użytkowania produktu ■ możliwość zabudowy pod blatem ■ easyLock
WYPOSAŻENIE DODATKOWE	Na stronie 210
WYMIARY URZĄDZENIA (WxSxG)	845 x 600 x 600 mm



* W skali efektywności energetycznej od A+++ do D.

** Dotyczy 280 cykli zmywania w programie eco 50°C, przy podłączeniu do zimnej wody. Zużycie energii uwzględnia funkcję stand-by. Pokazane w katalogu zdjęcia urządzeń są poglądowe.

Zmywarki o szerokości 60 cm, speedMatic

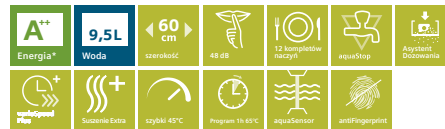

MODEL	SN 236102KE, iQ300	SN 215I01AE, iQ100
ZALETY	Strefa Intensywna, varioSpeed Plus, antiFingerprint	varioSpeed Plus, antiFingerprint, Wygodne pokrętko ze zintegrowanym przyciskiem Start
PARAMETRY TECHNICZNE		
Pojemność [ilość kompletów]	13	12
Zużycie energii [kWh]/ rok**	262	258
Zużycie wody [l]/ rok**	2660	2660
Zużycie energii w programie eco 50°C [kWh]	0,92	0,90
Zużycie wody w programie eco 50°C [l]	9,5	9,5
Poziom hałasu [db (re1pW)]	44	48
PROGRAMY	6 programów: garnki 70°C, 1h 65°C, auto 45-65°C, eco 50°C, szkło 40°C, mycie wstępne	5 programów: garnki 70°C, 1h 65°C, auto 45-65°C, eco 50°C, szybki 45°C,
Machine Care – program do czyszczenia zmywarki	■	–
FUNKCJE DODATKOWE	varioSpeed Plus, Strefa Intensywna, Suszenie Extra	varioSpeed Plus, Suszenie Extra
System hydrauliczny speedMatic	■	■
Sensor załadunku / aquaSensor	■ / ■	■ / ■
Wymiennik ciepła / Technika naprzemiennego zmywania	■ / ■	■ / ■
Asystent Dozowania	■	■
Elektroniczna regeneracja	■	■
Panel sterowania touchControl	–	–
Obsługa od góry	–	–
Wyświetlacz	■	■
Wybór czasu startu	1-24 h	1-24 h
Elektroniczny wskaźnik czasu końca programu	■	■
Wskaźnik braku nabłyszczacza i soli	■	■
Sygnał akustyczny na koniec programu	–	–
System koszy	varioFlex	vario
Kolor koszy	srebrno-niebieskie	srebrne
Dodatkowy poziom załadunku	szuflada vario3	–
Regulacja wysokości kosza górnego	3-poziomowy system rackMatic	■
Składane elementy w górnym / dolnym koszu	2 / 4	– / 2
Półki na filiżanki w koszu górnym / dolnym	2 / –	2 / –
Uchwyt do mycia długich noży w koszu górnym / Touchpoints	– / –	– / –
Specjalne uchwyty na kieliszki w dolnym koszu	–	–
Kosz na sztućce w dolnym koszu	–	■
Elektroniczna blokada przycisków	■	–
Mechaniczne zabezpieczenie przed otwarciem przez dzieci	–	–
INNE	<ul style="list-style-type: none"> ■ innowacyjny 3-częściowy system samoczyszczących filtrów ■ aquaStop z gwarancją na cały czas użytkowania produktu ■ możliwość zabudowy pod blatem ■ easyLock 	
WYPOSAŻENIE DODATKOWE	Na stronie 210	Na stronie 210
WYMIARY URZĄDZENIA (WxSxG)	845 x 600 x 600 mm	845 x 600 x 600 mm

* W skali efektywności energetycznej od A+++ do D.

** Dotyczy 280 cykli zmywania w programie eco 50°C, przy podłączeniu do zimnej wody. Zużycie energii uwzględnia funkcję stand-by.

Pokazane w katalogu zdjęcia urządzeń są poglądowe.

Zmywarki o szerokości 45 cm, speedMatic45



MODEL	SR 256I01TE , iQ500	SR 256I00TE, iQ500
ZALETY	Turbosuszenie Zeolith®, varioSpeed Plus, Szuflada vario3 Pro, emotionLight™	varioSpeed Plus, Szuflada vario3 Pro, Bardzo cicha – 44 dB emotionLight™
PARAMETRY TECHNICZNE		
Pojemność [ilość kompletów]	10	10
Zużycie energii [kWh]/ rok**	188	211
Zużycie wody [l]/ rok**	2660	2660
Zużycie energii w programie eco 50°C [kWh]	0,66	0,75
Zużycie wody w programie eco 50°C [l]	9,5	9,5
Poziom hałasu [db (re1pW)]	43	44
PROGRAMY	6 programów: garnki 70°C, krótki 60°C, auto 45-65°C, eco 50°C, cichy 50°C, szkło 40°C	6 programów: garnki 70°C, 1h 65°C, auto 45-65°C, eco 50°C, cichy 50°C, szkło 40°C
Machine Care – program do czyszczenia zmywarki	■	■
FUNKCJE DODATKOWE	varioSpeed Plus, Strefa Intensywna, Extra Polysk	varioSpeed Plus, Strefa Intensywna, Suszenie Extra
System hydrauliczny speedMatic	■	■
Sensor załadunku / aquaSensor	■ / ■	■ / ■
Podwójne ramie spryskujące duoPower™	■	■
Wymiennik ciepła / Technika naprzemiennego zmywania	■ / ■	■ / ■
Asystent Dozowania	■	■
Elektroniczna regeneracja	■	■
Wyświetlacz	■	■
Wybór czasu startu	1-24 h	1-24 h
Elektroniczny wskaźnik czasu końca programu	■	■
Wskaźnik braku nabyliczacza i soli	■	■
Sygnal akustyczny na koniec programu	–	–
System koszy	varioFlex Pro	varioFlex Pro
Kolor koszy	srebrno-niebieskie	srebrno-niebieskie
Dodatkowy poziom załadunku	szuflada vario3 Pro	szuflada vario3 Pro
Regulacja wysokości kosza górnego	3-poziomowy system rackMatic	3-poziomowy system rackMatic
Składane elementy w górnym / dolnym koszu	3 / 4	3 / 4
Półki na filiżanki w górnym / dolnym koszu	1 / 1	1 / 1
Uchwyt do mycia długich noży w koszu górnym / Touchpoints	– / ■	– / ■
Specjalne uchwyty na kieliszki w dolnym koszu	■	■
Kosz na sztućce w dolnym koszu	–	–
Elektroniczna blokada przycisków	■	■
Mechaniczne zabezpieczenie przed otwarciem przez dzieci	–	–
INNE	■ innowacyjny 3-częściowy system samoczyszczących filtrów ■ aquaStop z gwarancją na cały czas użytkowania produktu ■ możliwość zabudowy pod blatem ■ easyLock	
NA WYPOSAŻENIU URZĄDZENIA	–	–
WYPOSAŻENIE DODATKOWE	Na stronie 210	Na stronie 210
WYMIARY URZĄDZENIA (WxSxG)	845 x 450 x 600 mm	845 x 450 x 600 mm

* W skali efektywności energetycznej od A+++ do D.

** Dotyczy 280 cykli zmywania w programie eco 50°C, przy podłączeniu do zimnej wody. Zużycie energii uwzględnia funkcję stand-by.

Pokazane w katalogu zdjęcia urządzeń są poglądowe.

Zmywarki o szerokości 45 cm, speedMatic45



MODEL	SR 236I00ME, iQ300	SR 215I03CE, iQ100
ZALETY	varioSpeed Plus, Szuflada vario3, Bardzo cicha – 46 dB	varioSpeed Plus, Wygodne pokrętko ze zintegrowanym przyciskiem Start
PARAMETRY TECHNICZNE		
Pojemność [ilość kompletów]	10	9
Zużycie energii [kWh]/ rok**	237	220
Zużycie wody [l]/ rok**	2660	2380
Zużycie energii w programie eco 50°C [kWh]	0,84	0,78
Zużycie wody w programie eco 50°C [l]	9,5	8,5
Poziom hałasu [db (re1pW)]	46	46
PROGRAMY	6 programów: garnki 70°C, 1h 65°C, auto 45-65°C, eco 50°C, cichy 50°C, szkło 40°C	5 programów: garnki 70°C, 1h 65°C, auto 45-65°C, eco 50°C, szybki 45°C
Machine Care – program do czyszczenia zmywarki	■	–
FUNKCJE DODATKOWE	varioSpeed Plus, Strefa Intensywna, Suszenie Extra	varioSpeed Plus, Suszenie Extra
System hydrauliczny speedMatic	■	■
Sensor załadunku / aquaSensor	■ / ■	■ / ■
Podwójne ramię spryskujące duoPower™	■	■
Wymiennik ciepła / Technika naprzemiennego zmywania	■ / ■	■ / ■
Asystent Dozowania	■	■
Elektroniczna regeneracja	■	■
Wyświetlacz	■	■
Wybór czasu startu	1-24 h	1-24 h
Elektroniczny wskaźnik czasu końca programu	■	■
Wskaźnik braku nabłyszczacza i soli	■	■
Sygnal akustyczny na koniec programu	–	–
System koszy	varioFlex	vario
Kolor koszy	srebrno-niebieskie	srebrne
Dodatkowy poziom załadunku	szuflada vario3	–
Regulacja wysokości kosza górnego	3-poziomowy system rackMatic	zwykła
Składane elementy w górnym / dolnym koszu	2 / 2	– / 2
Półki na filiżanki w górnym / dolnym koszu	1 / –	2 / –
Uchwyt do mycia długich noży w koszu górnym / Touchpoints	– / –	■ / –
Specjalne uchwyty na kieliszki w dolnym koszu	–	–
Kosz na sztućce w dolnym koszu	–	■
Elektroniczna blokada przycisków	■	–
Mechaniczne zabezpieczenie przed otwarciem przez dzieci	–	–
INNE	■ innowacyjny 3-częściowy system samoczyszczących filtrów ■ aquaStop z gwarancją na cały czas użytkowania produktu ■ możliwość zabudowy pod blatem ■ easyLock	
NA WYPOSAŻENIU URZĄDZENIA	–	–
WYPOSAŻENIE DODATKOWE	Na stronie 210	Na stronie 210
WYMIARY URZĄDZENIA (WxSxG)	845 x 450 x 600 mm	845 x 450 x 600 mm

* W skali efektywności energetycznej od A+++ do D.

** Dotyczy 280 cykli zmywania w programie eco 50°C, przy podłączeniu do zimnej wody. Zużycie energii uwzględnia funkcję stand-by.
Pokazane w katalogu zdjęcia urządzeń są poglądowe.

Zmywarka kompaktowa



MODEL	SK 26E821 EU, iQ300
ZALETY	varioSpeed, aquaStop
PARAMETRY TECHNICZNE	
Pojemność [ilość kompletów]	6
Zużycie energii [kWh]/ rok**	174
Zużycie wody [l]/ rok**	2240
Zużycie energii w programie eco 50°C [kWh]	0,61
Zużycie wody w programie eco 50°C [l]	8
Poziom hałasu [db (re1pW)]	48
PROGRAMY	6 programów: garnki 70°C auto 45-65°C eco 50°C szybki 45°C, delikatny 40°C mycie wstępne
FUNKCJE DODATKOWE	varioSpeed Suszenie Extra
Kosz	zwykły
Kolor kosza	srebrny
aquaSensor	■
Sensor załadunku	■
Elektroniczna regeneracja	■
Pokrętło ze zintegrowanym przyciskiem Start	■
Wybór czasu startu	1-24 h
Elektroniczny wskaźnik braku nabłyszczacza i soli	■
easyLock	■
aquaStop	■
Innowacyjny 3-częściowy system filtrów	■
Elektroniczna blokada przycisków	-
Mechaniczne zabezpieczenie przed otworzeniem przez dzieci	-
WYPOSAŻENIE DODATKOWE	Na stronie 210
WYMIARY URZĄDZENIA (WxSxG)	450 x 551 x 500 mm



* W skali efektywności energetycznej od A+++ do D.

** Dotyczy 280 cykli zmywania w programie eco 50°C, przy podłączeniu do zimnej wody. Zużycie energii uwzględnia funkcję stand-by. Pokazane w katalogu zdjęcia urządzeń są poglądowe.

Wyposażenie dodatkowe.



SZ 73000

Zestaw składający się z 4 elementów:

- głowica do mycia blach
- dodatkowy, mały koszyk na sztućce
- uchwyt do mycia butelek
- uchwyty do mycia kubków.

Do zmywarek speedMatic SN... i SR...

Głowica do mycia blach

Po wyjęciu górnego kosza razem z ramieniem spryskującym i zainstalowaniu tej głowicy można wykorzystać całą przestrzeń zmywarki do umycia blach do pieczenia, filtrów odtłuszczających lub innych dużych kuchennych przedmiotów.



Uchwyt do mycia butelek

Przeznaczony do butelek i innych długich szklanych naczyń np. wazonów. Gwarantuje, że butelki będą stać stabilnie podczas zmywania.



Mały kosz na sztućce

Możliwy montaż w górnym lub dolnym koszu zmywarki.



Uchwyty do mycia kubków

Możliwość wykorzystania na wiele sposobów – do zawieszenia kubków czy filiżanek lub drobnych, nietypowych form wkładanych zwykle do koszy na sztućce.



SZ 73300

Stojak do mycia 4 wysokich kieliszków do wina. Do zmywarek speedMatic SN... i SR... ze składanymi półkami w dolnym koszu.



SZ 73100

Kosz na sztućce. Do zmywarek speedMatic SN..., które mają **vario3** i **vario3 Pro** – dodatkowy poziom załadunku.



SZ 73145

Kosz na sztućce. Do zmywarek speedMatic SR...



SZ 73001

Kaseta do mycia srebrnych sztućców do zmywarek speedMatic SN... i SR...

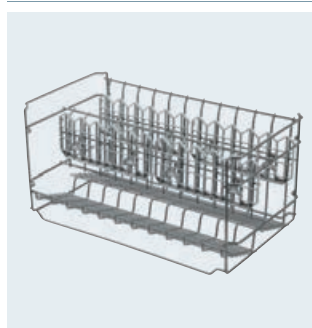

SZ 73640

Kosz do mycia długich szklanek i kieliszków. Tylko do zmywarek 60 cm ze składanymi półkami w dolnym koszu.





Wolnostojące
chłodziarko-zamrażarki
marki Siemens.



iSensoric – nowy wymiar komfortu i świeżości.

Profesjonalizm urządzeń chłodniczych marki Siemens oparty jest na innowacyjnej technologii oraz wzornictwie najwyższej klasy. W praktyce oznacza to konkretne korzyści: idealne warunki przechowywania żywności, a także wyjątkowo oszczędną i komfortową eksploatację. Nad pracą naszych urządzeń czuwa inteligentna technologia sterowania **iSensoric**, która kontroluje nieustannie temperaturę i reaguje na każdą zmianę, przywracając optymalne ustawienia. Nawet najmniejsze wahania temperatury mają wpływ na warunki panujące we wnętrzu chłodziarki, w tym oczywiście na świeżość żywności. Aby temu zapobiec, czujniki **freshSense** mierzą stale temperaturę na zewnątrz i wewnątrz komory, a automatyczny system sterowania natychmiast przywraca właściwe wartości. Utrzymywanie właściwej temperatury zapewnia wysoki poziom efektywności i wyjątkowo cichą pracę urządzenia. W wielu chłodziarko-zamrażarkach marki Siemens zastosowaliśmy energooszczędny system **noFrost**, definitywnie eliminujący konieczność rozmrażania. Na wygodę użytkownika ma też wpływ funkcjonalne i ergonomiczne wnętrze z nowymi elementami wyposażenia. Przezroczysta szuflada **hyperFresh** z aplikacjami ze stali szlachetnej została specjalnie przystosowana do przechowywania owoców i warzyw. Odpowiednia wilgotność i doskonała cyrkulacja powietrza w szufladzie sprawiają, że zachowują świeżość i apetyczny wygląd znacznie dłużej.



Świeże, świeższe, hyperFresh.

Dopasowany, niezależny, zrównoważony – to ważne wartości kształtujące obraz współczesnego człowieka. W świecie takich wartości istotną rolę pełni zdrowa dieta ze stałym dostępem do świeżych produktów. Aby jak najlepiej sprostać tej potrzebie, marka Siemens wprowadziła do domów system długotrwałego przechowywania świeżej żywności: w **hyperFresh** utrzymasz świeżość zdecydowanie dłużej, w **hyperFresh Plus** – do 2 x dłużej, a w **hyperFresh Premium** aż do 3 x dłużej.

hyperFresh premium 0°C
– trzykrotnie dłuższa świeżość



Ciesz się świeżym smakiem do trzech razy dłużej. Teraz jest to tak proste, jak nigdy dotąd. Wystarczy umieścić produkty w szufladach **hyperFresh premium 0°C**. W dolnej szufladzie przechowasz wyjątkowo długo świeże mięso i ryby. Górna, z regulowaną wilgotnością, przeznaczona jest specjalnie dla owoców i warzyw. Pokrętko z trzema ustawieniami pozwala wybrać odpowiedni poziom wilgotności: maksymalny dla warzyw, średni dla zawartości mieszanej i najniższy dla owoców.

Szuflada hyperFresh plus
– sposób na dwukrotnie dłuższą świeżość



Szuflada **hyperFresh plus** powstała z myślą o przedłużeniu świeżości owoców i warzyw. Dzięki możliwości regulowania poziomu wilgotności, gwarantujemy optymalny klimat dla przechowywanych produktów, a pofalowane dno szuflady zapewnia lepszą cyrkula-

	hyperFresh premium	chłodziarka
Maliny	8	6
Brzoskwinie	34	12
Brokuły	22	13
Szpinak	7	6
Pierś z kurczaka	6	2
Mięso	3	1,5

Czas przechowywania (w dniach).

hyperFresh – zatrzymaj na dłużej świeżość i soczystość owoców i warzyw





W szufladzie **hyperFresh** z regulowaną wilgotnością, Twoje zapasy owoców i warzyw pozostaną świeże i jędrne o wiele dłużej. Ustawiając poziom wilgotności przy pomocy suwaka, stworzysz odpowiednie warunki każdemu z przechowywanych produktów.

cję i dopływ powietrza z każdej strony. W ten sposób dwukrotnie przedłużysz świeżość przechowywanych warzyw i owoców, a także mięsa i ryb oraz zachowasz ich cenne wartości: smak, witaminy i składniki odżywcze.





Optymalne warunki dla żywności.

	Do 3 razy dłużej świeże	Do 2 razy dłużej świeże	dłużej świeże
			
	hyperFresh premium	hyperFresh plus	hyperFresh
Temperatura	Stała temperatura bliska 0°C	do 2–4°C niższa niż w pozostałych strefach chłodziarki	do 2–4°C niższa niż w pozostałych strefach chłodziarki
Regulacja wilgotności	Kontrola i ustawienie wilgotności w szufladach hyperFresh premium pozwala wybrać odpowiednią wilgotność w zależności od zawartości	Pokrętko z trzema ustawieniami pozwala wybrać odpowiedni poziom wilgotności. Pofalowane dno szuflady zapewnia lepszą cyrkulację i dopływ powietrza z każdej strony	Pokrętko z trzema ustawieniami pozwala wybrać odpowiedni poziom wilgotności
Zalecane artykuły	Strefa sucha: niska wilgotność dla ryb, mięsa i jaj Strefa wilgotna: wysoka wilgotność dla owoców i warzyw	Ryby i mięso Owoce i warzywa	Ryby i mięso Owoce i warzywa
Korzyści	Żywność pozostaje do 3 x dłużej świeża w szufladach hyperFresh premium 0°C	Ryby i mięso oraz owoce i warzywa pozostają do 2 x dłużej świeże	Dzięki regulowanej wilgotności warzywa i owoce pozostają dłużej świeże



Praktyczna i elegancka kombinacja twinCenter.





Wyjątkowy komfort użytkowania.

Modele **twinCenter**, chłodziarki i zamrażarki, pozostawiają użytkownikom wolność wyboru. Można korzystać z nich w tradycyjny sposób, ale wystarczy specjalny łącznik, aby uzyskać idealne, funkcjonalne zestawienie w stylu **Side by Side**. Oba urządzenia oferują nie tylko wyjątkowy komfort użytkowania, ale też wysoką wartość wizualną. Eleganckie drzwi ze stali szlachetnej kryją najnowszą technologię, dostępną w ekskluzywnej linii **coolEfficiency**.

O właściwe warunki przechowywania żywności dba system **elektronicznej kontroli temperatury z wyświetlaczem LED**.

W chłodziarce **KS 36 VVI30** wydzielono specjalną strefę z regulacją wilgotności, a liczne szuflady i stelaże pozwalają na elastyczne zagospodarowanie wnętrza i uzyskanie najlepszego klimatu dla każdego produktu.

W chłodziarce **KS 36 FPI30** znajduje się strefa **hyperFresh premium**, w której panuje temperatura bliska 0°C i przedłuża trzykrotnie świeżość przechowywanej żywności. Na drzwiach chłodziarki umieszczono specjalną półkę, na zimne napoje **coldTray**. Dzięki odpowiedniej cyrkulacji zimnego powietrza panuje tam temperatura o 2°C niższa w stosunku do temperatury chłodziarki.

Optymalne warunki przechowywania

Zamrażarki oferują technologię **noFrost** i wygodne schowki **z uchylnymi drzwiami** oraz szuflady **bigBox**. W pojemnym wnętrzu chłodziarki i zamrażarki zmieści się ogromna ilość produktów. Poza doskonałym wyposażeniem wnętrza oraz powłoką **antiFingerprint** na drzwiach, uwagę zwraca pierwszorzędna jakość materiałów oraz innowacyjne rozwiązania.



Side by Side – aktualne trendy w dziedzinie wzornictwa



Modele **Side by Side** marki Siemens sprawią prawdziwą przyjemność najbardziej wymagającym użytkownikom. Dzięki innowacyjnym systemom i wzornictwu najwyższej klasy oferują nieznaną dotąd komfort przechowywania żywności. Szczycą się też **najlepszą efektywnością energetyczną** w stosunku do pojemności. Przestronne i doskonale zorganizowane wnętrza z efektywnym oświetleniem kryje wiele wygodnych rozwiązań, ograniczających obsługę urządzenia do niezbędnego minimum.

Side by Side – więcej miejsca, więcej wygody.

Jesteśmy znani z konsekwentnej realizacji programu ekologicznego. W urządzeniach **Side by Side** wprowadziliśmy **energooszczędne ustawienia**: tryb **Eco mode** i **wakacyjny**, które pozwalają oszczędzić energię. W modelach **Side by Side** nie mogło zabraknąć systemu **noFrost**, który kładzie kres manualnemu rozmraża-

niu i eliminuje oszranianie produktów. Istotną rolę pełni też **niezależny obieg temperatury w zamrażarce i części chłodzącej**, co zapewnia całkowitą separację obu części. Wszystkie te systemy gwarantują lepszą efektywność i energooszczędność.

Oszczędnie i efektywnie
– systemy na straży idealnych parametrów



Każdy ma ochotę na innego drinka? Nic łatwiejszego! Skorzystaj z **dystrybutora** w drzwiach zamrażarki i wybierz jedną z funkcji, a uzyskasz lód w kostkach, lód kruszony lub schłodzoną wodę. O jej krystaliczną czystość i dobry smak zadba wbudowany filtr. I wszystko to bez żadnego wysiłku i ciągłego sięgania do wnętrza urządzenia.

Z niektórych praktycznych rozwiązań można skorzystać przed otwarciem drzwi. Z lewej strony jest dystrybutor do lodu oraz schłodzonej wody, po stronie prawej usytuowany został podręczny **mini bar**. To doskonałe miejsce na napoje i produkty, po które często sięgasz. Z pewnością skorzystasz z barku przygotowując drinki.

Dystrybutor i mini bar
– korzystaj z komfortu jeszcze przed otwarciem drzwi

W modelach **Side by Side** znajdziesz wiele technicznych usprawnień służących Twojemu komfortowi. Jednym z nich jest oszczędne i efektowne **diodowe oświetlenie LED na tylnej ścianie**, które zapewnia eleganckie i jednorodne rozświetlenie całego wnętrza.

Moc lamp diodowych jest około 10 razy większa od standardowych żarówek. Równie istotny jest fakt, że nie wymagają wymiany! Diody LED są cenione za długi okres użytkowania i wydajności energii.

Wnętrze w nowym świetle

Piękno i jakość. Rozwiązania pełne udogodnień.

Wygoda w każdym detalu

Prosty patent umożliwiający **odchylenie półek na drzwiach zamrażarki** znakomicie ułatwia rozmieszczanie produktów i pozwala maksymalnie wykorzystać całą wolną przestrzeń.

W części chłodzącej znajduje się **szuflada na warzywa z manualnie kontrolowanym poziomem wilgotności**. W ten sposób można zapewnić różnym produktom odpowiednie warunki, utrzymując je dłużej w doskonałej kondycji.



Powłoka antiFingerprint – dotykasz bez śladów palców

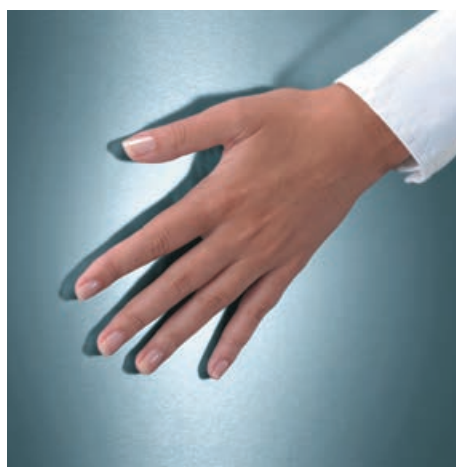

Dzięki nowatorskiej technologii materiałowej front ze stali szlachetnej jest dużo łatwiejszy w pielęgnacji. Zastosowanie specjalnej powłoki **antiFingerprint**

skutecznie chroni powierzchnię obudowy przed widocznymi śladami po naszych dłoniach.

Technologia noFrost, czyli nigdy więcej rozmrażania!

W klasycznych modelach produkty i ścianki zamrażarki pokryte są warstwą lodu i szronu, którą należy regularnie usuwać. Wpływa to równocześnie na wydajność urządzenia, jak i dostępną w nim przestrzeń. Technologia **Full noFrost całkowicie zrewolucjonizowała stosowaną przez lata metodę zamrażania**. Sekret bezobstugowych chłodziarko-zamrażarek polega na skutecznym odprowadzeniu wilgoci

z wnętrza za pomocą wymuszonego obiegu powietrza. Dzięki cyrkulacji powietrza wilgoć trafia do parownika, gdzie zamienia się w lód, który podgrzewany przez grzałkę rozpuszcza się, a następnie zostaje odparowany. W ten sposób we wnętrzu panują idealne warunki wpływające w istotny sposób na przedłużenie czasu przechowywania produktów i zachowanie ich wartości odżywczych oraz smaku.

**Bez rozmrażania
– bez problemów**



Warzywa i owoce zachowują dłużej świeżość i smak dzięki lepszemu obiegowi powietrza w chłodziarce. Zapewnia im to **pofalowane dno szuflad**, które sprawia, że produkty nie stykają się całą powierzchnią z podłożem. W wybranych mode-

lach z technologią **noFrost** działa aktywny **filtr węglowy airFresh**, który stale zapewnia świeże powietrze pochłaniając intensywne zapachy. I nie wymaga wymiany!

Filtr airFresh – zawsze świeże powietrze, zawsze świeże warzywa



Udoskonalony system **multiAirflow** działa jeszcze bardziej skutecznie, zapewniając lepszą cyrkulację powietrza, a tym samym stabilną temperaturę na wszystkich poziomach. Zarówno w zamrażarce,

jak i w komorze chłodzącej utrzymywana jest wyrównana temperatura, która szybciej się stabilizuje po otwarciu drzwi.

**System multiAirflow
– jednakowa temperatura
na wszystkich poziomach**



Funkcja **supermrożenia** sprawia, że przy zamrażaniu świeżej żywności nie wzrasta temperatura w zamrażarce. Jeśli ma być wykorzystana maksymalna wydajność zamrażarki funkcję należy uruchomić na 24 godziny przed włożeniem do niej nowych produktów – wyłączenie następuje automatycznie po osiągnięciu odpowiedniej temperatury w zamrażarce.

Funkcję **superchłodzenia** należy włączyć przy wkładaniu do chłodziarki większych zakupów. Temperatura we wnętrzu zostanie obniżona o 2°C, więc nowe produkty zostaną szybciej schłodzone. Wyłączenie funkcji następuje automatycznie po 6 godzinach.

**Funkcje supermrożenia
i superchłodzenia – różne sposoby
na oszczędne mrożenie
i chłodzenie**



Tworzymy nowe standardy.



varioZone – ruchoma aranżacja wnętrza zamrażarki



Wnętrze zamrażarek marki Siemens pozwala na dostosowanie przestrzeni do indywidualnych potrzeb użytkownika dzięki strefie **varioZone** z wyjmowanymi półkami i szufladami. Możliwość prostej

aranżacji wnętrza poprzez podział sprawdza się szczególnie przy specjalnych okazjach wymagających przechowywania dużych produktów np. całego łososa lub wyjątkowo wysokich naczyń z deserami.

perfectFit – idealne dopasowanie bez odstępu



Nowa technologia **perfectFit** zmienia specyfikę instalowania chłodziarko-zamrażarek **noFrost**, umożliwiając postawienie urządzeń bezpośrednio przy ścianie bocznej lub w ciągu mebli kuchennych bez konieczności zachowywania odstę-

pów. Dodatkowo specjalna konstrukcja chłodziarko-zamrażarek zapewnia pełny dostęp do zawartości komór, umożliwiając wysuwanie szuflad i półek już przy 90° kącie otwarcia drzwi

Oświetlenie LED – wszystko doskonale widoczne



Modele chłodziarek wyposażone są w energooszczędne i trwałe **diody LED**, emitujące jasne, przyjemnie rozproszone światło. Wbudowana w sufit urządzenia lampa diodowa z odpowiednio ukierunkowanym strumieniem światła, nie tylko oświetla równomiernie całe wnętrze docierając do każdego najdalszego zakątka, ale także nie oślepi nas po otwarciu drzwi.



Ważne informacje – odbierz wiadomość



Modele chłodziarek oznaczone **Home Connect Ready** umożliwiają, po zakupie przystawki z modułem WLAN* (wyposażenie dodatkowe), połączyć się z chłodziarką poprzez innowacyjną aplikację **Home Connect**. Dzięki temu masz możliwość sprawdzić stan urządzenia.

W razie jakiegos problemu, np. wzrostu temperatury czy pozostawienia otwartych drzwi, otrzymasz zawiadomienie za pośrednictwem Twojego smartfona lub tabletu. W ten sposób masz zawsze możliwość skorygowania błędów i zadbania o najoszczędniejszą eksploatację urządzenia.



Jaka chłodziarko-zamrażarka najbardziej odpowiada Twoim potrzebom?

Dla ułatwienia decyzji o zakupie, podzieliliśmy nasze urządzenia chłodzące na trzy linie: **iQ700**, **iQ500**, **iQ300**. Każda z serii charakteryzuje się istotnymi funkcjami, dopasowanymi do konkretnych potrzeb. Prosimy wybrać model, który najlepiej spełni Twoje oczekiwania.

iQ700

Twoja kuchnia stanowi prawdziwą wizytówkę gospodarzy: jest piękna, funkcjonalna i perfekcyjnie zaaranżowana. Z pewnością tego samego oczekujesz od swojej chłodziarko-zamrażarki. Linia **iQ700** zachwyca nie tylko wizualną jakością kolorowych, szklanych frontów wykończonych matową stalą nierdzewną. Jej doskonale zorganizowane wnętrze zapewnia optymalne warunki dla wszelkich produktów spożywczych. Strefa świeżości

hyperFresh premium oferuje przestrzeń z regulowaną temperaturą oraz wilgotnością powietrza – w klimacie wilgotnym przechowasz trzykrotnie dłużej owoce i warzywa, w suchym – mięso i ryby. Istotne parametry i sterowanie ustawieniami dostępne są z zewnątrz na **wyświetlaczu touchControl**. W ten sposób uzyskasz najlepsze efekty w najprostszy sposób.

iQ500

Preferujesz przyjazne środowisko, długotrwałe rozwiązania w gospodarstwie domowym i oczekujesz od swojej chłodziarko-zamrażarki maksymalnej wydajności energetycznej. A jeśli cenisz zdrowe i świeże posiłki, potrzebujesz urządzenia odpowiedniego dla delikatnych produktów. W szufladach

hyperFresh plus z regulacją wilgotności powietrza żywność pozostaje świeża zdecydowanie dłużej. **Wyświetlacz touchControl** pozwoli z łatwością ustawić odpowiednią temperaturę i tryb chłodzenia, a metalowe uchwyty wniosą do kuchni ponadczasową elegancję.

iQ300

Gdy brakuje czasu na codzienne zakupy, w Twojej chłodziarko-zamrażarce muszą się bez trudu zmieścić przywożone raz w tygodniu duże zapasy. Powinny też zachować dobrą kondycję i świeżość tak długo, jak to możliwe. Linia **iQ300** z szufladą **hyperFresh** spełnia te oczekiwania, oferując odpowiednie

miejsce na owoce i warzywa. Tu żywność pozostanie świeża zdecydowanie dłużej – dzięki regulacji poziomu wilgotności. Pozostałe parametry ustawisz i odczytasz na praktycznym **wyświetlaczu touchControl**.



Chłodziarki i zamrażarki – asortyment

Korzystając z poniższej tabeli można szybko i łatwo znaleźć odpowiednie urządzenie.

Model	Linia	Wysokość	Szerokość	Klasa efektywności energetycznej*	Zużycie energii kWh / rok	Poziom hałasu w dB(A) re 1 pW	Pojemność całkowita w litrach	noFrost	Perfect Fit	Kolor drzwi	anti-Fingerprint	Oświetlenie LED
-------	-------	----------	-----------	-----------------------------------	---------------------------	-------------------------------	-------------------------------	---------	-------------	-------------	------------------	-----------------



Twin Center

KS 36VVI3P**, chłodziarka	NOWOŚĆ	iQ300	1860	600	A++	112	39	346	–	–	stal szlachetna	■	■
KS 36FPI3P**, chłodziarka	NOWOŚĆ	iQ700	1860	600	A++	127	41	300	■	–	stal szlachetna	■	■
GS 36NAI3P**, zamrażarka	NOWOŚĆ	iQ500	1860	600	A++	237	42	242	■	–	stal szlachetna	■	■
GS 36NVI3P**, zamrażarka	NOWOŚĆ	iQ300	1860	600	A++	237	42	242	■	–	stal szlachetna	■	–

Side by Side

KA 90GAI20		iQ500	1770	910	A+	432	43	522	■	■	stal szlachetna	■	■
KA 92NVI35		iQ300	1756	910	A++	389	43	604	■	■	stal szlachetna	■	■













Chłodziarko–zamrażarki z dolnym zamrażalnikiem

KG 46NXI40***		iQ300	1860	700	A+++	192	38	385	■	■	stal szlachetna	■	■
KG 39FPI35		iQ700	2030	600	A++	270	41	256	■	■	stal szlachetna	■	■
KG 36NAI35		iQ500	1860	600	A++	260	39	324	■	■	stal szlachetna	■	■

*W skali efektywności energetycznej od A+++ do D.

**Dostępna od 04.2018 r.

*** Dostępna do 06.2018 r.

	hyperFresh premium	hyperFresh plus	hyperFresh	Elektroniczne sterowanie	freshSense	Tryb wakacyjny	Tryb Eco	Filtr airFresh	System multiAirFlow	Kostkarka	Dozownik wody	superchłodzenie	supermrożenie	bigBox	varioZone	strona
																
	-	-	■	■	■	-	-	■	-	-	-	■	-	-	-	228
	■	-	-	■	■	-	-	■	-	-	-	■	-	-	-	228
	-	-	-	■	■	-	-	-	■	ice-Twister	-	-	■	■	■	228
	-	-	-	■	■	-	-	-	■	-	-	-	■	■	■	228
	-	■	-	■	-	-	-	-	■	■	■	■	■	-	-	229
	-	-	■	■	-	■	■	■	■	ice-Twister	-	■	■	■	-	230
	-	-	■	■	■	-	■	■	■	-	-	■	■	-	■	231
	■	-	-	■	■	■	■	■	■	-	-	■	■	-	■	232
	-	■	-	■	■	■	■	■	■	-	-	■	■	-	■	232

Konfiguracje typu Side by Side, twinCenter



NOWOŚĆ

NOWOŚĆ

NOWOŚĆ

NOWOŚĆ

Model	KS 36VVI3P, iQ300 chłodziarka	KS 36FPI3P, iQ700 chłodziarka	GS 36NAI3P, iQ500 zamrażarka	GS 36NVI3P, iQ300 zamrażarka
Kolor drzwi	stal szlachetna	stal szlachetna	stal szlachetna	stal szlachetna
Kolor boków	inox metallic	inox metallic	inox metallic	inox metallic
Pojemność całkowita [l]	346	300	242	242
Klasa efektywności energetycznej	A++	A++	A++	A++
Zużycie energii ¹ [kWh/rok]	112	127	237	237
Poziom hałasu [db (A) re1pW]	39	41	42	42
Klasa klimatyczna	SN-T	SN-T	SN-T	SN-T
KOMFORT UŻYTKOWANIA				
Technologia noFrost	–	■	■	■
Elektroniczna regulacja temperatury	■	■	■	■
Filtr węglowy airFresh	■	■	–	–
Wyświetlacz	LED	LCD	LCD	LED
Alarm optyczny i dźwiękowy wzrostu temperatury w zamrażarce	–	–	■	■
CHŁODZIARKA				
Pojemność [l]	346	300		
superchłodzenie	■	■		
Automatyczne odszranianie	■	■		
Wentylator	■	■		
Ilość półek	7 / w tym 5 o regulowanej wysokości, 6 x easyAccess Shelf	5 / w tym 3 o regulowanej wysokości, 3 x easyAccess Shelf		
Stelaż na butelki	■ chromowany	rozkładana półka		
Ilość szuflad	1 hyperFresh	3 hyperFresh premium		
Ilość półek na drzwiach	5	4		
Zamykana półka masło/sery	■	■		
Oświetlenie	LED	LED		
ZAMRAŻARKA				
Pojemność [l]			242	242
supermrożenie			■	■
Zdolność zamrażania [kg/24h]			20	20
Przechowywanie w przypadku awarii [h]			25	25
easyAccess Zone			■	■
Ilość szuflad			4 / w tym 2 bigBox	4 / w tym 2 bigBox
Kalendarz zamrażania żywności			■	■
Oświetlenie			LED	–
Kostkarka iceTwister			■	–
varioZone			■	■
WYMIARY URZĄDZENIA² (WxSxG)				
Głębokość z uchwytem	690 mm	690 mm	690 mm	690 mm
Szerokość z otwartymi drzwiami kąt 90°	640 mm	640 mm	640 mm	640 mm
INNE				
Montaż drzwi (z możliwością zamiany strony)	lewostronny	lewostronny	prawostronny	prawostronny
Możliwość regulacji wysokości	■	■	■	■
Łącznik do zestawu	KS 36 ZAL 00	KS 36 ZAL 00	KS 36 ZAL 00	KS 36 ZAL 00
Rysunki montażowe	Na stronie www.siemens-home.bsh-group.com/pl/			

¹ W skali efektywności energetycznej od A+++ do D.

² W oparciu o standardowy, 24-godzinny test.

³ W celu osiągnięcia podanych wartości zużycia energii, należy zachować minimalny odstęp 3,5 cm między tyłem chłodziarki a ścianą, co należy uwzględnić przy planowaniu wymiarów niszy. Bez zachowania minimalnego odstępu funkcjonalność urządzenia nie zmienia się, zwiększy się nieznacznie zużycie energii. Pokazane w katalogu zdjęcia urządzeń są poglądowe.

Chłodziarko-zamrażarki Side by Side



Model	KA 90GA120, iQ500
Kolor drzwi	stal szlachetna
Kolor boków	szare
Pojemność całkowita [l]	522
Klasa efektywności energetycznej	A+
Zużycie energii ¹ [kWh/rok]	432
Poziom hałasu [db (A) re1pW]	43
Klasa klimatyczna	SN-T
KOMFORT UŻYTKOWANIA	
Technologia noFrost	■
Elektroniczna regulacja temperatury	■
Wyświetlacz	■
Tryb wakacyjny	-
Tryb eco	-
Filtr węglowy airFresh	-
Dozownik wody	■
Kostkarka do lodu	■
Wspomaganie zamykania drzwi	-
Alarm optyczny i dźwiękowy wzrostu temperatury w zamrażarce	■
Funkcja Memory	■
Sygnal otwartych drzwi	■
CHŁODZIARKA (strona prawa)	
Pojemność [l]	359
superchłodzenie	■
multiAirflow	■
Wentylator	■
Ilość półek	3 / w tym 1 o regulowanej wysokości
Stelaż na butelki	-
Mini bar	■
Ilość szuflad	3
Ilość półek na drzwiach	5
Zamykana półka MultiBox	■
Szuflada hyperFresh plus	■
Oświetlenie	LED
ZAMRAŻARKA (strona lewa)	
Pojemność [l]	163
supermrożenie	■
Zdolność zamrażania [kg/24h]	11
Przechowywanie w przypadku awarii [h]	4
Ilość półek	3 / w tym 2 o regulowanej wysokości
Ilość szuflad	2
Ilość półek na drzwiach	4
Oświetlenie	LED
WYMIARY URZĄDZENIA² (WxSxG)	1770 x 910 x 720 mm
Głębokość z uchwytem / Szerokość z otwartymi drzwiami kąt 90°	752 mm / 1662 mm
INNE	
Stałe podłączenie do wody	■
Możliwość regulacji wysokości	■
Wentylacja od frontu	■
Możliwość ustawienia w ciągu mebli kuchennych	■
Rysunki montażowe	Na stronie www.siemens-home.bsh-group.com/pl/

¹W skali efektywności energetycznej od A+++ do D.

² W oparciu o standardowy, 24-godzinny test.

³ W celu osiągnięcia podanych wartości zużycia energii, należy zachować minimalny odstęp 3,5 cm między tyłem chłodziarki a ścianą, co należy uwzględnić przy planowaniu wymiarów niszy. Bez zachowania minimalnego odstępu funkcjonalność urządzenia nie zmieni się, zwiększy się nieznacznie zużycie energii. Pokazane w katalogu zdjęcia urządzeń są poglądowe.

Chłodziarko-zamrażarki Side by Side



Model	KA 92NVI35, iQ300
Kolor drzwi	stal szlachetna
Kolor boków	inox metallic
Pojemność całkowita [l]	604
Klasa efektywności energetycznej	A++
Zużycie energii* [kWh/rok]	389
Poziom hałasu [db (A) re1pW]	43
Klasa klimatyczna	SN-T
KOMFORT UŻYTKOWANIA	
Technologia noFrost	■
Elektroniczna regulacja temperatury	■
Wyświetlacz	LED
Tryb wakacyjny	■
Tryb eco	■
Filtr węglowy airFresh	-
Dozownik wody / Kostkarka do lodu	- / iceTwister
Alarm optyczny i dźwiękowy wzrostu temperatury w zamrażarce	■
Funkcja Memory	-
Sygnal otwartych drzwi	■
CHŁODZIARKA (strona prawa)	
Pojemność [l]	387
superchłodzenie	■
multiAirflow	■
Wentylator	-
Ilość półek	4 / w tym 3 o regulowanej wysokości, 1 easyAccess Shelf
Stelaż na butelki	-
Mini bar	■
Ilość szuflad	2 na prowadnicach teleskopowych
Ilość półek na drzwiach	5
Zamykana półka na masło /sery	■
Szuflada hyperFresh	■
Oświetlenie	LED
ZAMRAŻARKA (strona lewa)	
Pojemność [l]	217
supermrozenie	■
Zdolność zamrażania [kg/24h]	12
Przechowywanie w przypadku awarii [h]	12
Ilość półek	4 półki z bezpiecznego szkła, w tym 2 o regulowanej wysokości
Ilość szuflad	2 przezroczyste szuflady na prowadnicach teleskopowych, w tym 1 bigBox
Ilość półek na drzwiach	5
Oświetlenie	LED
WYMIARY URZĄDZENIA² (WxSxG)	1756 x 912 x 732 mm
Głębokość z uchwytem	732 mm
INNE	
Możliwość regulacji wysokości	■
Rysunki montażowe	Na stronie www.siemens-home.bsh-group.com/pl/

*W skali efektywności energetycznej od A+++ do D.

¹ W oparciu o standardowy, 24-godzinny test.

² W celu osiągnięcia podanych wartości zużycia energii, należy zachować minimalny odstęp 3,5 cm między tyłem chłodziarki a ścianą, co należy uwzględnić przy planowaniu wymiarów niszy. Bez zachowania minimalnego odstępu funkcjonalność urządzenia nie zmienia się, zwiększy się nieznacznie zużycie energii.

Pokazane w katalogu zdjęcia urządzeń są poglądowe.

Chłodziarko-zamrażarki z dolnym zamrażalnikiem noFrost



Dostępna do 06.2018 r.

Model	KG 46NXI40, iQ300
Kolor drzwi	stal szlachetna
Kolor boków	inox metalic
Pojemność całkowita [l]	385
Klasa efektywności energetycznej	A+++
Zużycie energii ¹ [kWh/rok]	192
Poziom hałasu [db (A) re1pW]	38
Klasa klimatyczna	SN-T
KOMFORT UŻYTKOWANIA	
Automatyczne odszranianie w chłodziarce i zamrażarce	■
Elektroniczna regulacja temperatury	■
Osobna regulacja temperatury	■
Wyświetlacz	LED
Tryb eco / Tryb wakacyjny	■ / –
Filtr węglowy airFresh	■
Alarm wzrostu temperatury w zamrażarce	■
Sygnal otwartych drzwi	■
CHŁODZIARKA	
Pojemność [l]	280
Technologia noFrost	■
superchłodzenie	■
multiAirflow	■
Ilość półek	4 / w tym 3 o regulowanej wysokości, 3 easyAccess Shelf
Podwieszany pojemnik pod półką	–
Stelaż na butelki	■
Ilość szuflad	3
Ilość półek na drzwiach	3
Zamykana półka masło/sery	–
System świeżości	Pojemność strefy bliskiej 0 °C: 28 l 1 szuflada hyperFresh z regulacją wilgotności, 1 szuflada hyperFresh z regulacją temperatury
Oświetlenie	LED
ZAMRAŻARKA (-18°C i mniej)	
Pojemność [l]	105
supermrożenie	■
Zdolność zamrażania [kg/24]	14
Przechowywanie w przypadku awarii [h]	20
Ilość szuflad	3
varioZone	■
WYMIARY URZĄDZENIA² (WxSxG)	
Głębokość z uchwytem / Szerokość z otwartymi drzwiami kąt 90°	1860 x 700 x 670 mm 710 mm 740 mm
INNE	
Możliwość regulacji wysokości	■
Montaż drzwi (z możliwością zamiany strony)	prawostronny
Pojemnik na jajka / Pojemnik na kostki lodu	3 / 1
Wkłady akumulacyjne zimna	–
Taca do zamrażania owoców	–
Możliwość dostawiania do ściany bocznej mebli lub do wnęki bez konieczności zachowania odstępu	■
Rysunki montażowe	Na stronie www.siemens-home.bsh-group.com/pl/

¹W skali efektywności energetycznej od A+++ do D.

² W oparciu o standardowy, 24-godzinny test.

³ W celu osiągnięcia podanych wartości zużycia energii, należy zachować minimalny odstęp 3,5 cm między tyłem chłodziarki a ścianą, co należy uwzględnić przy planowaniu wymiarów niszy. Bez zachowania minimalnego odstępu funkcjonalność urządzenia nie zmienia się, zwiększy się nieznacznie zużycie energii. Pokazane w katalogu zdjęcia urządzeń są poglądowe.

Chłodziarko-zamrażarka z dolnym zamrażalnikiem



Model	KG 39FPI35, iQ700	KG 36NAI35, iQ500
Kolor drzwi	stal szlachetna	stal szlachetna
Kolor boków	inox metalic	inox metalic
Pojemność całkowita [l]	343	324
Klasa efektywności energetycznej	A++	A++
Zużycie energii ¹ [kWh/rok]	270	260
Poziom hałasu [db (A) re1pW]	41	39
Klasa klimatyczna	SN-T	SN-T
KOMFORT UŻYTKOWANIA		
Automatyczne odszranianie w chłodziarce i zamrażarce	■	■
Elektroniczna regulacja temperatury	■	■
Osobna regulacja temperatury	■	■
Wyświetlacz	LCD	LCD
Tryb eco / Tryb wakacyjny	■ / ■	■ / ■
Filtr węglowy airFresh	■	■
Alarm wzrostu temperatury w zamrażarce	■	■
Sygnal otwartych drzwi	■	■
CHŁODZIARKA		
Pojemność [l]	256	237
Technologia noFrost	■	■
superchłodzenie	■	■
multiAirflow	■	■
Ilość półek	4 / w tym 3 o regulowanej wysokości, 3 easyAccess Shelf	4 / w tym 2 o regulowanej wysokości, 2 easyAccess Shelf
Stelaż na butelki	■	■
Ilość szuflad	2	3
Ilość półek na drzwiach	3	3
Zamykana półka masło/sery	■	■
System świeżości	Pojemność strefy bliskiej 0°C: 81 l 1 szuflada hyperFresh premium 0°C z regulacją wilgotności i temperatury, 1 szuflada hyperFresh premium 0°C z regulacją temperatury	2 szuflady hyperFresh plus z regulacją wilgotności 1 szuflada hyperFresh plus 0°C
Oświetlenie	LED	LED
ZAMRAŻARKA (-18°C i mniej)		
Pojemność [l]	87	87
supermrożenie	■	■
Zdolność zamrażania [kg/24]	14	14
Przechowywanie w przypadku awarii [h]	16	16
Ilość szuflad	3	3
varioZone	■	■
WYMIARY URZĄDZENIA² (WxSxG)	2030 x 600 x 660 mm	1860 x 600 x 660 mm
Głębokość z uchwytem / Szerokość z otwartymi drzwiami kąt 90°	700 mm / 640 mm	700 mm / 640 mm
INNE		
Możliwość regulacji wysokości	■	■
Montaż drzwi (z możliwością zamiany strony)	prawostronny	prawostronny
Pojemnik na jajka / Pojemnik na kostki lodu	3 / 1	3 / 1
Wkłady akumulacyjne zimna	2	2
Możliwość dostawiania do ściany bocznej mebli lub do wnęki bez konieczności zachowania odstępu	■	■
Rysunki montażowe	Na stronie www.siemens-home.bsh-group.com/pl/	

*W skali efektywności energetycznej od A+++ do D.

¹ W oparciu o standardowy, 24-godzinny test.

² W celu osiągnięcia podanych wartości zużycia energii, należy zachować minimalny odstęp 3,5 cm między tyłem chłodziarki a ścianą, co należy uwzględnić przy planowaniu wymiarów niszy. Bez zachowania minimalnego odstępu funkcjonalność urządzenia nie zmienia się, zwiększy się nieznacznie zużycie energii. Pokazane w katalogu zdjęcia urządzeń są poglądowe.





Centrum Domowych Inspiracji

Zainspiruj się innowacyjną technologią i ponadczasowym designem urządzeń marki Siemens w naszych salonach ekspozycyjnych!

Serdecznie zapraszamy do Centrum Domowych Inspiracji w dwóch lokalizacjach.

Warszawa

czynne od poniedziałku do piątku
w godzinach od 9.00 do 18.00
oraz w soboty od 9.00 do 15.00

Al. Jerozolimskie 183
02-222 Warszawa
tel. +48 22 57 24 400

waw-cdi@bshg.com

Wrocław

czynne od poniedziałku do piątku
w godzinach od 9.00 do 17.00

ul. Żmigrodzka 143
51-130 Wrocław
tel. +48 664 753 884
+48 664 753 713

wro-cdi@bshg.com



Oferujemy profesjonalne doradztwo

Nasi Doradcy Klienta podczas indywidualnych spotkań konsultacyjnych pomogą Ci wybrać urządzenia dopasowane do Twojego stylu życia.

Rekomendujemy wcześniejsze umówienie się na spotkanie. Doradcy będą dysponować wtedy odpowiednią ilością czasu, aby udzielić wyczerpujących informacji.

Rezerwacji terminu spotkania prosimy dokonywać na stronie internetowej:
www.centrumdomowychinspiracji.pl lub www.bsh-cdi.pl

W celu potwierdzenia umówionego spotkania skontaktujemy się z Tobą w ciągu 2 dni roboczych.

Do zobaczenia!



Obsługa na najwyższym poziomie.

Perfekcja, jaka towarzyszy produkcji urządzeń marki Siemens dotyczy również ich serwisowania. Każde zakupione urządzenie objęte zostaje profesjonalną i kompleksową opieką. Nasza sieć Serwisów Fabrycznych i Autoryzowanych to gwarancja szybkiej reakcji na zgłoszone usterki.

Możesz zawsze liczyć na pomoc wykwalifikowanych specjalistów, zawsze gotowych do wsparcia i fachowego doradztwa. Doskonała znajomość urządzeń to podstawa wiedzy naszych techników, która sprzyja trafnej diagnozie i szybkiej naprawie. Nikt nie zna naszych urządzeń lepiej niż my.



Nasz Serwis Fabryczny



Cenimy Twój czas – szybka reakcja

Doskonale wiemy, że jakość usług w obecnym świecie opiera się na szybkim działaniu. Dlatego po zgłoszeniu usterki możesz liczyć na szybką wizytę naszego technika.

Najkrótsza droga do serwisu

Szybką obsługę zapewnia doskonale rozbudowana sieć serwisów w całej Polsce. Do dyspozycji są również Sklepy i Salony Serwisowe, w których można zakupić części zamienne, zgłosić naprawę lub osobiście przynieść sprzęt do naprawy.



Zawsze oryginalne części zamienne

Jesteśmy Serwisem Fabrycznym, więc możesz być pewny, że używamy wyłącznie oryginalnych części zamiennych. Do pomiarów, diagnostyki i napraw wykorzystujemy najnowocześniejszy sprzęt. Nasi pracownicy odpowiedzą na każde pytanie i chętnie udzielą wszelkich porad oraz informacji dotyczących części zamiennych i akcesoriów. Dzięki nowoczesnemu **Centrum Logistycznemu** części zamienne dostępne są zwykle w ciągu **24 godzin** od złożenia zamówienia, a maksymalny termin jego realizacji nie przekracza **4 dni roboczych**, gdy części wymagają sprowadzenia z Centralnego Magazynu w Niemczech.

Akcesoria i środki do czyszczenia i pielęgnacji

Od lat oferujemy szeroką gamę najwyższej jakości akcesoriów oraz środków do czyszczenia i pielęgnacji naszych urządzeń. Wystarczy zadzwonić i zamówić w naszym czynnym **24/7 Call Center – tel. 801 191 534.***

* Opłata jak za połączenie lokalne lub według stawek operatora sieci komórkowej.



Naprawy pogwarancyjne z 2-letnią gwarancją

Po upływie gwarancji możesz również liczyć na opiekę ekspertów i obsługę na najwyższym poziomie. Na zrealizowane naprawy i wymienione części zamienne udzielamy 2-letniej gwarancji.

Serwis na lata

Każde nowe urządzenie marki Siemens podlega **2-letniej bezpłatnej opiece serwisowej**.



Satysfakcja Klientów

Niezależne badania przeprowadzane regularnie wśród naszych Klientów wykazują niezmiennie, że Serwis Fabryczny marki Siemens cieszy się bardzo dobrą opinią.

Ogólne zadowolenie: ★★★★★

Zadowolenie z technika: ★★★★★

Rekomendacja serwisu: 92,8%

Ponowny zakup marki: 86,4%

Wyniki badań przeprowadzonych w Polsce w 2017 r. Źródło: MIFM, Monachium



Co wyróżnia serwis marki Siemens:

- sieć Serwisów Fabrycznych i Autoryzowanych na terenie całego kraju,
- szybka i profesjonalna reakcja na każde zgłoszenie,
- wykwalifikowany zespół serwisowy zawsze gotowy do pomocy i wsparcia,
- bogata oferta części zamiennych, akcesoriów i środków do czyszczenia i pielęgnacji.



Serwis Fabryczny urządzeń marki Siemens po raz kolejny laureatem godła gwiazdy „Jakość Obsługi”. W 2017 roku zdobył również „Gwiazdę Dekady”.

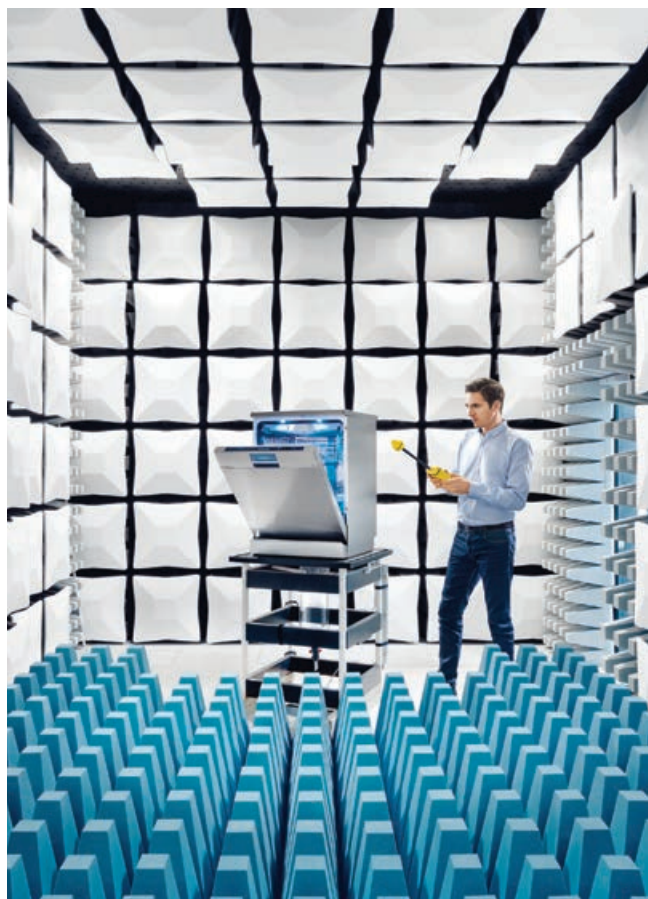

Zawsze osiągalny

Możesz dzwonić o każdej porze

Jeżeli masz problem z naszym urządzeniem lub potrzebujesz umówić wizytę naszego technika – po prostu zadzwoń. Jesteśmy tu dla Ciebie: **Call Center 24 h / 7 dni w tygodniu.**

Call Center – ogólnopolski numer serwisowy:

801 191 534*

* Opłata jak za połączenie lokalne lub według stawek operatora sieci komórkowej



Jesteśmy dostępni online

Wejść na naszą stronę internetową w zakładce Serwis:
www.siemens-home.bsh-group.com/pl/

- zamów naprawy online
- zadaj pytanie ekspertowi
- znajdź instrukcję obsługi

Możesz też do nas napisać: callcenter.lodz@bshg.com

Poznaj świat marki Siemens

Na naszych stronach internetowych znajdziesz wyczerpujące informacje o produktach, które znajdują się w ofercie, a także o nowościach. Zamieściliśmy tam również parametry techniczne urządzeń oraz aktualne promocje. Zapraszamy do zapoznania się z historią i filozofią marki Siemens. Do zobaczenia na www.siemens-home.bsh-group.com/pl/

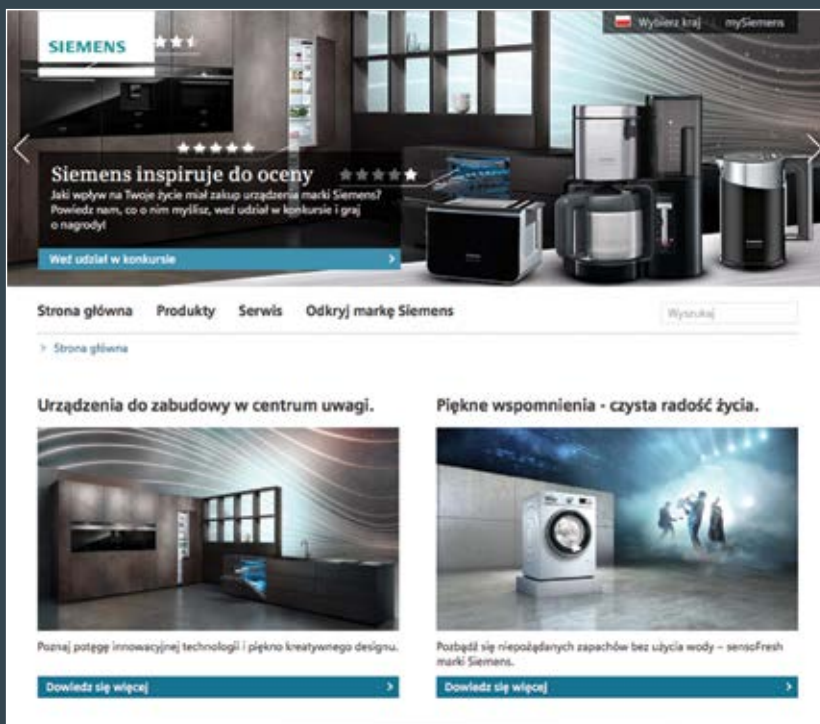

BSH Sprzęt Gospodarstwa Domowego Sp. z o.o.
Adres: 02-222 Warszawa, Al. Jerozolimskie 183
Spółka zarejestrowana w Sądzie Rejonowym
dla m.st. Warszawy w Warszawie
XII Wydział Gospodarczy Krajowego Rejestru Sądowego
pod nr KRS 0000023973
REGON: 012604823 NIP: 524-010-46-41
Kapitał zakładowy: 300 000 000 PLN nr GIOŚ: E0000887WBW

Copyright © 2018 BSH Sprzęt Gospodarstwa Domowego Sp. z o.o.
Wszelkie prawa zastrzeżone.

Grupa BSH jest licencjobiorcą w odniesieniu do znaków towarowych,
do których uprawniona jest Siemens AG.